



BALTECO
VANNITOAD

2023



BALTECO



XONYX SOLID SURFACE KIVIVANNID



VALAMUD



AKRÜÜLVANNID



AURUSAUNAD



DUŠITOOTED

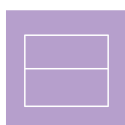

VANNITOAMÖÖBEL



LED PEEGLID



XONYX SOLID SURFACE TOOTED

Unikaalne Xonyx solid surface kivimass	4
Fabo uus	8
Cade	9
Marin	10
Nido	11
Epoque	12
Como	13
Senzo	14
Azur	15
Mezzo	16
Fiore	17
Halo	18
Gamma 150	19
Gamma 160	20
Leon	21
Piano	22
Allure	23
Plano	24
Vigo uus	25
Vario	26
Tetris	27
Pinnapealsed valamud	28
Xonyx toodete tehniline info	29

AKRÜÜLVANNID

Baltec akrüül- ja massaaživannide eelised	34
Massaažisüsteemid ja juhtpaneelid	36
Forma 150, 160, 170, 180	38
Forma 190	39
Modul 150, 160, 170	40
Modul 180	41
Roma	42
Loop	43
Eclipse 150, 160, 170	44
Idea 150, 160, 170	45
Rhea 150, 160, 170	46
Cali	47
Orion	48
Linea 140, 150	49
Metro	50
Scala	51
Quadrum	52
Madonna	53
Dušiseinad vannidele	54
Lisavarustus, puhastusvahendid	56
Vannisegistid	57
Akrüülvannide tehniline info	58

DUŠITOOTED

Xonyx iste X30 uus	68
Xonyx dušipaneel Mio	69
Kuidas valida sobiv dušitoode	70
Concept seeria 1-12	72
Concept seeria viimistlus ja lisad	78
Project seeria	80
Kanto dušinurk, Vibe dušinurk	93
Makro dušinurk	94
Xonyx solid surface dušilaused	95
Eritellimusena valmistatavad dušitooted	96
Project seeria viimistlus ja lisad	98

VANNITOAMÖÖBEL

Mööbliseeria Grada	100
Mööbliseeria Carre uus	106
Mööbliseeria Vida uus	110
Mööbliseeria Alto	114
Mööbliseeria Forma	118
Mööbliseeria Nord	122
Mööbliseeria Classic	126
Mööbliseeria Ocean	128
Vannitoa LED peeglid	130

UNIKAALNE XONYX SOLID SURFACE KIVIMASS



Balteco kasutab Xonyx *solid surface* kivimassist vannide ja muude Xonyx toodete valmistamisel unikaalsete omadustega *solid surface* materjali. Üle kümne aasta pühendumist Xonyx materjali arendustegevusele on ennast ära tasunud ja selle tulemusena on välja töötatud unikaalne SPS (*Slow Polymerization System*) tehnoloogial põhinev spetsiaalne materjali koostis ja tootmistehnoloogia.



XONYX™
SOLID SURFACE

VASTUPIDAVUS JA DELIKAATSUS

Uudsel tehnoloogial valmistatav Xonyx kivimass ühendab endas looduslike mineraalide tugevuse ning vaikude ja akrüülühendite erilised omadused luues monoliitse dekoorpinnata kivimassist materjali, millel on eriti tugev välispind. Polümeriseerunud tehiskivi struktuurselt väga tugev materjal, samas on materjali pind on delikaatselt siidine ja soe. Xonyx toodete satiiviimistlus tagab madala läikega mati kumaga pinna, millel on seejuures väga head puhastusomadused.



EKSKLUSIIVSED ÄRAVOOLUKATTED

Xonyx-vannid on varustatud ainulaadsete Xonyx-kivimass kateusega äravooludega, mis harmoniseeruvad vanni minimalistliku disainiga ning tagavad töökindla toimimise aastateks.



DELIKAATSUS DETAILIDES

Xonyx-vannide tagasihoidlikud, integreeritud ülevooluavad on peaaegu märkamatud, kuid samas tagavad tõhusa ülevoolufunktsiooni täitmise.

LIHTNE PAIGALDUS JA KESTVUS

Xonyx-vannid on paigaldatud tugevale galvaniseeritud terasraamile, mis toetub reguleeritava kõrgusega vanni jalgadele. Selline konstruktsioon võimaldab vanni hõlpsasti paigaldada ning samas on tõhusalt toekas teraskonstruktsioon visuaalselt varjatud. Tänu hoolikalt läbimõeldud tehnilisele lahendusele saab Balteco vanne paigaldada ilma põrandat lõhkumata ja tooted ei vaja lisatoestust.



ELEGANTNE DISAIN & KOMPROMISSITU MUGAVUS

Balteco Xonyx *solid surface* vannide valmistamisel kasutatakse unikaalset kahekihilist konstruktsiooni, mille puhul on vanni siseosa ja välisosa liidetud ilma nähtavate liitekohtadeta üheks monoliitseks tugevaks vanniks. Kahekihiline vanni konstruktsioon tagab mugavad ergonomilised sisepinnad ja optimaalse veekasutuse ning samas on vannide välisdisain pilkupüüdev. Kahekihiline konstruktsioon toimib ka kui soojusisolatsioon, vähendades vannivee soojakadu.

KÄSITSI VALMISTATUD MEISTRITÖÖ

Kõik Balteco Xonyx-vannid valmistatakse käsitsi Eestis. Kuna püüdleme täiuse poole, valmistavad meie kogunud meistrid vanne suure hoolega ning tähelepanuga igale viimsele detailile, ainult nii on võimalik tagada kõrge kvaliteet ja hilisemate vanniomanike rahulolu.



MILLIST VÄRVI SOOVITE

Xonyx-vanni välisviimistluse (paneeli) erakordselt lai värvitoonide valik (RAL süsteem järgi) annab võimaluse luua praktiliselt unikaalne vann.



XONYX™
SOLID SURFACE



UUS!

FABO

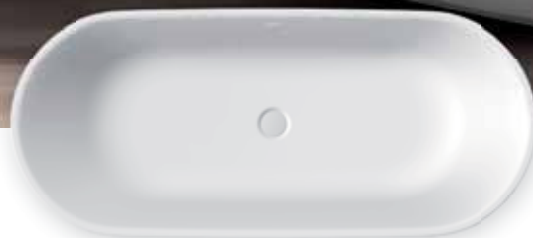

FABO

• 170 x 72 x 58 cm / 260 l / 55 kg

- Lihtvann kivimassist: **2395.-**
- Värvitud paneeliga vann: **3035.-**



Xonyx solid surface kivimassist vann:

- Massiivne ja tugev korpus
- Vanni korpus ja paneel ühes tükis
- Reguleeritavate jalgadega toetusraam
- Xonyx kattega avanev/sulguv äravool
- Varustatud integreeritud ülevooluga

- Võimalik valida paneeli värv RAL koodi alusel.
- Tehnilised andmed lk 29-32

CADE



CADE

• 169 x 84 x 62 cm / 280 l / 90 kg

- Lihtvann kivimassist: **2890.-**
- Värvitud paneeliga vann: **3530.-**

XONYX™
SOLID SURFACE



RAL

Xonyx solid surface kivimassist vann:

- Massiivne ja tugev korpus
- Vanni korpus ja paneel ühes tükis
- Reguleeritavate jalgadega toetusraam
- Xonyx kattega avanev/sulguv äravool
- Varustatud integreeritud ülevooluga

- Võimalik valida paneeli värv RAL koodi alusel.
- Tehnilised andmed lk 29-32

MARIN 170, 180

XONYX KIVIVANNID



Marin 170

• 170 x 75 x 63 cm / 270 l / 95 kg

- Lihtvann kivimassist: **2925.-**
- Värvitud paneeliga vann: **3565.-**

MARIN 180

• 179 x 84 x 63 cm / 335 l / 115 kg

- Lihtvann kivimassist: **3080.-**
- Värvitud paneeliga vann: **3720.-**

Xonyx *solid surface* kivimassist vann:

- Massiivne ja tugev korpus
- Vanni korpus ja paneel ühes tükis
- Reguleeritavate jalgadega toetusraam
- Xonyx kivimassist avanev/sulguv äravool
- Varustatud integreeritud ülevooluga

- Võimalik valida paneeli värv RAL koodi alusel.
- Tehnilised andmed lk 29-32

NIDO



NIDO

• 169 x 79 x 63 cm / 255 l / 100 kg

- Lihtvann kivimassist: **2835.-**
- Värvitud paneeliga vann: **3475.-**



Xonyx *solid surface* kivimassist vann:

- Massiivne ja tugev korpus
- Vanni korpus ja paneel ühes tükis
- Reguleeritavate jalgadega toetusraam
- Xonyx kattega avanev/sulguv äravool
- Varustatud integreeritud ülevooluga
- Võimalik valida paneeli värv RAL koodi alusel.
- Tehnilised andmed lk 29-32

EPOQUE

XONYX KIVIVANNID



EPOQUE

• 168 x 75 x 64 cm / 250 l / 135 kg

- Lihtvann kivimassist: **3535.-**
- Värvitud paneeliga vann: **4310.-**



Xonyx *solid surface* kivimassist vann:

- Massiivne ja tugev korpus
- Vanni korpus ja paneel ühes tükis
- Reguleeritavate jalgadega toetusraam
- Xonyx kivimassist kattega avanev/sulguv äravool
- Varustatud integreeritud ülevooluga

- Võimalik valida paneeli värv RAL koodi alusel.
- Tehnilised andmed lk 29-32

COMO



COMO vabaltseisev
 • 169 x 74 x 63 cm / 270 l / 120 kg

- Lihtvann kivimassist: **2935.-**
- Värvitud paneeliga vann: **3575.-**

COMO seinaversioon (W)
 • 170 x 81 x 63 cm / 270 l / 115 kg

- Lihtvann kivimassist: **2935.-**
- Värvitud paneeliga vann: **3575.-**

COMO nurgaversioon (L/R)
 • 170 x 81 x 63 cm / 270 l / 100 kg

- Lihtvann kivimassist: **2935.-**
- Värvitud paneeliga vann: **3575.-**



Xonyx solid surface kivimassist vann:

- Massiivne ja tugev korpus
- Vanni korpus ja paneel ühes tükis
- Reguleeritavate jalgadega toetusraam
- Xonyx kivimassist kattega äravool
- Varustatud integreeritud ülevooluga

- Segisti aukude puurimine: **70.-**
- Võimalik valida paneeli värv RAL koodi alusel.
- Tehnilised andmed lk 29-32

SENZO

XONYX KIVIVANNID



SENZO

• 179 x 90 x 66 cm / 280 l / 125 kg

- Lihtvann kivimassist: **3210.-**
- Värvitud paneeliga vann: **3850.-**

Xonyx solid surface kivimassist vann:

- Massiivne ja tugev korpus
- Vanni korpus ja paneel ühes tükis
- Reguleeritavate jalgadega toetusraam
- Xonyx kattega avanev/sulguv äravool
- Varustatud integreeritud ülevooluga

- Võimalik valida paneeli värv RAL koodi alusel.
- Tehnilised andmed lk 29-32

AZUR 130, 140, 155



AZUR 130

• 130 x 70 x 61 cm / 190 l / 75 kg

- Lihtvann kivimassist: **2370.-**
- Värvitud paneeliga vann: **3010.-**

AZUR 140

• 140 x 70 x 62 cm / 215 l / 90 kg

- Lihtvann kivimassist: **2480.-**
- Värvitud paneeliga vann: **3120.-**

AZUR 155

• 154 x 71 x 65 cm / 240 l / 100 kg

- Lihtvann kivimassist: **2640.-**
- Värvitud paneeliga vann: **3280.-**

XONYX™
SOLID SURFACE



RAL

Xonyx solid surface kivimassist vann:

- Massiivne ja tugev korpus
- Vanni korpus ja paneel ühes tükis
- Reguleeritavate jalgadega toetusraam
- Xonyx katttega avanev/sulguv äravool
- Varustatud integreeritud ülevooluga

- Võimalik valida paneeli värv RAL koodi alusel.
- Tehnilised andmed lk 29-32

FIORE 160, 180

XONYX KIVIVANNID



FIORE 160

• 157 x 72 x 61 cm / 210 l / 95 kg

- Lihtvann kivimassist: **2700.-**
- Värvitud paneeliga vann: **3340.-**

FIORE 180

• 179 x 84 x 63 cm / 335 l / 115 kg

- Lihtvann kivimassist: **3185.-**
- Värvitud paneeliga vann: **3830.-**

XONYX™
SOLID SURFACE



RAL

Xonyx *solid surface* kivimassist vann:

- Massiivne ja tugev korpus
- Vanni korpus ja paneel ühes tükis
- Reguleeritavate jalgadega toetusraam
- Xonyx kattega avanev/sulguv äravool
- Varustatud integreeritud ülevooluga

- Võimalik valida paneeli värv RAL koodi alusel.
- Tehnilised andmed lk 29-32

HALO



HALO

• 169 x 72 x 64 cm / 250 l / 110 kg

- Lihtvann kivimassist: **2805.-**
- Värvitud paneeliga vann: **3445.-**



Xonyx solid surface kivimassist vann:

- Massiivne ja tugev korpus
- Vanni korpus ja paneel ühes tükis
- Reguleeritavate jalgadega toetusraam
- Xonyx kattega avanev/sulguv äravool
- Varustatud integreeritud ülevooluga
- Võimalik valida paneeli värv RAL koodi alusel.
- Tehnilised andmed lk 29-32

MEZZO

XONYX KIVIVANNID



MEZZO

• 182 x 86 x 64/80 cm / 250 l / 135 kg

• Lihtvann kivimassist: **3315.-**

XONYX™
SOLID SURFACE

Xonyx solid surface kivimassist vann:

- Massiivne ja tugev korpus
- Vanni korpus ja paneel ühes tükis
- Reguleeritavate jalgadega toetusraam
- Xonyx kivimassist kattega avanev/sulguv äravool
- Varustatud integreeritud ülevooluga

• Tehnilised andmed lk 29-32

GAMMA 150



GAMMA 150

• 149 x 62/85 x 67 cm / 240 l / 85 kg

- Lihtvann kivimassist: **2760.-**
- Värvitud paneeliga vann: **3395.-**

PS. Ainult asetusega (L) vann.



Xonyx solid surface kivimassist vann:

- Massiivne ja tugev korpus
- Vanni korpus ja paneel ühes tükis
- Reguleeritavate jalgadega toetusraam
- Xonyx katttega avanev/sulguv äravool
- Varustatud integreeritud ülevooluga

• Segisti aukude puurimine: **70.-**

- Võimalik valida paneeli värv RAL koodi alusel.
- Tehnilised andmed lk 29-32

GAMMA 160

XONYX KIVIVANNID



GAMMA 160

• 159 x 71 x 64 cm / 260 l / 95 kg

- Lihtvann kivimassist: **2825.-**
- Värvitud paneeliga vann: **3465.-**

XONYX™
SOLID SURFACE



Xonyx *solid surface* kivimassist vann:

- Massiivne ja tugev korpus
- Vanni korpus ja paneel ühes tükis
- U-kujuline integreeritud paneel võimaldab paigaldust nurka või sirge seina vastu
- Reguleeritavate jalgadega toetusraam
- Xonyx kattega avanev/sulguv äravool
- Varustatud integreeritud ülevooluga

- Segisti aukude puurimine: **70.-**
- Võimalik valida paneeli värv RAL koodi alusel.
- Tehnilised andmed lk 29-32

LEON



XONYX KIVIVANNID



ASETUS R



ASETUS L

LEON

• 180 x 80 x 60 cm / 290 l / 100 kg

- Lihtvann kivimassist: **2945.-**
- Värvitud paneeliga vann: **3585.-**



Xonyx *solid surface* kivimassist vann:

- Massiivne ja tugev korpus
- Vanni korpus ja paneel ühes tükis
- Reguleeritavate jalgadega toetusraam
- Xonyx kattega avanev/sulguv äravool
- Varustatud integreeritud ülevooluga

- Võimalik valida paneeli värv RAL koodi alusel.
- Tehnilised andmed lk 29-32

PIANO



LIHTVANN ASETUS R

VEEMASSAAŽIVANN ASETUS L

XONYX™
SOLID SURFACE

PIANO

• 171 x 101/65 x 67 cm / 290 l / 75 kg

- Lihtvann kivimassist: **2480.-**
- SlimLine Hydro massaaživann: **4610.-**

Xonyx solid surface kivimassist vann:

- Massiivne ja tugev korpus
- Vanni korpus on valmistatud kivimassist ja paneel magnetkinnitustega komposiitmaterjalist kõrgläike viimistlusega
- Saadaval asetus L ja R
- Varustatud kroomitud integreeritud üle/äravooluga
- Vanni paneeli värvid: must/valge (läikiv).

- Esipaneel eraldi tellides: **320.-**
- Tellides vanni esipaneelita, lahuta hinnast **175.-**
- Ambilight valgustus **445.-**
- Segisti aukude puurimine: **70.-**
- Tehnilised andmed lk 29-32

ALLURE



ALLURE

• Ø 134 x 64 cm / 400 l / 130 kg

- Lihtvann kivimassist: **4160.-**
- Värvitud paneeliga vann: **4800.-**



Xonyx solid surface kivimassist vann:

- Massiivne ja tugev korpus
- Vanni korpus ja paneel ühes tükis
- Reguleeritavate jalgadega toetusraam
- Xonyx kattega avanev/sulguv äravool
- Varustatud integreeritud ülevooluga
- Võimalik valida paneeli värv RAL koodi alusel.
- Tehnilised andmed lk 29-32

PLANO 70, 75

XONYX KIVIVANNID



PLANO 70

• 170 x 70 x 63 cm / 250 l / 100 kg

PLANO 75

• 170 x 75 x 63 cm / 250 l / 105 kg

PVC-KILEDE VALIK



XONYX™
SOLID SURFACE

Forma mööbliga
samasugune
viimistlus

Xonyx solid surface kivimassist vann:

- Massiivne ja tugev korpus
- Reguleeritavate jalgadega toetusraam
- Xonyx katttega avanev/sulguv äravool
- Varustatud integreeritud ülevooluga
- Komplektis magnetkinnitustega kiletatud MDF esi/otsapaneel või monoliitselt liidetud Xonyx paneel
- Võimalik erinev paneelide asetust: vt lk 30

- Plano 70, lihtvann MDF paneelidega: **2665.-**
- Plano 75, lihtvann MDF paneelidega: **2945.-**
- Plano 75, lihtvann Xonyx paneeliga: **2945.-**
- Plano 75, lihtvann Xonyx värvitud paneeliga: **3580.-**
- Täiendav otsapaneel: **165.-** MDF-esipaneel eraldi tellides: **290.-**
- Segisti aukude puurimine: **70.-**

VIGO 170, 180

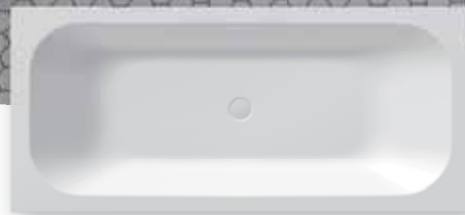

XONYX™
SOLID SURFACE

VIGO 170

• 170 x 75 x 65 cm / 260 l / 55 kg

• Uputatav vann Xonyx
solid surface kivimassist: **1700.-**

VIGO 180

• 180 x 80 x 65 cm / 300 l / 65 kg

• Uputatav vann Xonyx
solid surface kivimassist: **1755.-**

Xonyx solid surface kivimassist uputatav vann (komplekt):

- Massiivne ja tugeva korpusega vann
- Reguleeritavate jalgadega komplekteeritav põhjaraam
- Varustatud integreeritud ülevooluga
- Komplekteeritav Xonyx kattega avanev/sulguv äravool

• Tehnilised andmed lk 29-32

VARIO

AURUSAUNAD

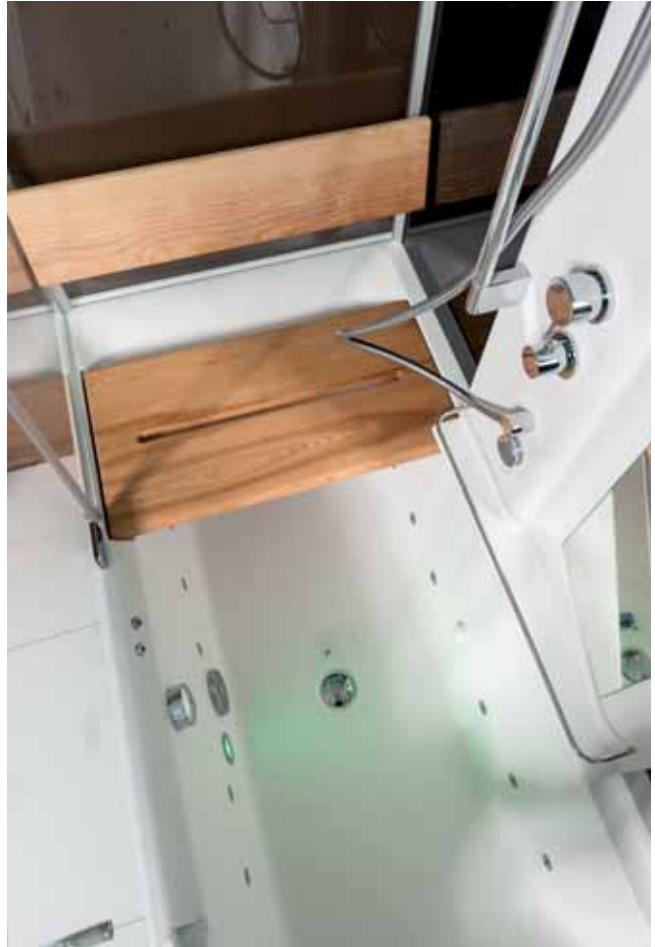

XONYX™
SOLID SURFACE



MULTIFUNKSIONAALNE DUŠIKABIIN-AURUSAUN

- Tugeva konstruktsiooniga Xonyx vann koos kabiiniga
- Hüdromassaaživann valgustusega
- Aurusaun temperatuurijuhtimisega
- Atmosfääri loov kromoteraapiline kabiinivalgustus
- Stereosüsteem raadioga
- Dušipaneel kvaliteetse segistiga
- Laedušš, käsidušš ja vanni täitmise kaskaad
- Peegel koos riuliga
- Mugav täispuidust iste ja seljatugi (komplektis üks iste ja seljatugi)

Tehnilised andmed ja tellimisinfo lk 33

VARIO

• Mõõdud: 168 x 79 x 218 cm / 240 l

S4: Dušikabiin+aurusaun+massaaživann	10435.-
S1: Dušikabiin+aurusaun+lihtvann	9130.-
S0: Dušikabiin+lihtvann	6805.-
Puidust lisaiste	300.-
Puidust lisaiste+seljatugi	370.-
Termostaatsegisti N2	155.-

TETRIS



XONYX™
SOLID SURFACE



LUKSUSLIK DUŠIKABIIN-AURUSAUN

- Tugeva konstruktsiooniga Xonyx aurusaun
- Aurusaun temperatuurijuhtimisega
- Atmosfääri loov kromoteraapiline kabiinivalgustus
- Stereosüsteem raadioga
- Dušipaneel kvaliteetse segistiga
- Laedušš ja käsidušš ning massaažidüüsid
- Peegel ja riiul
- Ergonoomiline veekindel iste ja seljatugi

Tehnilised andmed ja tellimisinfo lk 33

TETRIS

- Mõõdud: 94 x 141 x 217 cm

S4: Dušikabiin+aurusaun	9860.-
S4: Ilma klaasist otsaseina katteta	9425.-
Termostaatsegisti N2	155.-

PINNAPEALSED VALAMUD

XONYX™
SOLID SURFACE

VALAMUD



NEO E

- 54 x 38 x 14 cm
- Valge: **375.-**
- Värvitud: **505.-**

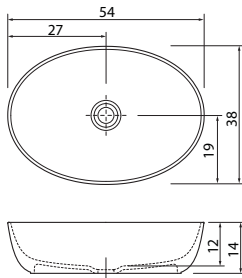

NEO O

- 56 x 36 x 14 cm
- Valge: **375.-**
- Värvitud: **505.-**

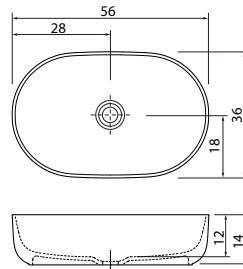

TRAPEZ

- 57 x 39 x 15 cm
- Valge: **405.-**
- Värvitud: **530.-**

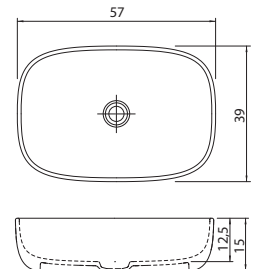

NEO R

- 54 x 38 x 14 cm
- Valge: **375.-**
- Värvitud: **505.-**

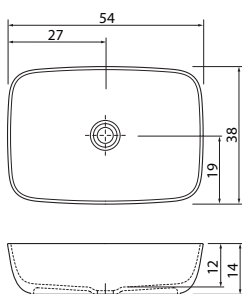

NEO C

- Ø 41 x 14 cm
- Valge: **375.-**
- Värvitud: **505.-**

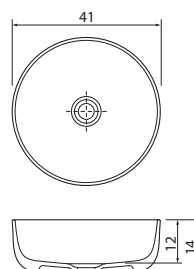

CUDO

- 64 x 40 x 18 cm
- Valge: **405.-**
- Värvitud: **530.-**

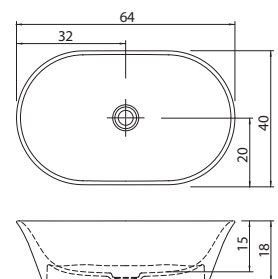

UUS XQNYX™
FABO

170 x 72 x 58 cm / 260 l
Kaal (ilma veeta): 55 kg

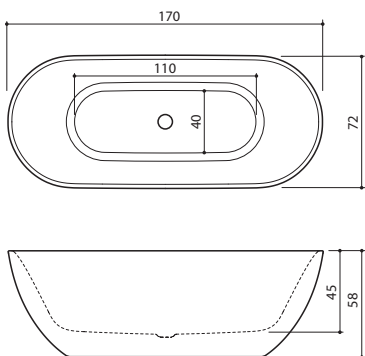

XQNYX™
COMO

169 x 74 x 63 cm / 270 l
Kaal (ilma veeta): 120 kg

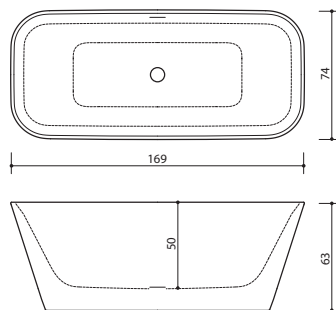

XQNYX™
COMO L

170 x 81 x 63 cm / 270 l
Kaal (ilma veeta): 100 kg

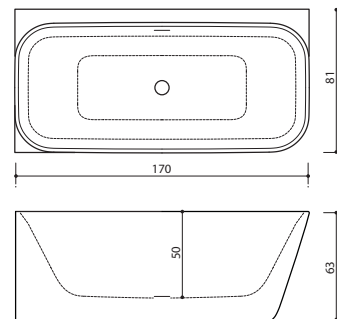

XQNYX™
CADE

169 x 84 x 62 cm / 280 l
Kaal (ilma veeta): 90 kg

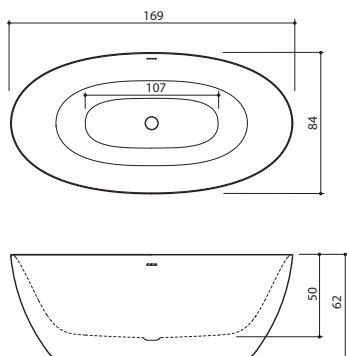

XQNYX™
COMO W

170 x 81 x 63 cm / 270 l
Kaal (ilma veeta): 115 kg

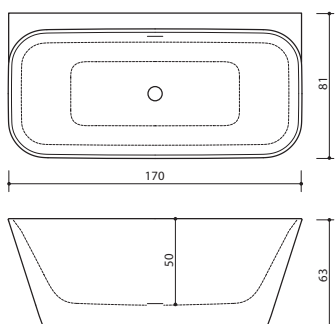

XQNYX™
COMO R

170 x 81 x 63 cm / 270 l
Kaal (ilma veeta): 100 kg

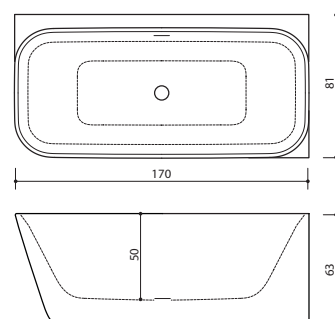

XQNYX™
EPOQUE

168 x 75 x 64 cm / 250 l
Kaal (ilma veeta): 135 kg

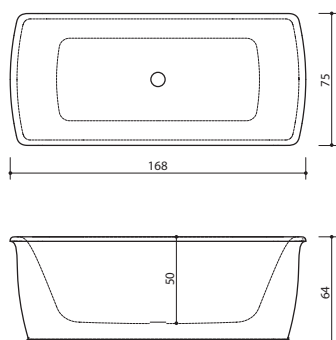

XQNYX™
MARIN 170

170 x 75 x 63 cm / 270 l
Kaal (ilma veeta): 95 kg

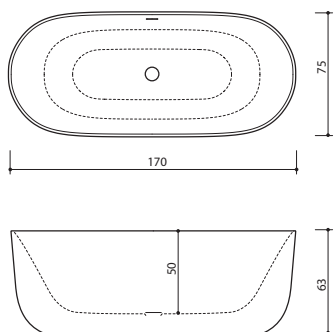

XQNYX™
MARIN 180

179 x 84 x 63 cm / 335 l
Kaal (ilma veeta): 115 kg

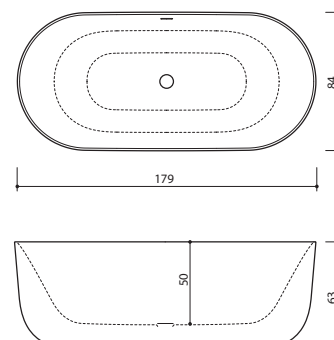

XONYX™
NIDO

169 x 79 x 63 cm / 255 l
Kaal (ilma veeta): 100 kg

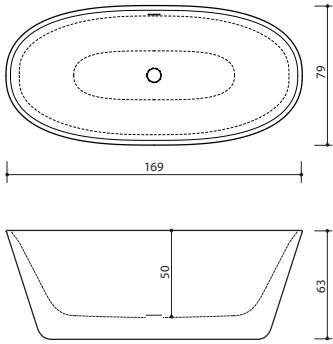

XONYX™
PLANO 70; 75

170 x 75/70 x 63 cm / 250 l
Kaal (ilma veeta): 100/105 kg

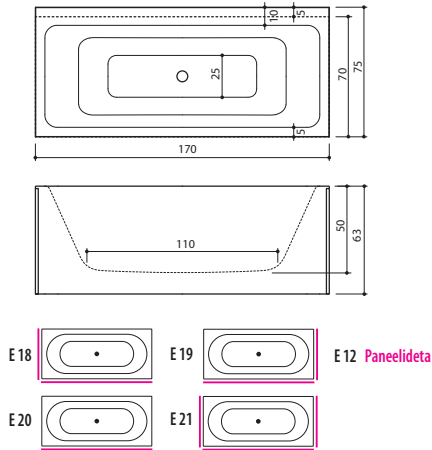

XONYX™
HALO

169 x 72 x 64 cm / 250 l
Kaal (ilma veeta): 110 kg

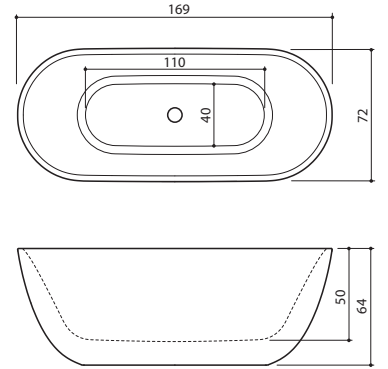

XONYX™
FIORE 160

157 x 72 x 61 cm / 210 l
Kaal (ilma veeta): 95 kg

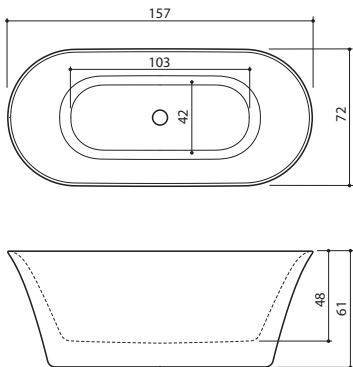

XONYX™
FIORE 180

180 x 82 x 63 cm / 290 l
Kaal (ilma veeta): 115 kg

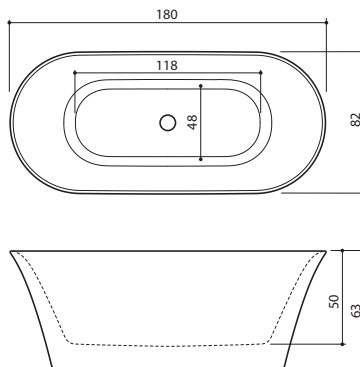

XONYX™
MEZZO

182 x 86 x 64/80 cm / 250 l
Kaal (ilma veeta): 135 kg

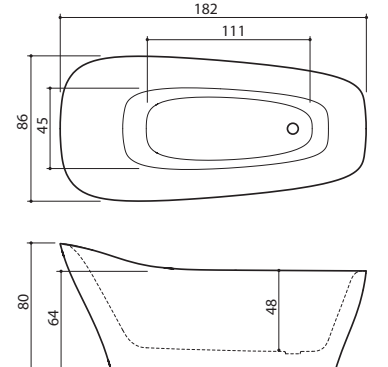

XONYX™
AZUR 130

130 x 70 x 61 cm / 190 l
Kaal (ilma veeta): 75 kg

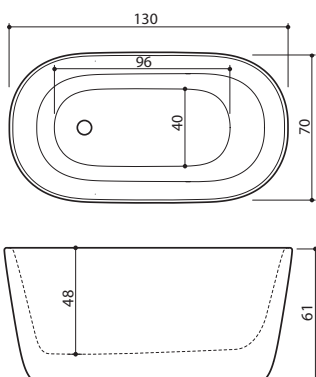

XONYX™
AZUR 140

140 x 70 x 62 cm / 215 l
Kaal (ilma veeta): 90 kg

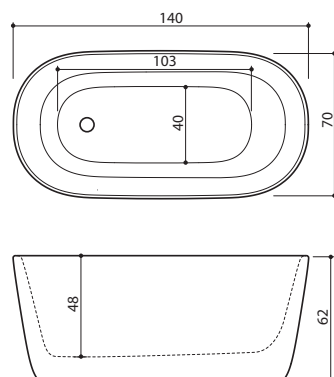

XONYX™
AZUR 155

154 x 71 x 65 cm / 240 l
Kaal (ilma veeta): 100 kg

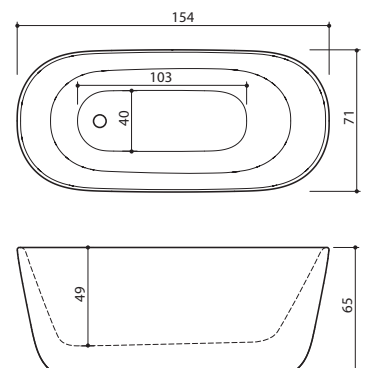

XONYX™
SENZO

179 x 90 x 66 cm / 280 l
Kaal (ilma veeta): 125 kg

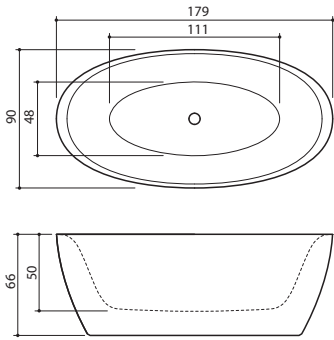

XONYX™
GAMMA 150

149 x 62/85 x 67 cm / 240 l
Kaal (ilma veeta): 85 kg



ASETUS L

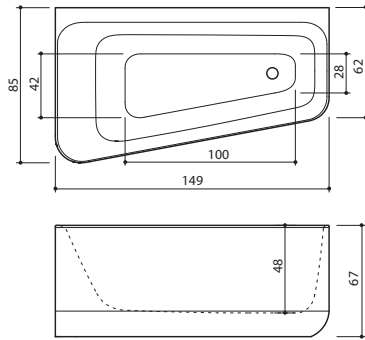

XONYX™
GAMMA 160

159 x 71 x 64 cm / 260 l
Kaal (ilma veeta): 95 kg

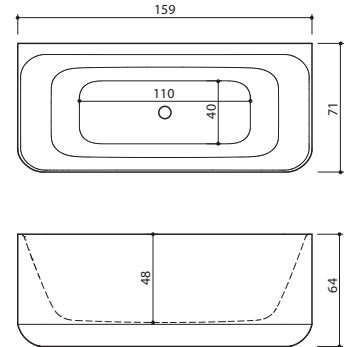

XONYX™
LEON L

180 x 80 x 60 cm / 290 l
Kaal (ilma veeta): 100 kg

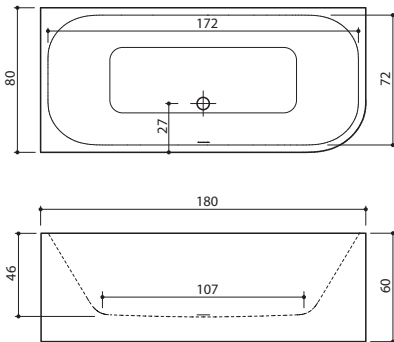

XONYX™
LEON R

180 x 80 x 60 cm / 290 l
Kaal (ilma veeta): 100 kg

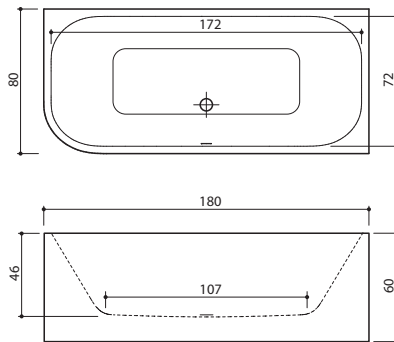

XONYX™
ALLURE

Ø 134 x 64 cm / 400 l
Kaal (ilma veeta): 130 kg

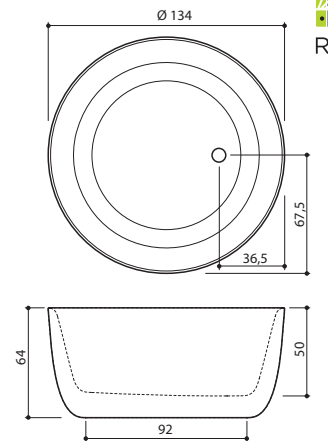

UUS XONYX™
VIGO 170

170 x 75 x 65 cm / 260 l
Kaal (ilma veeta): 55 kg

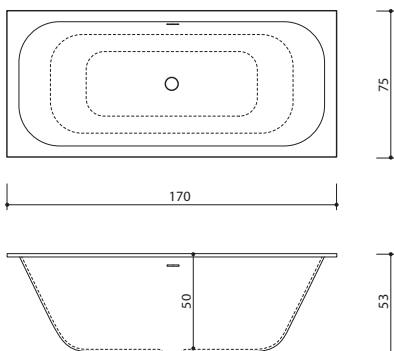

XONYX™
VIGO 180

180 x 80 x 65 cm / 300 l
Kaal (ilma veeta): 65 kg

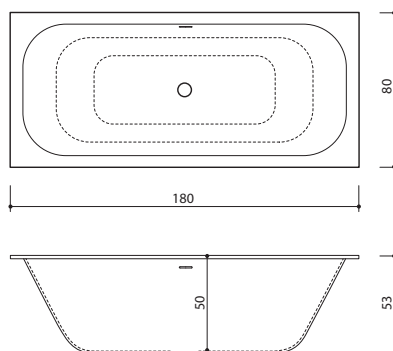

XONYX™

PIANO; PIANO HYDRO

171 x 101/65 x 67 cm / 290 l

Kaal (ilma veeta): 75/100 kg

PAIGUTUS/PANEELID

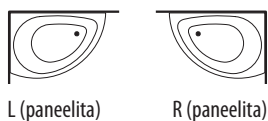
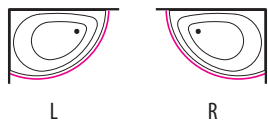

PIANO HYDRO

- Pianot on võimalik tellida ka massaažvannina. S11 - SlimLine Hydro süsteem (täisintegreeritud elektrooniline massaažifunktsioonide juhtimine).

- Vann on valmistatud kivimassist Xonyx. Dekoratiivne esipaneel on valmistatud komposiitmaterjalist. Piano on varustatud kroomitud ära- ja ülevooluga.

- Dekoratiivne esipaneel: valge (vaikimisi) või must

SEGISTID



Alpi (A3) 845.-

Alpi (A3M) 845.-

Alpi (A3V) 845.-

LISAD

- Ambilight valgustus 445.-
- Tellides vanni ilma esipaneelita, lahuta hinnast 175.-

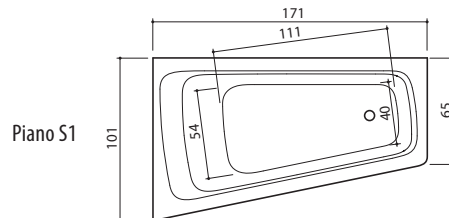

Piano S1

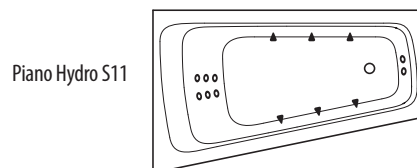

Piano Hydro S11

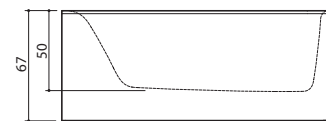

XONYX™

X30

40 x 30 x 43 cm

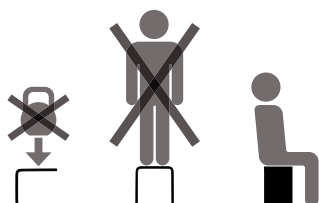
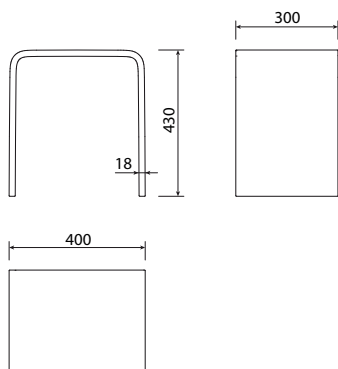

XONYX™

MIO

33 x 149 x 24 cm

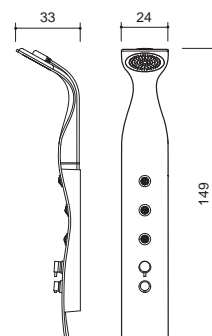

VARIO XONYX™

DUŠIKABIIN+AURUSAUN+MASSAAŽIVANN

168 x 79 x 218 cm

Klaaside valik:

T1 - Kirgas turvaklaas, 6 mm
T2 - Hall turvaklaas, 6 mm

Klaasi maskimise kile toonid:



Must (B)

Hall (G)

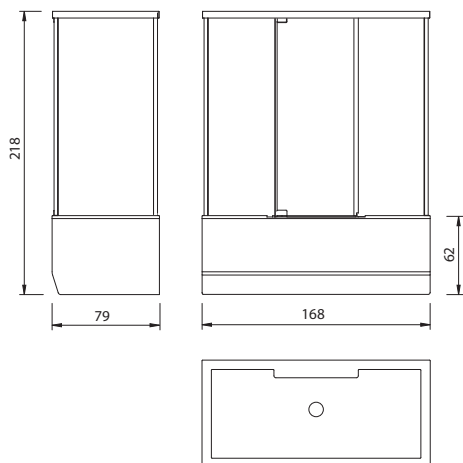

Paigutuse võimalused:

Vario on võimalik tellida vasaku- või paremakäelisena, mis määrab ühtlasi ära ka esipaneeli ja otsapaneeli asetuse ning ukse avanemise.

Klaaside maskimise (F1, F2, F3) võimalused:

Kabiini tagaseina klaasid on standardlahenduses kaetud musta kilega. Vario nurka paigutamise korral on võimalus tellida küljeklaasid (joonisel katkendlik joon) läbipaistmatuna klaaside maskimise teel, lisades koodi (F1, F2, F3) ja maskimise kile toon must (B) või hall (G).

Paigaldamisel vajalik ligipääs toote kitsamas otsas 40 cm. Paigaldamiseks vajalik ruumi minimaalne kõrgus 227 cm.

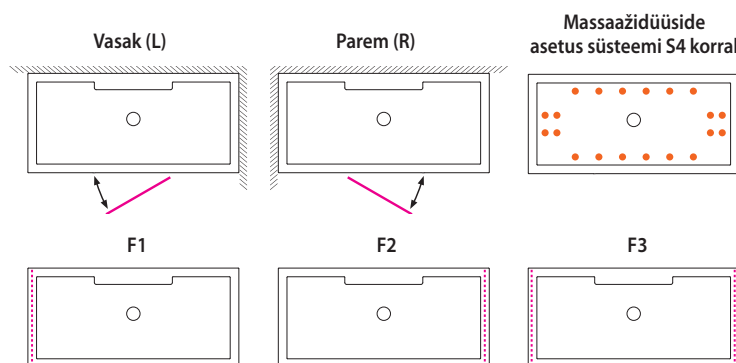

PS! Xonyx toodete gabariitmõõtmete tolerants: ±1%

TETRIS XONYX™

DUŠIKABIIN-AURUSAUN

94 x 141 x 217 cm

Klaaside valik:

T1 - Kirgas turvaklaas, 6 mm
T2 - Hall turvaklaas, 6 mm

Klaasi maskimise kile toonid:



Must (B)

Hall (G)

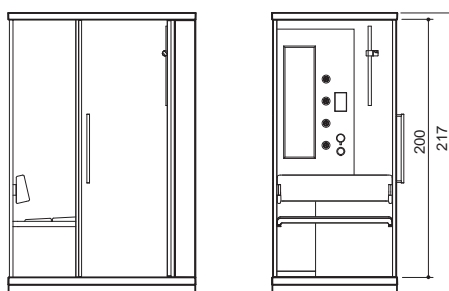

Paigutuse võimalused:

Tetrist on võimalik tellida kas vasaku- või paremakäelisena, koos klaasist musta peegeldava otsaplaadiga (RW või LW) või ilma otsaplaadita (R või L).

Klaaside maskimise (M1, M2, M3, M4, M5) võimalused:

Tetrise nurka paigutamise korral on võimalus tellida küljeklaasid (joonisel katkendlik joon) läbipaistmatuna klaaside maskimise teel, lisades koodi (M1, M2, M3, M4, M5) ja maskimise kile toon must (B) või hall (G).

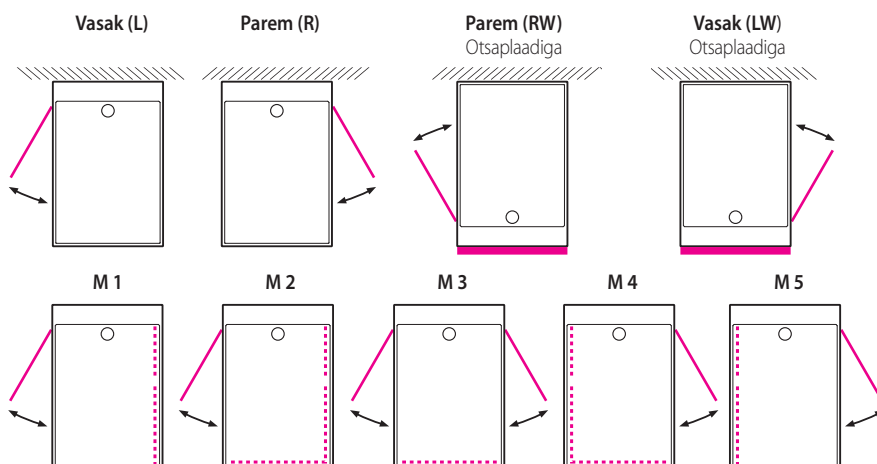

BALTECO AKRÜÜL- JA MASSAAŽIVANNIDE EELISED

- **KÕRGEKVALITEEDILINE SANITEETNE AKRÜÜL**
Altuglas (Prantsusmaa) valmistatud tippkvaliteediga materjal.
- **RUUMILINE VANNI RAAM**
Reguleeritavate jalgadega alumiiniumraam tagab vanni jäikuse ja kiire paigalduse.
- **AKRÜÜLI POLYCORE™ EKSTRATUGEVDUS**
Mitmehiline põhja ja külgede tugevdus tagab vanni vajaliku jäikuse ja vastupidavuse.
- **PANEL+ ESIPANEEL**
Unikaalsed kruvivabad paneeli magnetkinnitused.
- **OPTIMAALNE VANNI SÜGAVUS 48-51cm**
Vanni sügavus on oluline eelis just massaaživannide puhul.
- **VAIKSED ÖHU-MASSAAŽIPUHURID**
Kõrge töökindlusega õhumassaažipuhurid (200 W ja 500 W).
- **TÖÖKINDLAD MASSAAŽIPUMBAD**
Võimsad veemassaažipumbad (900-1500 W) tagavad efektiivse massaaži.
- **VEETASEME ANDURID TAGAVAD OHUTUSE**
Väljatundud on tühja vanni puhul pumpade ja sisselülitumine (ESA™).
- **MASSAAŽI INTENSIIVSUSE SUJUV REGULEERIMINE**
Võimalik hõlpsasti muuta veemassaaži, seljamassaaži (ABM™) ja jalamassaaži intensiivsust.
- **EKSKLUSIIVSUS DETAILIDES**
Kõigil vanni vette jäävatel messing detailidel on kvaliteetne kroomitud kate.
- **PÕHJALIK TESTIMINE**
Kõik vannid läbivad põhjaliku kvaliteedikontrolli, ohutus- ja funktsionaalse testimise.
- **TESTITUD KVALITEET**
Kõik tooted vastavad Euroopas kehtivatele ohutus- ja kvaliteedinõuetele. Tootmine vastab ISO9001 nõuetele. Testimispartner on Kiwa.



UNIKAALNE PANEL+ ESTEETILINE JA INNOVAATILINE

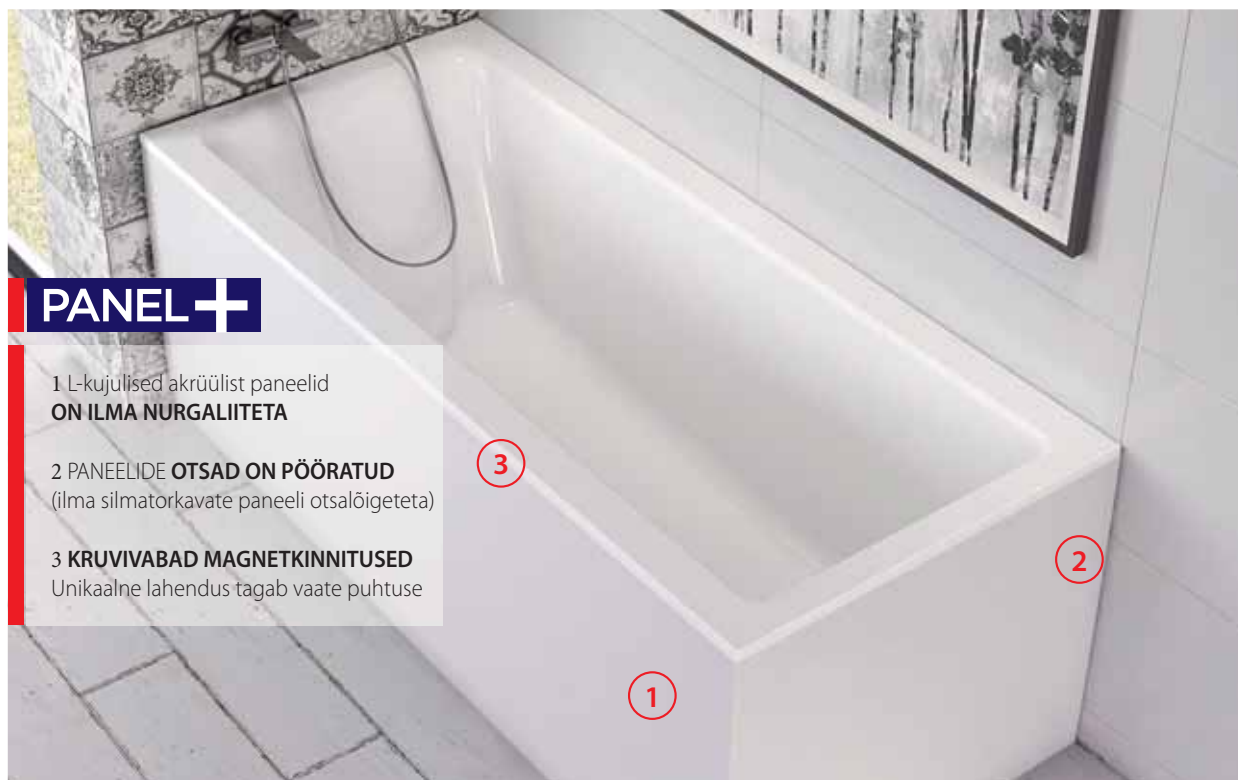

PANEL+

1 L-kujulised akrüülist paneelid
ON ILMA NURGALIITETA

2 PANEELIDE OTSAD ON PÕÖRATUD
(ilma silmatorkavate paneeli otsalõigeteta)

3 KRUUVIVABAD MAGNETKINNITUSED
Unikaalne lahendus tagab vaate puhtuse

PARIM VALIK MASSAAŽIVANNIDE JUHTIMISSÜSTEEME

PLATINUM

EKSKLUSIIVNE ELEKTROONILINE LÜLITI
massaažisüsteemidele: S7, S8, S10



EVO

ELEKTROONILINE LÜLITI
massaažisüsteemidele: S3, S4, S6



EASY TOUCH

INTEGREERITUD ELEKTROONILINE
VEEMASSAAŽI JUHTIMISÜSEEM: S11

STANDARDVARUSTUS



Veemassaaži külje-
ja jaldüüsid



Veemassaaži selja-
düüside lisavõimsus



Veemassaaži külje-
düüside lisavõimsus



Veemassaaži jala-
düüside lisavõimsus



LISAVARUSTUS



Veelune valgustus



Elektrooniline vanni
veega täitmine





PS. Elektrooniline vanni veega täitmine
on paigaldatav koos vanni segistiga

LEVEL

ELEKTROONILINE LÜLITI
ÕHUMASSAAŽI
süsteemile AIR S2



MASSAAŽISÜSTEEMID, JUHTPANEELID

	S1 LIHTVANN	S2 AIR	S3 HYDRO	S4 COMBI	S6 HYDRO PLUS
JUHTIMINE		LEVEL 	EVO 	EVO 	EVO 
STANDARDVARUSTUS		<ul style="list-style-type: none"> Õhumassaaž (500 W) 	<ul style="list-style-type: none"> Veemassaaž (900-1100 W) SlimLine düüsid Laiendatud ohutuspakett Reguleeritav seljamassaaž 	<ul style="list-style-type: none"> Õhumassaaž (500 W) Veemassaaž (900-1100 W) SlimLine düüsid Laiendatud ohutuspakett Reguleeritav seljamassaaž 	<ul style="list-style-type: none"> Veemassaaž (2 pumpa) (1500 W / 1100 W) SlimLine düüsid Laiendatud ohutuspakett Reguleeritav seljamassaaž Kahe pumbaga hüdro-massaaž
LISAVARUSTUS	<ul style="list-style-type: none"> Kromoter. AmbiLight AutoFill 	<ul style="list-style-type: none"> Kromoter. AmbiLight AutoFill 	<ul style="list-style-type: none"> Kromoterapia AmbiLight AutoFill 	<ul style="list-style-type: none"> Kromoterapia AmbiLight AutoFill Meh. turbomassaaž 	<ul style="list-style-type: none"> Kromoterapia AmbiLight AutoFill
SÜSTEEMI KIRJELDUS	<p>Lihtvann. Saniteetsest kvaliteetakrüülist vann akrüülist esipaneeli(de)ga. Reguleeritavad jalad, terasraam, varustatud ära- ja ülevooluga.</p>	<p>Õhumassaaži vann. Õhumassaaži süsteem, mille düüsid on paigutatud vanni põhja.</p>	<p>Veemassaaži vann. Veemassaaž toimub läbi vanni külgedel olevate düüside. Massaaži tugevus on reguleeritav vanni äärel paigutatud õhukruvidega. Süsteem sisaldab reguleeritava intensiivsusega seljamassaaži süsteemi (ABM™) ja jalamassaažipaketti.</p>	<p>Õhu- ja veemassaaži vann. Õhumassaaž toimub vanni põhjadüüside kaudu. Veemassaaž toimub läbi vanni külgedel olevate düüside. Massaaži tugevus on reguleeritav vanni äärel paigutatud õhukruvidega. Süsteem sisaldab reguleeritava intensiivsusega seljamassaaži süsteemi (ABM™) ja jalamassaažipaketti.</p>	<p>Veemassaaži vann (kaks pumpa). Veemassaaž toimub küljedüüside ja seljadüüside kaudu. Kahte pumpa on võimalik eraldi juhtida. Massaaži tugevus on reguleeritav vanni äärel paigutatud õhukruvide kaudu. Süsteem sisaldab kahte reguleeritava intensiivsusega seljamassaažisüsteemi (ABM™) või selja- ja jalamassaažipaketti.</p>

JUHTIMINE

STANDARDVARUSTUS

LISAVARUSTUS

SÜSTEEMI KIRJELDUS

S7 COMBILUX

PLATINUM



- Õhumassaaž
500 W
- Veemassaaž
1500 W
- AmbiLight

SlimLine düüsid

- Laiendatud ohutuspakett
- Reguleeritav seljamassaaž

- Kromoterapia
- AutoFill
- Meh. turbomassaaž

Õhu- ja veemassaaži vann.
Elektrooniliselt reguleeritava tugevusega õhumassaaž toimub vanni põhjadüüside kaudu. Veemassaaž toimub vanni külgedesse paigaldatud düüside kaudu. Massaaži tugevus on reguleeritav õhukruvide kaudu. Süsteem sisaldab reguleeritava intensiivsusega seljamassaaži süsteemi (ABM™) ja jalamassaažipaketti.

S8 COMBILUX PLUS

PLATINUM



- Õhumassaaž
500 W
- Veemassaaž (2 pumpa)
1500 W 1100 W
- AmbiLight

SlimLine düüsid

- Laiendatud ohutuspakett
- Reguleeritav seljamassaaž
- Kahe pumbaga hüdro-massaaž

- Kromoterapia
- AutoFill
- Meh. turbomassaaž

Õhu- ja veemassaaži vann (kaks pumpa). Elektrooniliselt reguleeritava tugevusega õhumassaaž toimub vanni põhjadüüside kaudu. Veemassaaž toimub vanni külgedesse paigaldatud düüside kaudu. Massaaži tugevus on reguleeritav õhukruvide kaudu. Süsteem sisaldab kahe reguleeritava intensiivsusega seljamassaažisüsteemi (ABM™) või selja- ja jalamassaažipaketti.

S10 EXCLUSIVE PLUS

PLATINUM

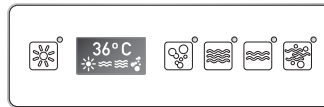

- Õhumassaaž
500 W
- Veemassaaž (2 pumpa)
1500 W 1100 W
- Kromoterapia

SlimLine düüsid

- Laiendatud ohutuspakett
- Reguleeritav seljamassaaž
- Kahe pumbaga hüdro-massaaž
- Elektrooniline turbomassaaž

- AmbiLight
- AutoFill

Õhu- ja veemassaaži vann (kaks pumpa). Elektrooniliselt reguleeritava tugevusega õhumassaaž toimub vanni põhjadüüside kaudu. Veemassaaž toimub vanni külgedesse paigaldatud düüside kaudu. Massaaži tugevus on reguleeritav õhukruvide kaudu. Süsteem sisaldab kahe reguleeritava intensiivsusega seljamassaažisüsteemi (ABM™) või selja- ja jalamassaažipaketti. Veemassaaži survet saab maksimiseerida elektroonilise turbomassaaži (ETM™) abil.

S11 SLIMLINE HYDRO

EASY TOUCH



- Veemassaaž
1500 W

Therapy programm

SlimLine düüsid

- Laiendatud ohutuspakett
- Reguleeritav seljamassaaž

- Kromoterapia
- AmbiLight
- AutoFill

SlimLine veemassaaži vann.
SlimLine Hydro on täisintegreeritud elektrooniline massaažifunktsioonide juhtimissüsteem. Erinevaid massaaži- piirkondi ja massaaži intensiivsust (külge, selge, jalad) ning veelust valgustust saab juhtida lihtsa nupuvajutusega EasyTouch paneelil. SlimLine juhtimissüsteemi EasyTouch juhtimisnupud on kasutajamugavust silmas pidades paigutatud vanni siseküljele.

FORMA 150; 160; 170; 180

AKRÜÜLVANNID



PANEL+

Forma mööbliga samasugune viimistlus

- PVC-kiletatud MDF paneelid
- Võimalik esipaneel ja 2 otsapaneeli
- Kruideta magnetkinnitused

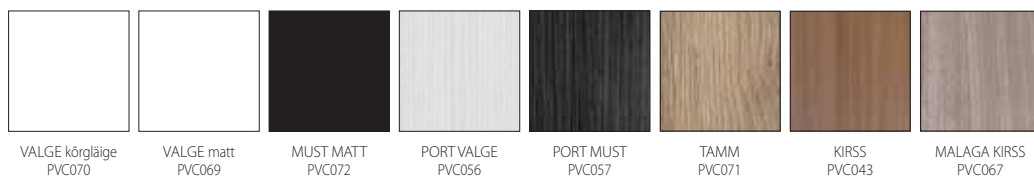

VALGE kõrgläige PVC070

VALGE matt PVC069

MUST MATT PVC072

PORT VALGE PVC056

PORT MUST PVC057

TAMM PVC071

KIRSS PVC043

MALAGA KIRSS PVC067

FORMA

150: 149x70x64 cm

• Veemaht (max): 190 l

160: 159x70x65 cm

• Veemaht (max): 210 l

170: 169x75x67 cm

• Veemaht (max): 265 l

180: 179x80x68 cm

• Veemaht (max): 300 l

ESI- JA OTSA PANEELID

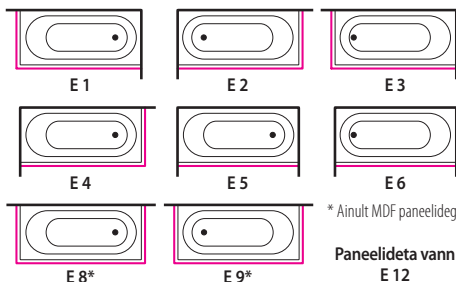

* Ainult MDF paneelidega

Paneelideta vann E 12

- Vanni hind sisaldab akrüülist esi-/otsapaneeli.
- Tellides vanni ilma akrüülist paneelita, lahuta hinnast 90.-
- Akrüülist esi-/otsapaneel eraldi tellides: 190.-
- MDF esipaneel: 290.-; MDF otsapaneel: 160.-
- Forma 170 saab komplekteerida dušikabiiniga (170x155cm).
- Kõiki Forma vanne saab komplekteerida sirgjoonelise dušiseinaga - lk 54
- Vannisegistid, lisavarustus lk 56-57, tehniline info lk 58-66

Massaažisüsteem / Vann	150	160	170	180
LIHTVANN (S1)	800.-	820.-	840.-	955.-
Air (S2)	1685.-	1705.-	1725.-	1835.-
Hydro (S3)	1980.-	2000.-	2020.-	2205.-
Combi (S4)	2430.-	2450.-	2470.-	2655.-
Hydro Plus (S6)	-	-	-	-
CombiLux (S7)	3280.-	3300.-	3320.-	3510.-
CombiLux Plus (S8)	-	-	-	-
Exclusive Plus (S10)	-	-	-	-
SlimLine Hydro (S11)	2430.-	2450.-	2470.-	2650.-

FORMA 190



PANEL+

Forma mööbliga samasugune viimistlus

- PVC-kiletatud MDF paneelid
- Võimalik esipaneel ja 2 otsapaneeli
- Kruideta magnetkinnitused

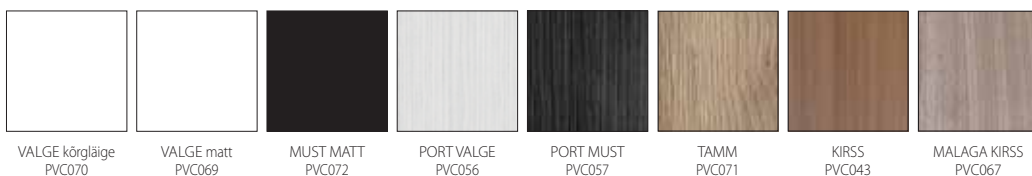

ESI- JA OTSA PANEELID

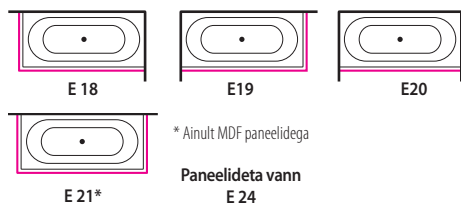

- Vanni hind sisaldab akrüülist esi-/otsapaneeli. Tellides vanni ilma akrüülist paneelita, lahuta hinnast 90.-
- Akrüülist esi-/otsapaneel eraldi tellides: 190.-
- MDF esipaneel: 340.-; MDF otsapaneel: 180.-
- Vanni on võimalik komplekteerida sirgjoonelise dušiseinaga - lk 54
- Vannisegistid, lisavarustus lk 56-57, tehniline info lk 58-66

Massaažisüsteem / Vann **Forma 190**

LIHTVANN (S1)	1145.-
Air (S2)	2025.-
Hydro (S3)	2390.-
Combi (S4)	2845.-
Hydro Plus (S6)	3455.-
CombiLux (S7)	3695.-
CombiLux Plus (S8)	4475.-
Exclusive Plus (S10)	5055.-
SlimLine Hydro (S11)	2840.-

FORMA 190

- 190x86x67 cm
- Veemaht (max): 330 l

MODUL 150; 160; 170

AKRÜÜLVANNID



PANEL+

Forma mööbliga samasugune viimistlus

- PVC-kiletatud MDF paneelid
- Võimalik esipaneel ja 2 otsapaneeli
- Kruideta magnetkinnitused

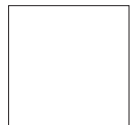

VALGE kõrgläige PVC070



VALGE matt PVC069



MUST MATT PVC072



PORT VALGE PVC056

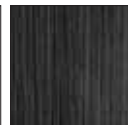

PORT MUST PVC057



TAMM PVC071



KIRSS PVC043

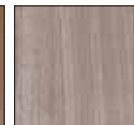

MALAGA KIRSS PVC067

ESI- JA OTSA PANEELID

MODUL

150: 149x70x64 cm

• Veemaht (max): 205 l

160: 159x70x65 cm

• Veemaht (max): 230 l

170: 169x75x67 cm

• Veemaht (max): 260 l



E 1



E 2



E 3



E 4



E 5



E 6



E 8*



E 9*



* Ainult MDF paneelidega
Paneelideta vann E 12

- Vanni hind sisaldab akrüülist esi-/otsapaneeli.
- Tellides vanni ilma akrüülist paneelita, lahuta hinnast 90.-
- Akrüülist esi-/otsapaneel eraldi tellides: 190.-
- MDF esipaneel: 290.-; MDF otsapaneel: 160.-
- Kõiki Modul vanne saab komplekteerida sirgjoonelise dušiseinaga - lk 54
- Vannisegistid, lisavarustus lk 56-57, tehniline info lk 58-66

Massaažisüsteem / Vann	150	160	170
LIHTVANN (S1)	800.-	820.-	840.-
Air (S2)	1685.-	1705.-	1725.-
Hydro (S3)	1980.-	2000.-	2020.-
Combi (S4)	2430.-	2450.-	2470.-
Hydro Plus (S6)	-	-	-
CombiLux (S7)	3280.-	3300.-	3320.-
CombiLux Plus (S8)	-	-	-
Exclusive Plus (S10)	-	-	-
SlimLine Hydro (S11)	2430.-	2450.-	2470.-

MODUL 180



AKRÜÜLVANNID



PANEL+

Forma mööbliga samasugune viimistlus

- PVC-kiletatud MDF paneelid
- Võimalik esipaneel ja 2 otsapaneeli
- Kruideta magnetkinnitused



VALGE kõrgläige PVC070



VALGE matt PVC069



MUST MATT PVC072



PORT VALGE PVC056



PORT MUST PVC057



TAMM PVC071



KIRSS PVC043



MALAGA KIRSS PVC067

MODUL 180

- Mõõdud: **179x80x68 cm**
- Veemaht (max): 250 l

ESI- JA OTSA PANEELID

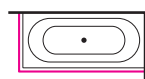

E 18

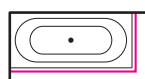

E 19

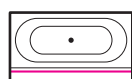

E 20

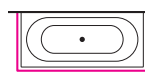

E 21*

* Ainult MDF paneelidega

Paneelideta vann E 24

- Vanni hind sisaldab akrüülist esi-/otsapaneeli. Tellides vanni ilma akrüülist paneelita, lahuta hinnast 90.-
- Akrüülist esi-/otsapaneel eraldi tellides: 190.-
- MDF esipaneel: 290.-; MDF otsapaneel: 160.-
- Vanni on võimalik komplekteerida sirgjoonelise dušiseinaga - lk 54
- Vannisegistid, lisavarustus lk 56-57, tehniline info lk 58-66

Massaažisüsteem / Vann **Modul 180**

LIHTVANN (S1)	955.-
Air (S2)	1835.-
Hydro (S3)	2235.-
Combi (S4)	2685.-
Hydro Plus (S6)	3265.-
CombiLux (S7)	3540.-
CombiLux Plus (S8)	4250.-
Exclusive Plus (S10)	-
SlimLine Hydro (S11)	2680.-

ROMA

AKRÜÜLVANNID



PANEL+

Forma mööbliga samasugune viimistlus

- PVC-kiletatud MDF paneelid
- Võimalik esipaneel ja 2 otsapaneeli
- Kruvideta magnetkinnitused

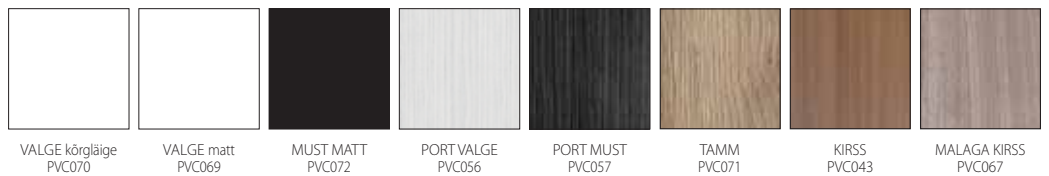

ROMA

- Mõõdud: 179x80x68 cm
- Veemaht (max): 235 l

ESI- JA OTSA PANEELID

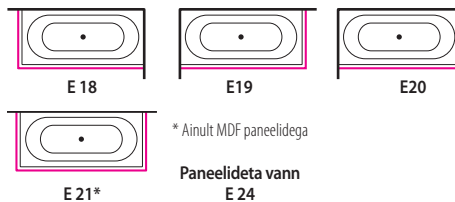

- Vanni hind sisaldab akrüülist esi-/otsapaneeli. Tellides vanni ilma akrüülist paneelita, lahuta hinnast 90.-
- Akrüülist esi-/otsapaneel eraldi tellides: 190.-
- MDF esipaneel: 290.-; MDF otsapaneel: 160.-
- Vanni on võimalik komplekteerida sirgjoonelise dušiseinaga - lk 54
- Vannisegistid, lisavarustus lk 56-57, tehniline info lk 58-66

Massaažisüsteem / Vann **Roma**

LIHTVANN (S1)	975.-
Air (S2)	1855.-
Hydro (S3)	2255.-
Combi (S4)	2705.-
Hydro Plus (S6)	3285.-
CombiLux (S7)	3560.-
CombiLux Plus (S8)	4270.-
Exclusive Plus (S10)	-
SlimLine Hydro (S11)	2700.-

LOOP



LOOP

- Mõõdud: **188x89x70 cm**
- Veemaht (max): 300 l

PANEELID

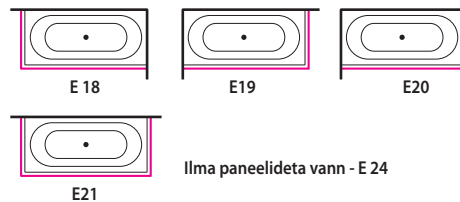

- Vanni hind sisaldab üht akrüülist esipaneeli ja otsapaneeli. Tellides vanni ilma esipaneelita, lahuta hinnast (pikk) 70.- ja/või (lühike) 40.-
- Eraldi tellides - akrüülist otsapaneel: 100.-
- Eraldi tellides - akrüülist esipaneel: 190.-

• Vannisegistid, lisavarustus lk 56-57, tehniline info lk 58-66

Massaažisüsteem / Vann	Loop
LIHTVANN (S1)	1145.-
Air (S2)	2025.-
Hydro (S3)	2390.-
Combi (S4)	2845.-
Hydro Plus (S6)	3455.-
CombiLux (S7)	3695.-
CombiLux Plus (S8)	4475.-
Exclusive Plus (S10)	5055.-
SlimLine Hydro (S11)	2840.-

ECLIPSE 150; 160; 170



ECLIPSE

150 • Mõõdud: **150x95x62 cm**
• Veemaht (max): 220 l

160 • Mõõdud: **160x95x65 cm**
• Veemaht (max): 240 l

170 • Mõõdud: **169x97x66 cm**
• Veemaht (max): 280 l

PANEELID

Ilma paneelideta vann - E 12

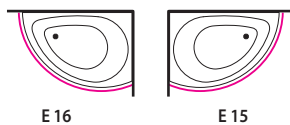

• Vanni hind sisaldab akrüülist paneeli.
Tellides vanni ilma paneelita, lahuta hinnast 90.-

• Eraldi tellides - akrüülist paneel: 190.-

• Eclipse vanni on võimalik komplekteerida
hallist turvaklaasist dušiseinaga - lk 55

• Vannisegistid, lisavarustus lk 56-57, tehniline info lk 58-66

Massaažisüsteem / Vann	150	160	170
LIHTVANN (S1)	910.-	970.-	1030.-
Air (S2)	1690.-	1750.-	1810.-
Hydro (S3)	2090.-	2150.-	2210.-
Combi (S4)	2485.-	2545.-	2605.-
Hydro Plus (S6)	-	-	-
CombiLux (S7)	3345.-	3405.-	3465.-
CombiLux Plus (S8)	-	-	-
Exclusive Plus (S10)	-	-	-
SlimLine Hydro (S11)	2535.-	2595.-	2655.-

IDEA 150; 160; 170



IDEA

150 • Mõõdud: **149x92x65 cm**
• Veemaht (max): 180 l

160 • Mõõdud: **160x95x65 cm**
• Veemaht (max): 205 l

170 • Mõõdud: **169x100x66 cm**
• Veemaht (max): 235 l

PANEELID

Ilma paneelideta vann - E 12

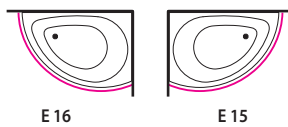

• Vanni hind sisaldab akrüülist paneeli.
Tellides vanni ilma paneelita, lahuta hinnast 90,-

• Eraldi tellides - akrüülist paneel: 190,-

• Idea vanne on võimalik komplekteerida
hallist turvaklaasist dušiseinaga - lk 55

• Vannisegistid, lisavarustus lk 56-57, tehniline info lk 58-66

Massaažisüsteem / Vann	150	160	170
LIHTVANN (S1)	910.-	970.-	1030.-
Air (S2)	1690.-	1750.-	1810.-
Hydro (S3)	2090.-	2150.-	2210.-
Combi (S4)	2485.-	2545.-	2605.-
Hydro Plus (S6)	-	-	-
CombiLux (S7)	3345.-	3405.-	3465.-
CombiLux Plus (S8)	-	-	-
Exclusive Plus (S10)	-	-	-
SlimLine Hydro (S11)	2535.-	2595.-	2655.-

RHEA 150; 160; 170



PANEL+

RHEA

150 • Mõõdud: **149x100x63 cm**
• Veemaht (max): 230 l

160 • Mõõdud: **160x100x67 cm**
• Veemaht (max): 300 l

170 • Mõõdud: **169x118x69 cm**
• Veemaht (max): 335 l

PANEELID

Ilma paneelideta vann - E 12

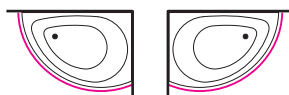

E 16

E 15

• Vanni hind sisaldab akrüülist paneeli.
Tellides vanni ilma paneelita, lahuta hinnast 90.-

• Eraldi tellides - akrüülist paneel: 190.-

• Vannisegistid, lisavarustus lk 56-57, tehniline info lk 58-66

Massaažisüsteem / Vann	150	160	170
LIHTVANN (S1)	910.-	970.-	1030.-
Air (S2)	1690.-	1750.-	1810.-
Hydro (S3)	2090.-	2150.-	2210.-
Combi (S4)	2485.-	2545.-	2605.-
Hydro Plus (S6)	-	-	-
CombiLux (S7)	3345.-	3405.-	3465.-
CombiLux Plus (S8)	-	-	-
Exclusive Plus (S10)	-	-	-
SlimLine Hydro (S11)	2535.-	2595.-	2655.-

CALI



PANEL+

CALI

- Mõõdud: **170x117x67 cm**
- Veemaht (max): 380 l

PANEELID

Ilma paneelideta vann - E 12

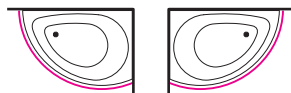

E 16

E 15

- Vanni hind sisaldab akrüülist paneeli.
- Tellides vanni ilma paneelita, lahuta hinnast 90.-
- Eraldi tellides - akrüülist esipaneel: 190.-
- Vannisegistid, lisavarustus lk 56-57, tehniline info lk 58-66

Massaažisüsteem / Vann	Cali
LIHTVANN (S1)	1270.-
Air (S2)	-
Hydro (S3)	2520.-
Combi (S4)	2945.-
Hydro Plus (S6)	3660.-
CombiLux (S7)	3805.-
CombiLux Plus (S8)	4660.-
Exclusive Plus (S10)	5260.-
SlimLine Hydro (S11)	2965.-

ORION



PANEL+

ORION

- Mõõdud: **169x102x66 cm**
- Veemaht (max): 300 l

PANEELID

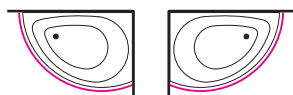
Ilma paneelideta vann - E 12



E 16

E 15

- Vanni hind sisaldab akrüülist paneeli.
- Tellides vanni ilma paneelita, lahuta hinnast 90.-
- Eraldi tellides - akrüülist esipaneel: 190.-
- Vannisegistid, lisavarustus lk 56-57, tehniline info lk 58-66

Massaažisüsteem / Vann	Orion
LIHTVANN (S1)	1185.-
Air (S2)	1995.-
Hydro (S3)	2385.-
Combi (S4)	2800.-
Hydro Plus (S6)	3650.-
CombiLux (S7)	3660.-
CombiLux Plus (S8)	4670.-
Exclusive Plus (S10)	-
SlimLine Hydro (S11)	2835.-

LINEA 140; 150



PANEL+

LINEA

140 • Mõõdud: **139x139x68 cm**
• Veemaht (max): 280 l

150 • Mõõdud: **149x149x68 cm**
• Veemaht (max): 330 l

PANEELID

Ilma paneelideta vann - E 12

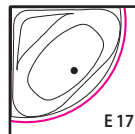

• Vanni hind sisaldab akrüülist paneeli.
Tellides vanni ilma paneelita, lahuta hinnast 90,-

• Eraldi tellides - akrüülist esipaneel: 190,-

• Linea vanne on võimalik komplekteerida
hallist turvaklaasist dušiseinaga - lk 55

• Vannisegistid, lisavarustus lk 56-57, tehniline info lk 58-66

Massaažisüsteem / Vann	Linea 140	Linea 150
LIHTVANN (S1)	1075,-	1130,-
Air (S2)	1850,-	1930,-
Hydro (S3)	2250,-	2300,-
Combi (S4)	2660,-	2715,-
Hydro Plus (S6)	3320,-	3360,-
CombiLux (S7)	3520,-	3570,-
CombiLux Plus (S8)	4280,-	4325,-
Exclusive Plus (S10)	4845,-	4895,-
SlimLine Hydro (S11)	2700,-	2740,-

METRO



PANEL+

METRO

- Mõõdud: **155x155x68 cm**
- Veemaht (max): 430 l

PANEELID

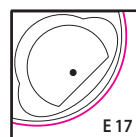
Ilma paneelideta vann - E 12



- Vanni hind sisaldab akrüülist paneeli.
Tellides vanni ilma paneelita, lahuta hinnast 90.-
- Eraldi tellides - akrüülist esipaneel: 190.-
- Vannisegistid, lisavarustus lk 56-57, tehniline info lk 58-66

Massaažisüsteem / Vann	Metro
LIHTVANN (S1)	1300.-
Air (S2)	-
Hydro (S3)	2430.-
Combi (S4)	2880.-
Hydro Plus (S6)	3660.-
CombiLux (S7)	3740.-
CombiLux Plus (S8)	4700.-
Exclusive Plus (S10)	5295.-
SlimLine Hydro (S11)	-

SCALA



Forma mööbliga
samasugune
viimistlus

- PVC-kiletatud MDF paneelid
- Võimalik esipaneel ja 2 otsapaneeli
- Kruvideta magnetkinnitused

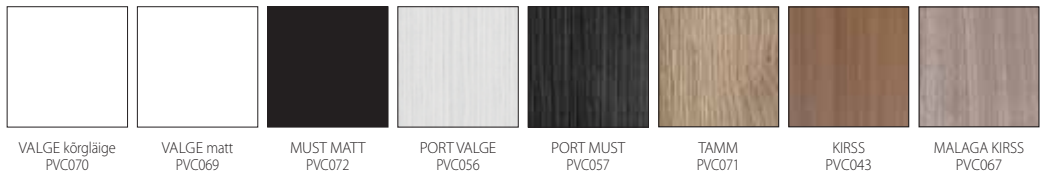

PANEELID

Ilma paneelideta vann - E 24

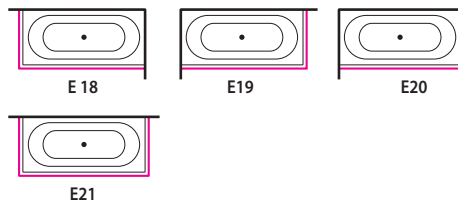

- Vanni hind sisaldab akrüülist esi- ja otsapaneeli.
- Tellides vanni ilma esipaneelita, lahuta hinnast (pikk 70.- ja/või (lühike) 55.-
- Eraldi tellides - akrüülist otsapaneel: 135.-
- Eraldi tellides - akrüülist esipaneel: 190.-
- MDF esipaneel: 340.-; MDF otsapaneel: 220.-

• Vannisegistid, lisavarustus lk 56-57, tehniline info lk 58-66

Massaažisüsteem / Vann **Scala**

LIHTVANN (S1) 1610.-

Air (S2) -

Hydro (S3) 2710.-

Combi (S4) 3255.-

Hydro Plus (S6) 4020.-

CombiLux (S7) 4120.-

CombiLux Plus (S8) 5140.-

Exclusive Plus (S10) -

SlimLine Hydro (S11) -

SCALA (vann kahele)

- Mõõdud: **179x120x68 cm**
- Veemaht (max): 535 l

QUADRUM



QUADRUM

- Mõõdud: **178x178x72 cm**
- Veemaht (max): 600 l

PANEELID

Tegemist on ilma paneelideta vanniga, ehk uputatava vanniga.

• Vannisegistid, lisavarustus lk 56-57, tehniline info lk 58-66

.....
 Massaažisüsteem / Vann **Quadrum**

LIHTVANN (S1) 1810.-

Air (S2) -

Hydro (S3) -

Combi (S4) -

Hydro Plus (S6) 4360.-

CombiLux (S7) -

CombiLux Plus (S8) 5440.-

Exclusive Plus (S10) -

SlimLine Hydro (S11) -

MADONNA



MADONNA

- Mõõdud: Ø 173 x 75 cm
- Veemaht (max): 475 l

PANEELID

Ilma paneelideta vann - E 24

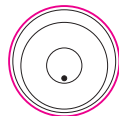

E 26

- Vanni hind sisaldab akrüülist esipaneeli.
Tellides vanni ilma esipaneelita, lahuta hinnast 340.-
- Ümbrispaneelide (2tk) komplekt eraldi tellides: 750.-
- Vannisegistid, lisavarustus lk 56-57, tehniline info lk 58-66

.....
Massaažisüsteem / Vann **Madonna**
.....

LIHTVANN (S1) 2440.-
.....

Air (S2) 3240.-
.....

Hydro (S3) -
.....

Combi (S4) -
.....

Hydro Plus (S6) 4650.-
.....

CombiLux (S7) 4950.-
.....

CombiLux Plus (S8) 5660.-
.....

Exclusive Plus (S10) 6230.-
.....

SlimLine Hydro (S11) -
.....

DUŠISEINAD SIRGJOONELISTELE VANNIDELE

PENDEL-DUŠISEIN (VS1), VOLDIK-DUŠISEIN (VS2) ja FIKSEERITUD DUŠISEINAD (VS3, VS4, VS5)

Sobivad vannidele: Forma/Modul 15,16,17,18,19; Roma; Leon; Plano 70/75; Vigo 170/180

Kood	Mõõdud	Toote kirjeldus	Hind FT1 (kirkas)	Hind FT2 (hall)
VS1/Tx	85*152 cm	Pendel-dušisein 6 mm karastatud klaas ja anodeeritud (PrA) alumiinium-profilid	260.-	285.-
VS2X/Tx	85*152 cm	Volditav käeline (VS2R, VS2L) pendel-dušisein 6 mm karastatud klaas, hinged ja anodeeritud (PrA) alum. profiilid	520.-	545.-
VS3/Tx VS3/Tx/PrX	81*148 cm	Fikseeritud dušisein 6 mm karastatud klaas ja anodeeritud (PrA) alumiinium-profiilid (vajalik juurde tellida risttugi) Anodeeritud profiilide asendamine mustade (PrM) või läikivate (PrG) profiilidega	180.- 40.-	225.-
VS4/Tx VS4/Tx/PrX	81*148 cm	Fikseeritud dušisein 8 mm karastatud klaas ja anodeeritud (PrA) alumiinium-profiilid (vajalik juurde tellida risttugi) Anodeeritud profiilide asendamine mustade (PrM) või läikivate (PrG) profiilidega	215.- 40.-	260.-
VS5/Tx VS5/X+Y/Tx VS5/Tx/PrX	85*152 cm X*Y cm	Frameline (R1), raamistatud fikseeritud dušisein 6 mm karastatud klaas ja alum. profiilid (vajalik juurde tellida risttugi) Frameline (R1), raamistatud fikseeritud erimõõdus dušisein, laius X (30-90 cm), kõrgus Y (120-200 cm) Profiilide valik standardhinnas: mustad (PrM) või anodeeritud (PrA)	280.- 345.-	325.- 405.-

Dušiseina rist-, kaldtoed ja laekinnitid fikseeritud dušiseintele (VS3, VS4 ja VS5):

KTL100 A/M	VS3 ja VS4 - Universaalne paigaldusel mõõtu löigatav rist/kaldtugi kuni 100 cm, viimistlus: anodeeritud (A), must (M)	95.-
KTL100R A/M	VS5 - Universaalne paigaldusel mõõtu löigatav rist/kaldtugi kuni 100 cm, viimistlus: anodeeritud (A), must (M)	95.-
LT26 A/M	Dušisein VS5 laekinniti, anodeeritud (A) või must (M), alumiinium (kinnitamiseks seina kõrgusega laeni 20-30 mm)	70.-



PENDEL DUŠISEIN VS1



VOLDIK DUŠISEIN VS2R



FIKSEERITUD DUŠISEIN VS3 (risttoega KTL90A)



FIKSEERITUD DUŠISEIN VS4 (risttoega KTL90A)



FIKSEERITUD DUŠISEIN VS5 R1 (risttoega KTL90RM)



FIKSEERITUD DUŠISEIN VS5 R1 (laekinnitiga LT26M)

DUŠISEINAD VANNIDELE: LINEA, IDEA, ECLIPSE 15/17, FORMA/MODUL 17



LINEA DUŠISEIN



IDEA DUŠISEIN

DUŠISEIN VANNIDELE LINEA 14, 15 ja IDEA 15, 16, 17

Dušiseina kõrgus: 153 cm ja vajalik minimaalne ruumi kõrgus: 225 cm

Dušisein koosneb liikumatust seinaklaasist ja avanevast/sulguvast liuguksest. Dušisein on toodetud 6 mm hallidest (T2) karastatud klaasidest ja alum. profiilidest.
Hind (LI4/VES): 1010.- (LI5/VES): 1065.-
Hind (IDE5/VES): 870.- (IDE6/VES): 915.- (IDE7/VES): 940.-



ECLIPSE DUŠISEIN



ECLIPSE DUŠISEIN

DUŠISEIN KOOS SEGISTI PANEELIGA VANNIDELE ECLIPSE 15, 17

Dušiseina kõrgus 155 cm. Ruumi minimaalne kõrgus: 225 cm

Dušisein koosneb dušipaneelist, liikumatust seinaklaasist ja liuguksest. Dušisein on toodetud 6 mm hallidest (T2) karastatud klaasidest, alumiinium profiilidest ja dušipaneelist, millesse on integreeritud: dušisegisti, vihmaдуш, vanni täitmistila, peegel ja käepide.

PS. Eclipse 16 - dušiseina ei paku!

Hind (ECL/VES): 1840.-



FORMA 17 DUŠISEIN



FORMA 17 DUŠISEIN

DUŠIKABIIN VANNIDELE FORMA 17, MODUL 17

Dušiseina kõrgus 155 cm. Ruumi minimaalne kõrgus: 225 cm

Dušikabiin on toodetud kirkast (T1) või hallist (T2) turvaklaasist ja matthõbedatest alumiiniumprofiilidest. Koosneb liuguksest, liikumatutest otsa- ja külgeinast. Käelõus: vastavalt vanni paneelide asetusele.

Kirgas klaas (kood: A1 NURKA/T1): 1000.-
Kirgas klaas (kood: A2 NIŠŠI/T1): 780.-
Toonklaas (kood: B1 NURKA/T2): 1125.-
Toonklaas (kood: B2 NIŠŠI/T2): 890.-

LISAVARUSTUS, PUHASTUSVAHENDID



KROMOTERAAPILINE VALGUSTUS
(kood: KLA*) 555.-
Kromoteraapilist valgustust saab tellida süsteemidele: S1, S2, S3, S4, S6, S7, S8.
Sisaldub süsteemis: S10.



AMBILIGHT VEEALUNE VALGUSTUS
(kood: AL) 445.-
Saab tellida süsteemidele: S1, S2, S3, S4, S6, S10 ja S11
Sisaldub süsteemis: S7, S8.



VANNI ÜLEVOOL/ÄRAVOOL
tellides koos vanniga (kood: V) 80.-
Valge kateusega üle/äravool
Sobib süsteemidele S1, S2.



VANNI ÜLEVOOL/ÄRAVOOL
tellides koos vanniga (kood: M) 80.-
Musta kateusega üle/äravool
Sobib süsteemidele S1, S2.



AUTOFILL
(kood: AF) 285.-
Elektrooniline vanniveega täitmise süsteem, mis lisatakse vanni segisti juurde.



PEHME VANNIPADI
(kood: MSV) 70.-
Iminappadega vannile kinnituv pehme vannipadi.



VANNI ÜLEVOOLUST TÄITMINE
tellides koos vanniga (kood: OS) 175.-
Kroomkateus.
Ülevoolust täitmist saab paigaldada kõikidele Balteco vannitüüpidele.
Võimalik paigaldada segisti Christina C1 juurde.



VANNI ÜLEVOOLUST TÄITMINE
tellides koos vanniga (kood: OSM) 285.-
Must kateus.
PS. Antud toodet saab paigaldada ainult lihtvannidele (S1).
Võimalik paigaldada segisti Christina C1M juurde.

MEHAANILINE TURBOMASSAAŽ
(kood: W) 130.-
S4, S7 ja S8 süsteemil suunatakse puhuri võimsus veemassaažisüsteemi ja saadakse eriti tugev veemassaaž.
Saab tellida süsteemidele: S4, S7, S8.

KÄSIDUŠI DRENAAŽISÜSTEEM
(kood: C1FM; C2FM; C3FM) 100.-
Väljastab käsidušist vee sattumise vanni alla. Võimalik paigaldada kroomitud Christina segistile



1. Xonyx pindade puhastusvahend, 750 ml (kood: PX) 11,90.-



2. Akrüülipindade puhastusvahend, 750 ml (kood: PA) 9,90.-



3. Klaaspindade puhastusvahend, 750 ml (kood: PK) 9,90.-



4. Torustiku puhasti PipeCleaner, 250 ml (kood: PD) 9,90.-

Puhastusvahendeid saate tellida ka e-poest: www.balteco.ee/pood

VANNISEGISTID



1



2



3



4



5



6



7



8



9



10



11



12

1. Christina kahekomponentne **kroom** (kood: C1): 435.-
2. Christina kahekomponentne **must** (kood: C1M): 675.-
3. Christina kolmekomponentne **kroom** (kood: C2): 525.-
4. Christina kolmekomponentne **must** (kood: C2M): 825.-
5. Christina kolmekomponentne **kroom** (kood: C3): 525.-
6. Alpi **kroom** (kood: A3): 585.-
7. Alpi **must** (kood: A3M): 845.-
8. Alpi **valge** (kood: A3V): 845.-
9. Damixa Clover **kroom** (kood: DC1): 780.-
10. Alpi põrandasegisti **kroom** (kood: A4): 1665.-
11. Alpi põrandasegisti **must** (kood: A4M): 2360.-
- 12.. Alpi põrandasegisti **valge** (kood: A4V): 2360.-

PS. Segisti ostuta vannile segisti avade puurimine: 70.-

Forma 150 (kood: F05) / 160 (kood: F06) / 170 (kood: F07) / 180 (kood: F08)

149x70x64cm / 190x159x70x65cm / 210x169x75x67cm / 265x179x80x68cm / 300x

SÜSTEEMID	S1	S2	S3	S4	S6	S7	S8	S10	S11
VEEDÜÜSID	-	-	6+8	6+8	-	6+8	-	-	6+8
ÕHUDÜÜSID	-	12	-	12	-	12	-	-	-
PUMBAD	-	-	1	1	-	1	-	-	1
PUHURID	-	-	-	1	-	1	-	-	-

ESIPANEELI ASETUS

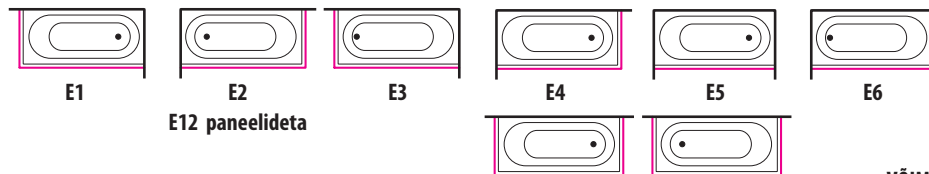

MASSAAŽIPAKETID

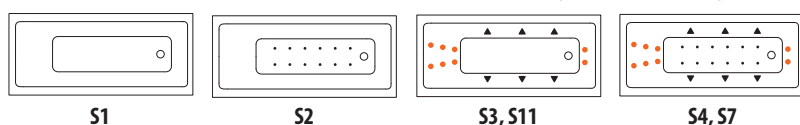

VANNISEGISTID



Näidiskood: F05 / S1 / E1 / C2 / ...
Koodi selgitus: vanni mudel süsteem esipaneeli asetus vanni segisti

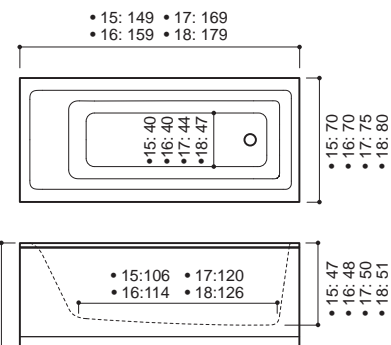

VÕIMALIKUD SEGISTI ASETUSED VANNI ÄÄREL

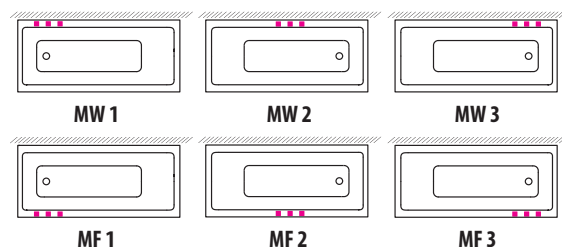

DUŠISEINAD SIRGJONELISTELE VANNIDELE:
PENDEL-DUŠISEIN (VS1)
VOLDIK-DUŠISEIN (VS2)
FIKSEERITUD DUŠISEINAD (VS3, VS4, VS5)
vaata lk. 54

Forma 190 (F09) 190 x 86 x 67 cm / 330 l

SÜSTEEMID	S1	S2	S3	S4	S6	S7	S8	S10	S11
VEEDÜÜSID	-	-	8+8	8+8	8+12	8+8	8+12	8+12	8+8
ÕHUDÜÜSID	-	12	-	12	-	12	12	12	-
PUMBAD	-	-	1	1	2	1	2	2	1
PUHURID	-	-	-	1	-	1	1	2	-

ESIPANEELI ASETUS



SELJAMASSAAŽ ÜHE PUMBAGA

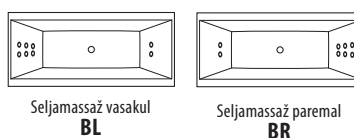

MASSAAŽIPAKETID

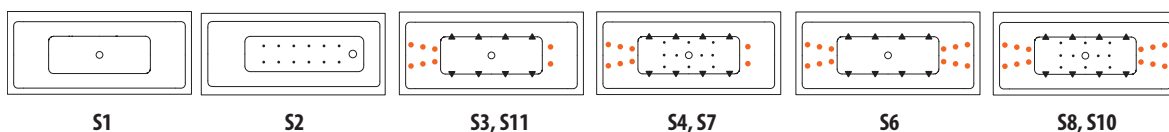

VANNISEGISTID



Näidiskood: F09 / S6 / E19 / DC1 / MSV*2
Koodi selgitus: vanni mudel süsteem esipaneeli asetus vanni segisti 2 pehmet patja

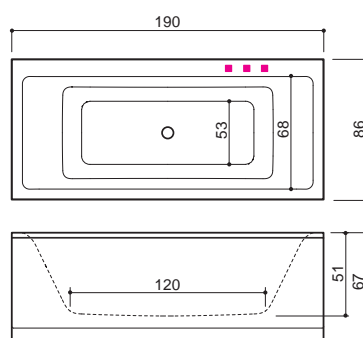

VÕIMALIKUD SEGISTI ASETUSED VANNI ÄÄREL

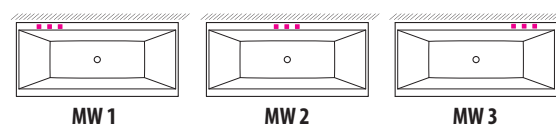

DUŠISEINAD SIRGJONELISTELE VANNIDELE:
PENDEL-DUŠISEIN (VS1)
VOLDIK-DUŠISEIN (VS2)
FIKSEERITUD DUŠISEINAD (VS3, VS4, VS5)
vaata lk. 54

Modul 150 (kood: M05) / 160 (kood: M06) / 170 (kood: M07)

149x70x64cm / 205|_159x70x65cm / 230|_169x75x67cm / 260|

SÜSTEEMID	S1	S2	S3	S4	S6	S7	S8	S10	S11
VEEDÜÜSID	-	-	6+8	6+8	-	6+8	-	-	6+8
ÕHUDÜÜSID	-	12	-	12	-	12	-	-	-
PUMBAD	-	-	1	1	-	1	-	-	1
PUHURID	-	-	-	1	-	1	-	-	-

ESIPANEELI ASETUS

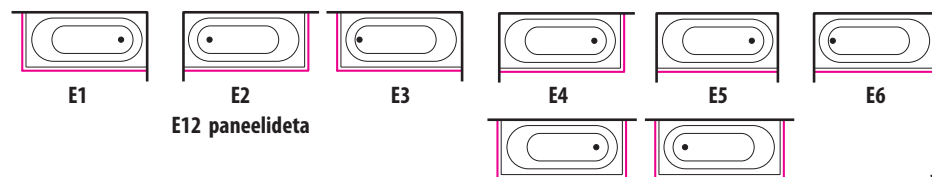

MASSAAŽIPAKETID

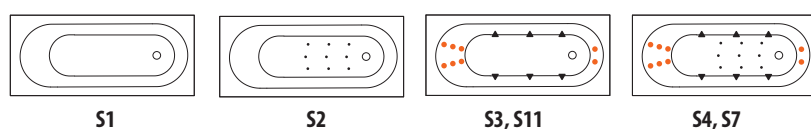

VANNISEGISTID



Näidiskood: M07 / S3 / E2 / C1 / OS

Koodi selgitus: vanni mudel süsteem esipaneeli asetus vanni segisti ülevoolust täitmine

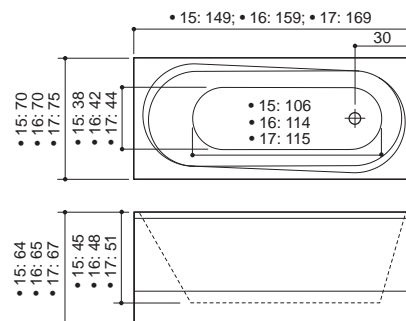

VÕIMALIKUD SEGISTI ASETUSED VANNI ÄÄREL

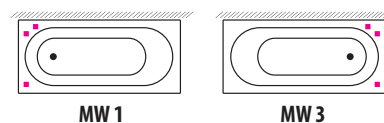

DUŠISEINAD SIRGJOONELISTELE VANNIDELE:

PENDEL-DUŠISEIN (VS1)

VOLDIK-DUŠISEIN (VS2)

FIKSEERITUD DUŠISEINAD (VS3, VS4, VS5)

vaata lk. 54

Modul 180 (M08) 179 x 80 x 68 cm / 250|

SÜSTEEMID	S1	S2	S3	S4	S6	S7	S8	S10	S11
VEEDÜÜSID	-	-	8+8	8+8	8+12	8+8	8+12	-	8+8
ÕHUDÜÜSID	-	12	-	10	-	10	10	-	-
PUMBAD	-	-	1	1	2	1	2	-	1
PUHURID	-	-	-	1	-	1	1	-	-

ESIPANEELI ASETUS

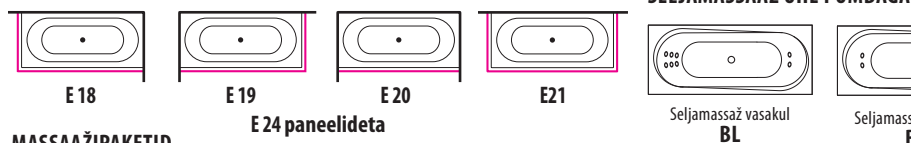

MASSAAŽIPAKETID

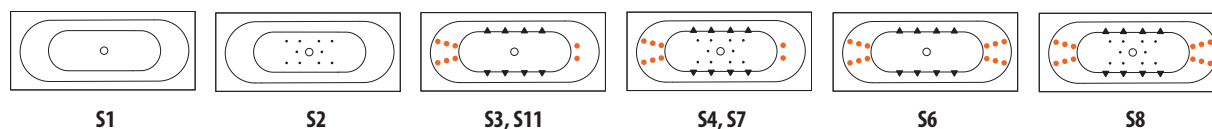

VANNISEGISTID



Näidiskood: M08 / S8 / E20 / C1 / MSV*2

Koodi selgitus: vanni mudel süsteem esipaneeli asetus vanni segisti 2 pehmet patja

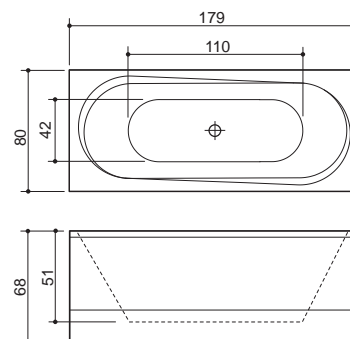

DUŠISEINAD SIRGJOONELISTELE VANNIDELE:

PENDEL-DUŠISEIN (VS1)

VOLDIK-DUŠISEIN (VS2)

FIKSEERITUD DUŠISEINAD (VS3, VS4, VS5)

vaata lk. 54

VÕIMALIKUD SEGISTI ASETUSED VANNI ÄÄREL

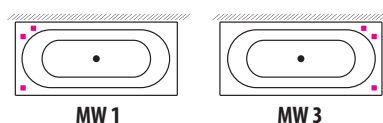

Roma (ROM) 179 x 80 x 68 cm / 235 l

Näidiskood: ROM / S4 / E19 / C2 / MSV*2

Koodi selgitus: vanni mudel süsteem esipaneeli asetus vanni segisti 2 pehmet patja

SÜSTEEMID	S1	S2	S3	S4	S6	S7	S8	S10	S11
VEEDÜÜSID	-	-	8+8	8+8	8+12	8+8	8+12	-	8+8
ÕHUDÜÜSID	-	12	-	10	-	10	10	-	-
PUMBAD	-	-	1	1	2	1	2	-	1
PUHURID	-	-	-	1	-	1	1	-	-

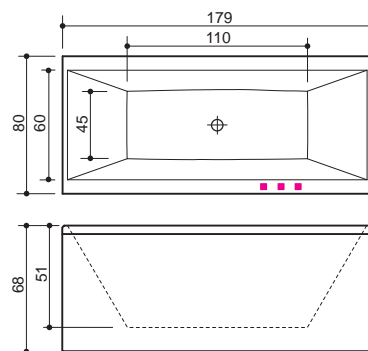

ESIPANEELI ASETUS

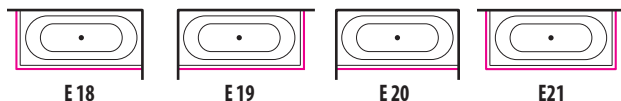

E 18

E 19

E 20

E 21

E 24 paneelideta

SELJAMASSAAŽ ÜHE PUMBAGA

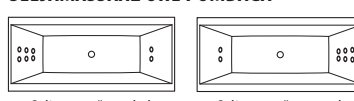

Seljmassaaž vasakul
BL

Seljmassaaž paremal
BR

MASSAAŽIPAKETID

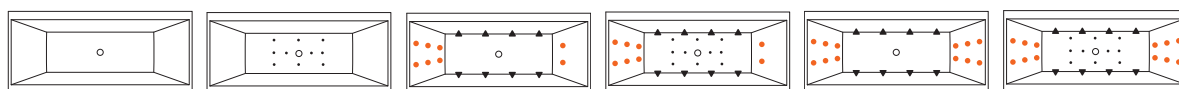

S1

S2

S3, S11

S4, S7

S6

S8

VANNISEGISTID



Alpi (A3)
585.-

Christina (C1)
435.-

Christina (C2)
525.-

Christina (C3)
525.-

Ülevoolust täitmine
(OS) 175.-

Ülevoolust täitmine
(OSM) 285.-

Alpi (A3M)
845.-

Alpi (A3V)
845.-

Christina (C1M)
675.-

Christina (C2M)
825.-

Pehme padi (MSV)
70.-

Automaatne täitmine
(AF) 285.-

VÕIMALIKUD SEGISTI ASETUSED VANNI ÄÄREL

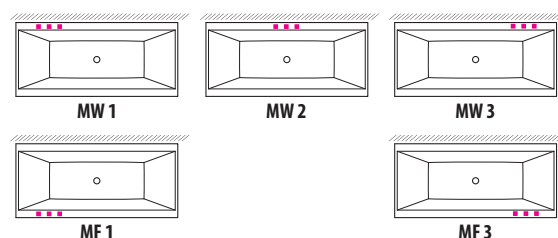

MW 1

MW 2

MW 3

MF 1

MF 3

DUŠISEINAD SIRGJOOONELISTELE VANNIDELE:

PENDEL-DUŠISEIN (VS1)

VOLDIK-DUŠISEIN (VS2)

FIKSEERITUD DUŠISEINAD (VS3, VS4, VS5) vaata lk. 54

Loop (LOO) 188 x 89 x 70 cm / 300 l

Näidiskood: LOO / S11 / E18 / C1 / OS / AF

Koodi selgitus: vanni mudel süsteem esipaneeli asetus vanni segisti ülevoolust täitmine autom. täitmine

SÜSTEEMID	S1	S2	S3	S4	S6	S7	S8	S10	S11
VEEDÜÜSID	-	-	8+8	8+8	8+12	8+8	8+12	8+12	8+8
ÕHUDÜÜSID	-	12	-	12	-	12	12	12	-
PUMBAD	-	-	1	1	2	1	2	2	1
PUHURID	-	-	-	1	-	1	1	2	-

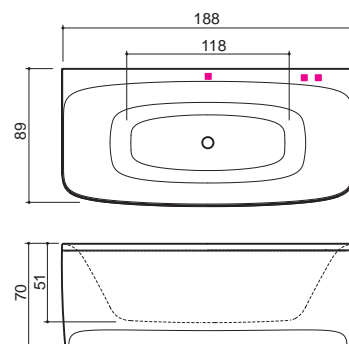

ESIPANEELI ASETUS

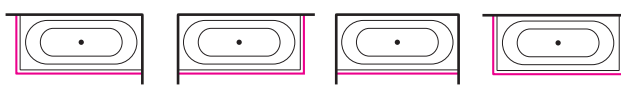

E 18

E 19

E 20

E 21

E 24 paneelideta

PS!

• E 21 puhul lisandub otsapaneeli hind: 75eur.

MASSAAŽIPAKETID



S1

S2

S3, S11

S4, S7

S6

S8, S10

VANNISEGISTID



Damixa Clover (DC1)
780.-

Alpi (A3)
585.-

Christina (C1)
435.-

Christina (C2)
525.-

Ülevoolust täitmine
(OS) 175.-

Ülevoolust täitmine
(OSM) 285.-

Alpi (A3M)
845.-

Alpi (A3V)
845.-

Christina (C1M)
675.-

Christina (C2M)
825.-

Christina (C3)
525.-

Automaatne täitmine
(AF) 285.-

VÕIMALIKUD SEGISTI ASETUSED VANNI ÄÄREL

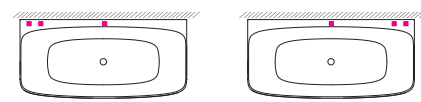

MW 1

MW 3

SELJAMASSAAŽ ÜHE PUMBAGA

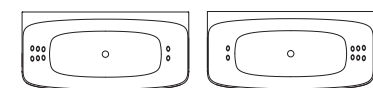

Seljmassaaž vasakul
BL

Seljmassaaž paremal
BR

Eclipse 150 (kood: E51 / E52) 150x95x62cm / 220l
Eclipse 160 (kood: E61 / E62) 160x95x65cm / 240l (Dušiseina ei paku)
Eclipse 170 (kood: E71 / E72) 169x97x66cm / 280l

Näidiskood: E52 / S1 / E15 / DC 1 /

Koodi selgitus: vannimudel süsteem esipaneeli asetus vannisegisti

SÜSTEEMID	S1	S2	S3	S4	S6	S7	S8	S10	S11
VEEDÜÜSID	-	-	6+8	6+8	-	6+8	-	-	6+8
ÕHUDÜÜSID	-	12	-	9	-	9	-	-	-
PUMBAD	-	-	1	1	-	1	-	-	1
PUHURID	-	-	-	1	-	1	-	-	-

ESIPANEELI ASETUS

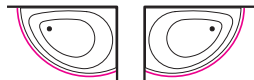

E 16 **E 15** **E12 paneelideta**

MASSAAŽIPAKETID

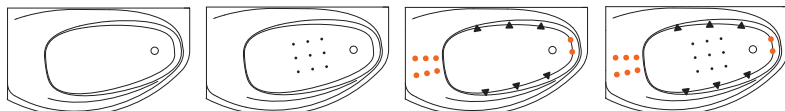

S1 **S2** **S3, S11** **S4, S7**

VANNISEGISTID



Damixa Clover (DC1) 780.- Alpi (A3) 585.- Christina (C1) 435.- Christina (C2) 525.- Ülevoolust täitmine (OS) 175.- Ülevoolust täitmine (OSM) 285.-



Alpi (A3M) 845.- Alpi (A3V) 845.- Christina (C1M) 675.- Christina (C2M) 825.- Christina (C3) 525.- Automaatne täitmine (AF) 285.-

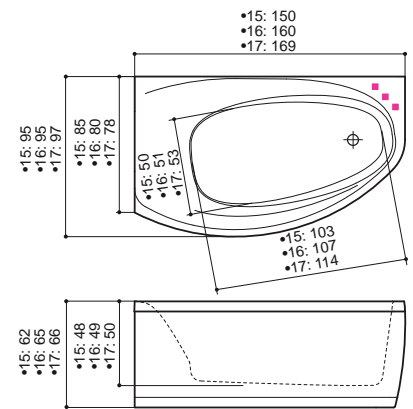

PS!

- Eclipse 150, 170 on võimalik komplekteerida halli (T2) turvaklaasist dušiseinaga.
- Dušisegisti, vihmadušš, vanni täitmistila, käepide.



Dušisein paneeliga (Eclipse 150, 170) 1840.- (kood: ECL/VES)

Idea 150 (kood: I51 / I52) 149x92x65cm / 177l
Idea 160 (kood: I61 / I62) 160x95x65cm / 203l
Idea 170 (kood: I71 / I72) 169x100x66cm / 236l

Näidiskood: I72 / S1 / E15 / C1Z1 / OS / MSV /

Koodi selgitus: vannimudel süsteem esipaneeli asetus vannisegisti ülevoolust täitmine pehme padi

SÜSTEEMID	S1	S2	S3	S4	S6	S7	S8	S10	S11
VEEDÜÜSID	-	-	6+6	6+6	-	6+6	-	-	6+6
ÕHUDÜÜSID	-	12	-	9	-	9	-	-	-
PUMBAD	-	-	1	1	-	1	-	-	1
PUHURID	-	-	-	1	-	1	-	-	-

ESIPANEELI ASETUS

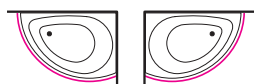

E 16) **E 15** **E12 paneelideta**

MASSAAŽIPAKETID

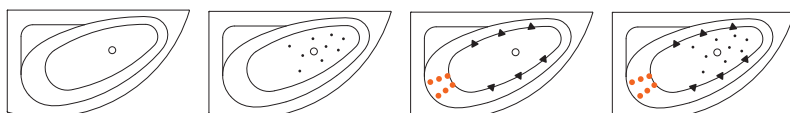

S1 **S2** **S3, S5, S11** **S4, S7**

VANNISEGISTID



Christina (C1) 435.- Christina (C2) 525.- Christina (C1M) 675.- Christina (C2M) 825.- Christina (C3) 525.-

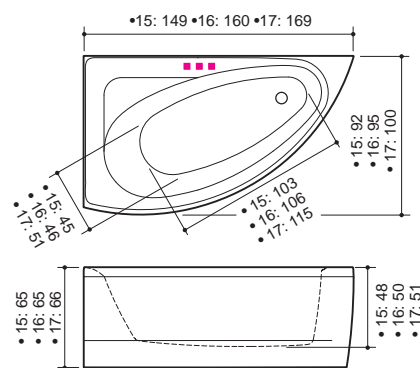

Dušisein 870.- (kood: IDE5/VES)
 Dušisein 915.- (kood: IDE6/VES)
 Dušisein 940.- (kood: IDE7/VES)



Ülevoolust täitmine (OS) 175.- Ülevoolust täitmine (OSM) 285.-



Automaatne täitmine (AF) 285.-

PS!

- Võimalik komplekteerida halli (T2) turvaklaasist dušiseinaga.
- Dušisein koosneb liikumatust seinaklaasist ja täielikult sulguvast liuguksest.

Rhea 150 (kood: R51 / R52) 149x100x63cm / 230l
Rhea 160 (kood: R61 / R62) 160x100x67cm / 300l

SÜSTEEMID	S1	S2	S3	S4	S6	S7	S8	S10	S11
VEEDÜÜSID	-	-	6+8	6+8	-	6+8	-	-	6+8
ÕHUDÜÜSID	-	12	-	9	-	9	-	-	-
PUMBAD	-	-	1	1	-	1	-	-	1
PUHURID	-	-	-	1	-	1	-	-	-

ESIPANEELI ASETUS

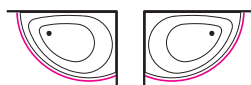

E 16 **E 15** **E12 paneelideta**

MASSAAŽIPAKETID

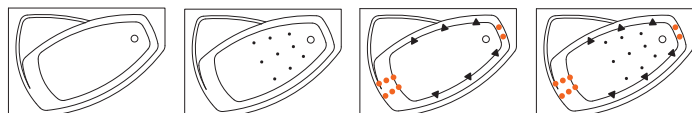

S1 **S2** **S3, S11** **S4, S7**

VANNISEGISTID



Damixa Clover (DC1) 780.- Alpi (A3) 585.- Christina (C1) 435.- Christina (C2) 525.- Christina (C3) 525.-



Alpi (A3M) 845.- Alpi (A3V) 845.- Christina (C1M) 675.- Christina (C2M) 825.-



Ülevoolust täitmine (OS) 175.- Ülevoolust täitmine (OSM) 285.- Automaatne täitmine (AF) 285.-

Näidiskood: R52 / S3 / E15 / DC1 / OS

Koodi selgitus: vanni mudel süsteem esipaneeli asetus vanni segisti ülevoolust täitmine

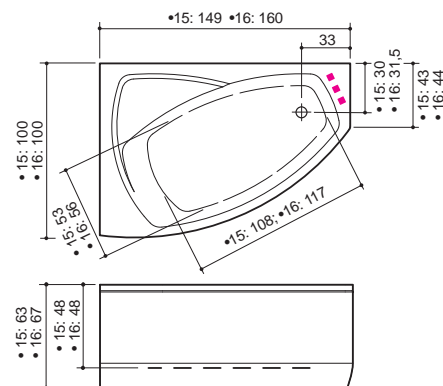

Rhea 17 (kood: RHV / RHP) 169 x 118 x 69 cm / 335

SÜSTEEMID	S1	S2	S3	S4	S6	S7	S8	S10	S11
VEEDÜÜSID	-	-	6+8	6+8	-	6+8	-	-	6+8
ÕHUDÜÜSID	-	12	-	9	-	9	-	-	-
PUMBAD	-	-	1	1	-	1	-	-	1
PUHURID	-	-	-	1	-	1	-	-	-

ESIPANEELI ASETUS



E 16 **E 15** **E12 paneelideta**

MASSAAŽIPAKETID

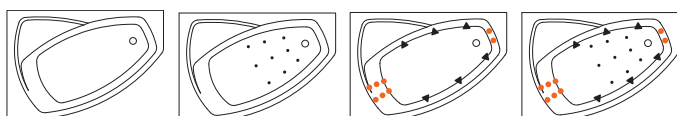

S1 **S2** **S3, S11** **S4, S7**

VANNISEGISTID



Damixa Clover (DC1) 780.- Alpi (A3) 585.- Christina (C1) 435.- Christina (C2) 525.- Christina (C3) 525.-



Alpi (A3M) 845.- Alpi (A3V) 845.- Christina (C1M) 675.- Christina (C2M) 825.-



Ülevoolust täitmine (OS) 175.- Ülevoolust täitmine (OSM) 285.- Automaatne täitmine (AF) 285.-

Näidiskood: RHV / S6 / E16 / DC1 / MSV

Koodi selgitus: vanni mudel süsteem esipaneeli asetus vanni segisti pehme padi

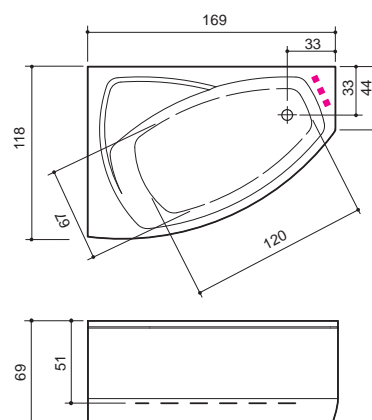

Cali (kood: CLV / CLP) 170 x 117 x 67 cm / 380 l

Näidiskood: **CLP / S10 / E15 / DC1 / MSV*2**

Koodi selgitus: vanni mudel süsteem esipaneeli asetus vanni segisti pehme padi 2x

SÜSTEEMID	S1	S2	S3	S4	S6	S7	S8	S10	S11
VEEDÜÜSID	-	-	8+8	8+8	10+12	8+8	10+12	10+12	8+8
ÕHUDÜÜSID	-	-	-	10	-	10	10	10	-
PUMBAD	-	-	1	1	2	1	2	2	1
PUHURID	-	-	-	1	-	1	1	2	-

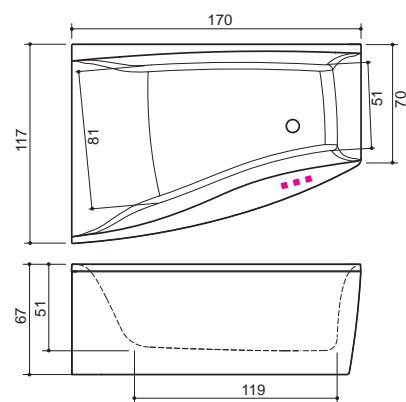

ESIPANEELI ASETUS

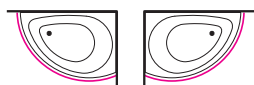

E 16 E 15 E12 paneelideta

MASSAAŽIPAKETID

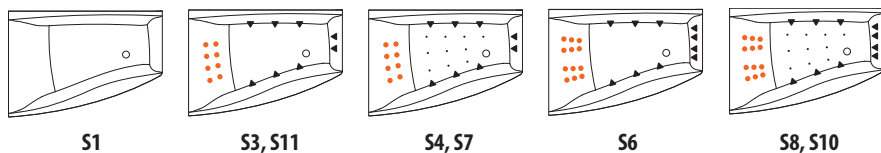

VANNISEGISTID



Orion (kood: 071 / 072) 169 x 102 x 66 cm / 300 l

Näidiskood: **O72 / S6 / E15 / DC1 / MSV**

Koodi selgitus: vanni mudel süsteem esipaneeli asetus vanni segisti pehme padi

SÜSTEEMID	S1	S2	S3	S4	S6	S7	S8	S10	S11
VEEDÜÜSID	-	-	6+10	6+10	14+20	6+10	14+20	-	6+10
ÕHUDÜÜSID	-	12	-	10	-	10	10	-	-
PUMBAD	-	-	1	1	2	1	2	-	1
PUHURID	-	-	-	1	-	1	1	-	-

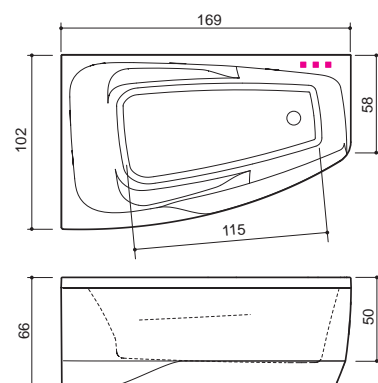

ESIPANEELI ASETUS



E 16 E 15 E12 paneelideta

MASSAAŽIPAKETID

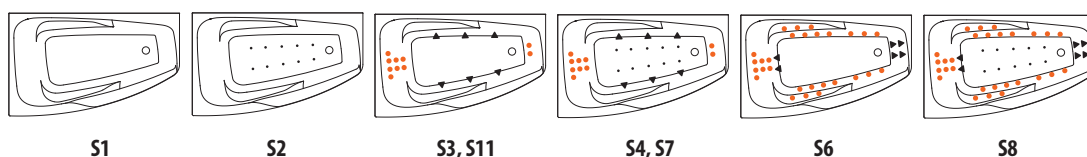

VANNISEGISTID

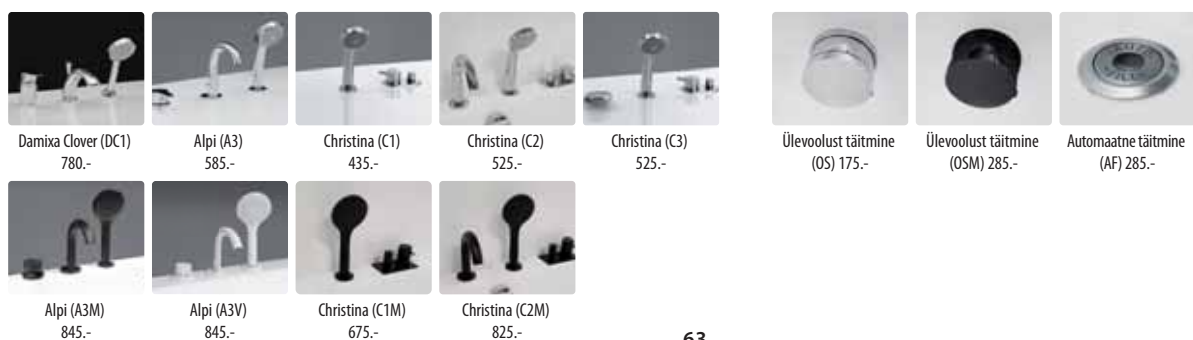

Linea 140 (kood: L14) 139x139x68cm / 280l

Linea 150 (kood: L15) 149x149x68cm / 330l

SÜSTEEMID	S1	S2	S3	S4	S6	S7	S8	S10	S11
VEEDÜÜSID	-	-	6+8	6+8	6+12	6+8	6+12	6+12	6+8
ÕHUDÜÜSID	-	12	-	10	-	10	10	10	-
PUMBAD	-	-	1	1	2	1	2	2	1
PUHURID	-	-	-	1	-	1	1	2	-

ESIPANEELI ASETUS



E 17

E12 paneelideta

SELJAMASSAAŽ ÜHE PUMBAGA

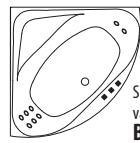

Seljamassaaž vasakul BL

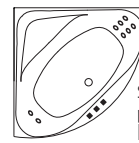

Seljamassaaž paremal BR

MASSAAŽIPAKETID

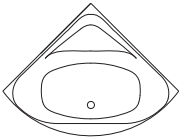

S1

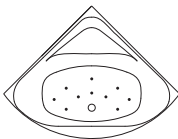

S2

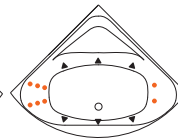

S3, S11

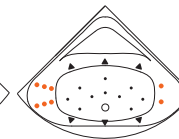

S4, S7

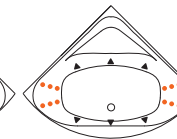

S6

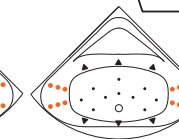

S8, S10

VANNISEGISTID



Damixa Clover (DC1) 780.-



Alpi (A3) 585.-



Christina (C1) 435.-



Christina (C2) 525.-



Ülevoolust täitmine (OS) 175.-



Ülevoolust täitmine (OSM) 285.-



Alpi (A3M) 845.-



Alpi (A3V) 845.-



Christina (C1M) 675.-



Christina (C2M) 825.-



Christina (C3) 525.-



Automaatne täitmine (AF) 285.-



Dušisein 1010.-(kood: L14/VES)
Dušisein 1065.-(kood: L15/VES)

Näidiskood: L14 / S6 / E12 / DC1 / MSV

Koodi selgitus:	vanni mudel	süsteem	esipaneeli asetus	vanni segisti	pehme padi
-----------------	-------------	---------	-------------------	---------------	------------

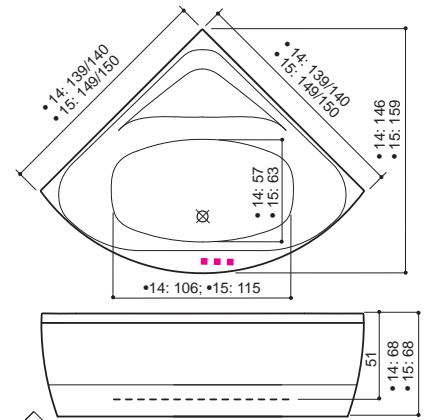

PS!

• Võimalik komplekteerida halli (T2) turvaklaasist dušiseinaga. Dušisein koosneb liikumatust seinaklaasist ja täielikult sulguvast liuguksest.

Metro (kood: MET) 155 x 155 x 68 cm / 430 l

SÜSTEEMID	S1	S2	S3	S4	S6	S7	S8	S10	S11
VEEDÜÜSID	-	-	6+5	6+5	10+10	6+5	10+10	10+10	-
ÕHUDÜÜSID	-	-	-	13	-	13	13	13	-
PUMBAD	-	-	1	1	2	1	2	2	-
PUHURID	-	-	-	1	-	1	1	2	-

ESIPANEELI ASETUS

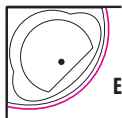

E 17

E12 paneelideta

SELJAMASSAAŽ ÜHE PUMBAGA

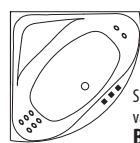

Seljamassaaž vasakul BL

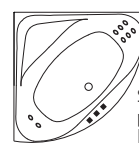

Seljamassaaž paremal BR

MASSAAŽIPAKETID

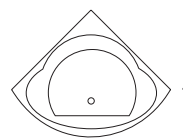

S1

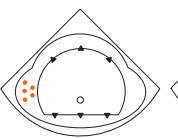

S3

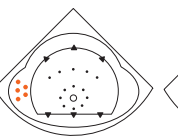

S4, S7, S9

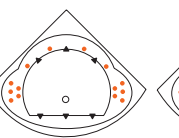

S6

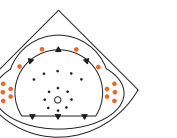

S8, S10

VANNISEGISTID



Damixa Clover (DC1) 780.-



Alpi (A3) 585.-



Alpi (A3M) 845.-



Alpi (A3V) 845.-



Ülevoolust täitmine (OS) 175.-



Ülevoolust täitmine (OSM) 285.-



Automaatne täitmine (AF) 285.-

Näidiskood: MET / S8 / E17 / DC1 / MSV*2

Koodi selgitus:	vanni mudel	süsteem	esipaneeli asetus	vanni segisti	pehme padi 2x
-----------------	-------------	---------	-------------------	---------------	---------------

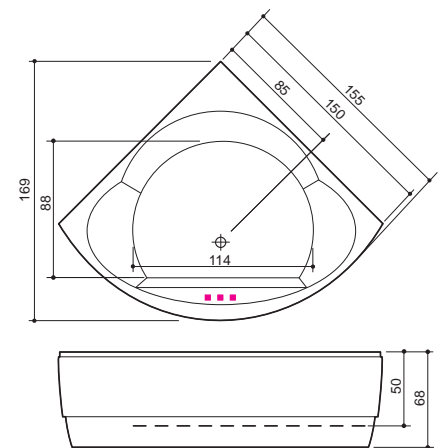

Scala (kood: SCA) 180 x 120 x 67 cm / 535 l

Näidiskood: SCA / S9 / E21 / DC1 / MSV*2

Koodi selgitus: vanni mudel süsteem esipaneeli asetus vanni segisti pehme padi

SÜSTEEMID	S1	S2	S3	S4	S6	S7	S8	S10	S11
VEEDÜÜSID	-	-	8	8	8+20	8	8+20	-	-
ÕHUDÜÜSID	-	-	-	16	-	16	16	-	-
PUMBAD	-	-	1	1	2	1	2	-	-
PUHURID	-	-	-	1	-	1	1	-	-

ESIPANEELI ASETUS



E 18

E 19

E 20

E 21

E24 paneelideta

PS!

• E 21 puhul lisandub otsapaneeli hind: 45eur.

MASSAAŽIPAKETID

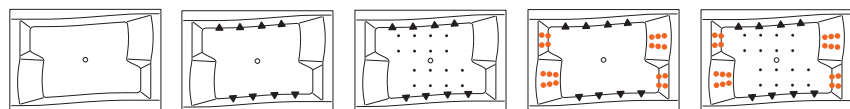

S1

S3

S4, S7

S6

S8

VANNISEGISTID



Damixa Clover (DC1)
780.-

Alpi (A3)
585.-

Christina (C1)
435.-

Christina (C2)
525.-

Christina (C3)
525.-

Ülevoolust täitmise (OS)
175.-

Ülevoolust täitmise (OSM)
285.-



Alpi (A3M)
845.-

Alpi (A3V)
845.-

Christina (C1M)
675.-

Christina (C2M)
825.-



Pehme padi (MSV)
70.-

Automaatne täitmise (AF)
285.-

VÕIMALIKUD SEGISTI ASETUSED VANNI ÄÄREL

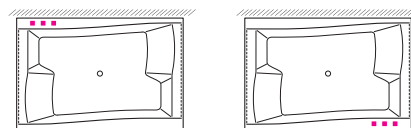

MW 1

MF 3

Madonna (kood: MXL) Ø 173 x 75 cm / 475 l

Näidiskood: MXL / S10 / E24 / DC1 / MSV*2

Koodi selgitus: vanni mudel süsteem esipaneeli asetus vanni segisti pehme padi 2x

SÜSTEEMID	S1	S2	S3	S4	S6	S7	S8	S10	S11
VEEDÜÜSID	-	-	-	-	12+12	12+12	12+12	12+12	-
ÕHUDÜÜSID	-	-	-	-	-	12	12	12	-
PUMBAD	-	-	-	-	2	1	2	2	-
PUHURID	-	-	-	-	-	1	1	2	-

ESIPANEELI ASETUS

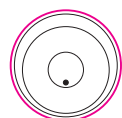

E 26

E24 paneelideta

PS!

• Veekahur Grand on standardvarustuses.



Veekahur Grand

MASSAAŽIPAKETID

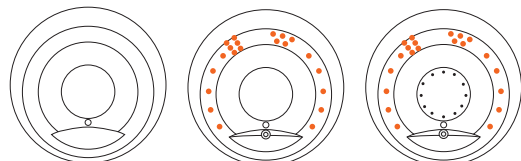

S1

S6

S7, S8, S10

VANNISEGISTID



Damixa Clover (DC1)
780.-

Alpi (A3)
585.-

Alpi (A3M)
845.-

Alpi (A3V)
845.-

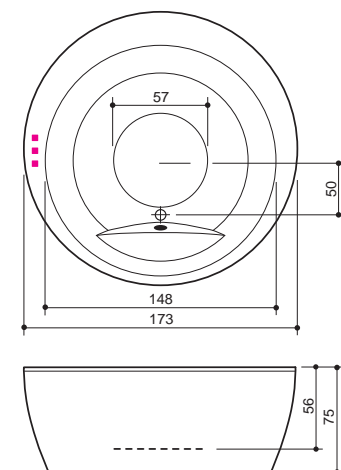

Quadrum (kood: QDR) 178 x 178 x 72 cm / 600 l

Näidiskood: **QDR / S6 / DC1 /**
 Koodi selgitus: vanni mudel süsteem vanni segisti

SÜSTEEMID	S1	S2	S3	S4	S6	S7	S8	S10	S11
VEEDÜÜSID	-	-	-	-	6+22+2	-	6+22+2	-	-
ÕHUDÜÜSID	-	-	-	-	-	-	12	-	-
PUMBAD	-	-	-	-	2	-	2	-	-
PUHURID	-	-	-	-	-	-	1	-	-

MASSAAŽIPAKETID

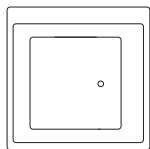

S1

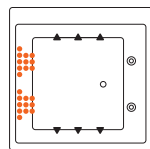

S6

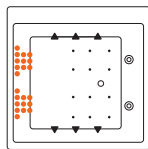

S8

PS!

• Veekahur Grand on standardvarustuses.



Veekahur Grand

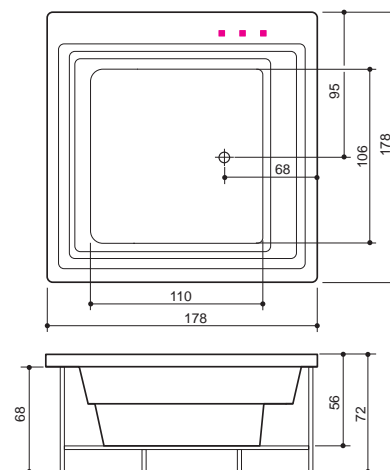

VANNISEGISTID



Damixa Clover (DC1)
780.-



Alpi (A3)
585.-



Alpi (A3M)
845.-



Alpi (A3V)
845.-



Pehme padi
(kood: MSV) 70.-

PS!

• Quadrum on saadaval ainult uputatava vannina - ilma dekoratiivsete küljepaneelideta.

DUŠITOOTED



Pakume laia valikut kvaliteetseid Eestis toodetud dušinurki, dušiseinu, dušiuksi ning kombineeritud lahendusi. Kataloog sisaldab ainult kvaliteetsetest materjalidest valmistatud ja põhjalikult testitud tehniliste lahendustega tooteid, mis on funktsionaalsed ja töökindlad.

Toodame 8 mm karastatud klaasidega ja hingesüsteemidega Concept seeria dušitooteid ja 6 mm karastatud klaasidega ja profiilsüsteemidega Project seeria dušitooteid. Samuti pakume erinevaid alumiiniumi viimistlusi ja klaaside valikut ning lisaks standardmõõtudele laia valikut tooteid erimõõdulistena, et lahendus vastaks kliendi nõuetele ja vannitoa tingimustele. Kõik Baltecos toodetavad dušinurgad, dušiseinad, dušiüksed ja kombineeritud lahendused omavad CE-märgistust ning vastavad Euroopa ohutusnõuetele (EN 14428).

- › Concept seeria 8 mm karastatud klaasid ja hingesüsteemid
- › Project seeria 6 mm karastatud klaasid ja alumiiniumprofiilid
- › Erinevad alumiinium- ja hingede viimistlused ning klaasivalikud
- › Tooted vastavalt kliendi soovitud mõõtudele
- › 30 aastat dušinurkade valmistamise kogemust
- › Põhjalikult testitud tehnilised lahendused

UUS!

X30

DUŠITOOTED



X30

• Mõõdud: 40 x 30 x 43 cm

• Hind: 305.-

DUŠIRUUMI ISTE

- Ajatu disain
- Ergonoomiline
- Istme kõrgus 43 cm
- Tugev korpus
- Multifunktsionaalne
- Veekindel materjal - Xonyx Solid Surface
- Tehnilised andmed lk 32

XONYX™
 SOLID SURFACE

MIO



MIO

• Mõõdud: 24 x 149 x 33 cm

• Mio: **1790.-**

• Mio (värvitud): **2240.-**



DUŠIPANEEL - elegantne vorm

- Xonyx Solid Surface
- Kvaliteetne Itaalia dušisegisti
- Vihmadušš
- Minimalistlik käsidušš
- Veemassaaži düüsid 3 erineva pihustiga
- Varjatud riulid
- Värvilise MIO tellimine vastavalt RAL koodile

• Tehnilised andmed lk 32

KUIDAS VALIDA SOBIV TOODE

- › Vastavalt ruumi võimalustele on valida: dušinurk, dušiuks niiši, vahesein või mõni kombineeritud variant.
- › Piisava ruumi olemasolu korral alla 90*90 cm (ruudukujuline) dušiala/nurk ei ole soovitatav.
- › Klaaside valikust kõige levinum on kirkas (T1), privaatsust suurendav hall (T2) ja praktiliselt läbipaistmatu siidmatistatud klaas (T3/Concept seerias) ning eksklusiivne eriti kirkas Crystal Vision klaas (T4/Concept seerias).

DUŠINURGAD

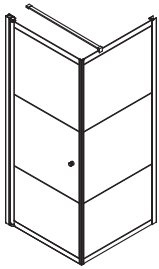

FRAME FORM
lk 80-81

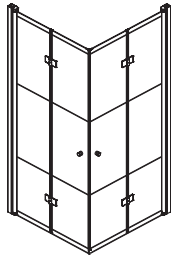

FRAME FOLD
lk 80-81

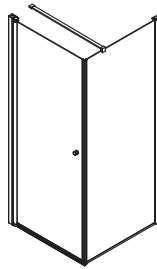

FORM
lk 82

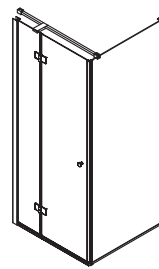

FORM PLUS
lk 83

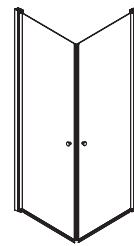

MODE
lk 84

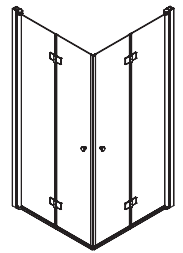

FOLD
lk 86

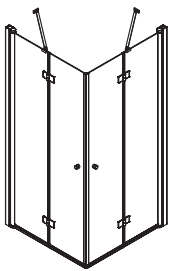

FOLD PLUS
lk 87

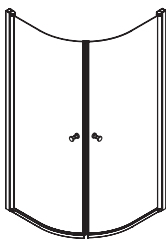

ARC
lk 88

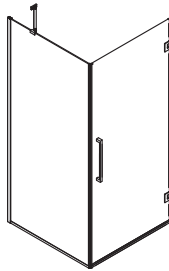

CONCEPT 1
lk 72

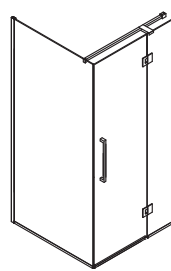

CONCEPT 2
lk 72

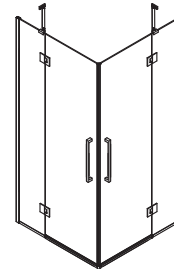

CONCEPT 3
lk 73

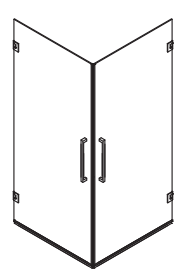

CONCEPT 4
lk 73

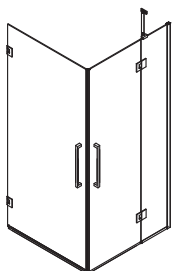

CONCEPT 5
lk 74

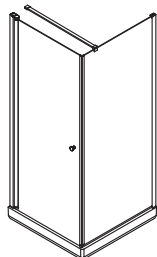

KANTO
(alusega)
lk 93

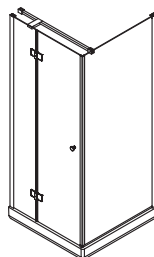

KANTO PLUS
(alusega)
lk 93

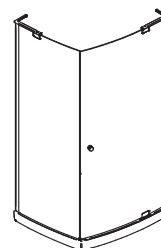

VIBE
(alusega)
lk 95

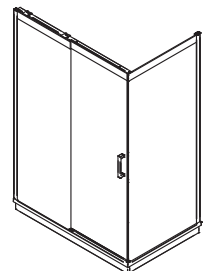

MAKRO
lk 94



 DUŠISEINAD/UKSED

 NIŠŠ SOLO

 NIŠŠ DUO

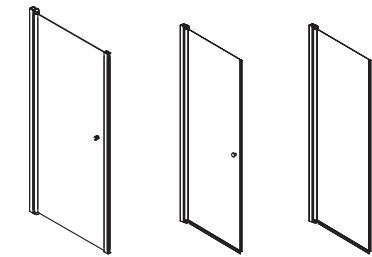

FORM lk 82 MODE lk 84 SOLA lk 85



FORM SOLO lk 82

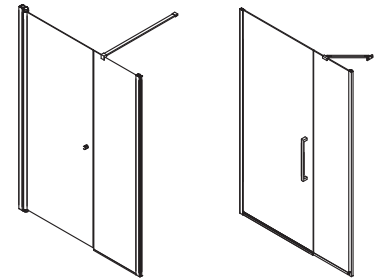

FORM DUO lk 82 CONCEPT 6 lk 74

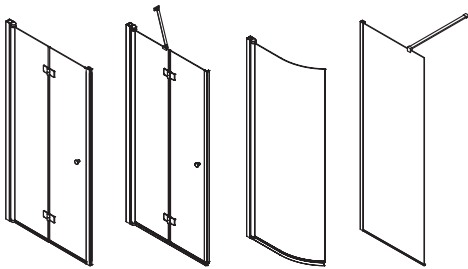

FOLD lk 86 FOLD PLUS lk 87 AXIS lk 88 LINE EXTRALINE lk 90, 91

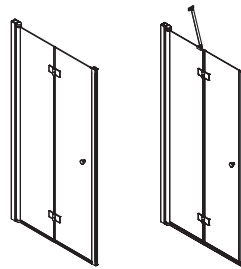

FOLD SOLO lk 86 FOLD PLUS SOLO lk 87

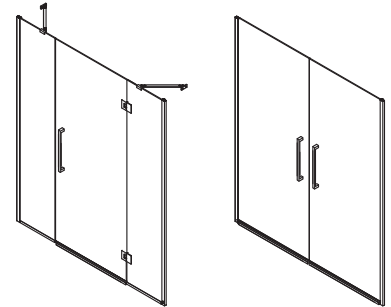

CONCEPT 8 lk 75 CONCEPT 11 lk 77

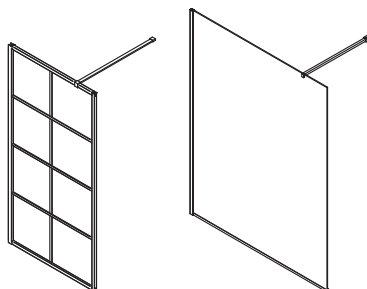

FRAMELINE lk 92 CONCEPT 12 lk 77

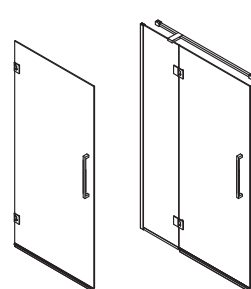

CONCEPT 7 lk 75 CONCEPT 9 lk 76

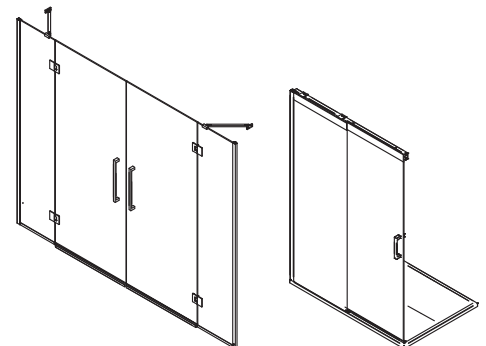

CONCEPT 10 lk 76 MAKRO lk 94

CONCEPT SEERIA

CONCEPT 1



Dušinurga hind (90x90cm, T1/PrG): 950.-

KÄELINE TOODE!
Sein vasak, uks parem.

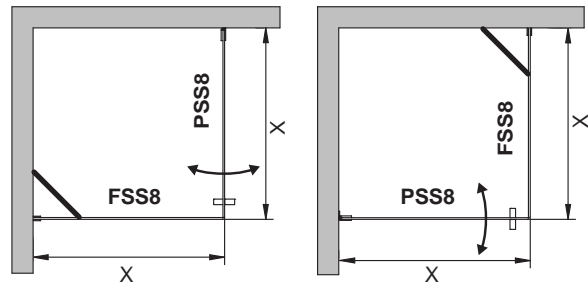

Kirjeldus	Kood	Möödud	PrG kroom	PrM must
FSS	FSS8/MT/KT/90/FT1/PrG või PrM	90cm	320.-	345.-
PSS	PSS8/MT/-/90/FT1/H2/PrG või PrM	90cm	630.-	770.-
FSS	FSS8/MT/KT/x/FT1/PrG või PrM	25<X<90cm	355.-	380.-
PSS	PSS8/MT/-/x/FT1/H2/PrG või PrM	60<X<90cm	700.-	840.-

Standartne kõrgus: 200cm

Klaaside seinakinnitused: läikivad profiilid (PrG) või mustad profiilid (PrM)

Komplektis kaldtugi (KT)

LISAD:

Asendades kaldtoe (KT) ristoeaga 90cm (RT8L90)	+ 50 eur(PrG) + 60 eur(PrM)
Asendades kaldtoe (KT) ristoeaga 120cm (RT8L120)	+ 75 eur(PrG) + 85 eur(PrM)
Hallid klaasid (T2)	+ 45 eur/m ²
Matelux siidmatistatud klaasid (T3)	+ 55 eur/m ²
Eksklusiivsed Crystal Vision klaasid (T4)	+ 135 eur/m ²
Alum. veepiirdeprofiil dušiukse alla, h=10 mm (LL100)	+ 35 eur/m

CONCEPT 2



Dušinurga hind (90x90cm, T1/PrG): 1225.-

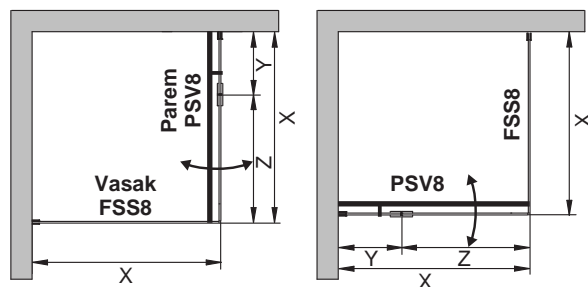

Kirj.	Kood	Möödud	PrG kroom	PrM must
FSS	FSS8/MT/90/FT1/PrG või PrM	90cm	265.-	300.-
PSV	PSV8/MT/VT8L90/90/FT1/H2/PrG või PrM	90cm Y=30cm, Z=60cm	960.-	1205.-
FSS	FSS8/MT/VT8L90/x/FT1/PrG või PrM	60<X<90cm	300.-	335.-
PSV	PSV8/MT/KT/x/FT1/H2/PrG või PrM	25<Y<50 55<Z<75	1065.-	1310.-

Standartne kõrgus: 200cm

* X=Y+Z

Klaaside seinakinnitused: läikivad profiilid (PrG) või mustad profiilid (PrM)

Komplektis pikitugi, kuni 90 cm (VT8L90)

LISAD:

Asendades pikitoe VT8L90 pikitoega 120cm (VT8L120) + 30 eur(PrG) + 40 eur(PrM)	
Asendades pikitoe VT8L90 pikitoega 160cm (VT8L160) + 50 eur(PrG) + 60 eur(PrM)	
Hallid klaasid (T2)	+ 45 eur/m ²
Matelux siidmatistatud klaasid (T3)	+ 55 eur/m ²
Eksklusiivsed Crystal Vision klaasid (T4)	+ 135 eur/m ²
Alumiiniumist veepiirdeprofiil dušiukse alla, h=10 mm (LL100)	+ 35 eur/m

CONCEPT 3

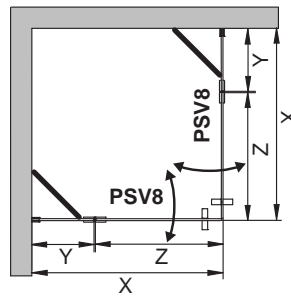

Kirj.	Kood	Mõõdud	PrG kroom	PrM must
PSV	PSV8/MT/KT/90/FT1/H2/PrG või PrM	90cm Y=30, Z=60cm	855.-	1080.-
PSV	PSV8/MT/KT/x/FT1/H2/PrG või PrM	25<Y<50 55<Z<75	950.-	1175.-

Standardne kõrgus: 200cm * X=Y+Z
 Klaaside seinakinnitused: läikivad profiilid (PrG) või mustad profiilid (PrM)
 Komplektis kaldtugi (KT)

LISAD:

Hallid klaasid (T2)	+ 45 eur/m ²
Matelux siidmatistatud klaasid (T3)	+ 55 eur/m ²
Ekspulsiivsed Crystal Vision klaasid (T4)	+ 135 eur/m ²
Alumiiniumist veepiirdeprofiil dušiukse alla, kõrgus 10 mm (LL100)	+ 35 eur/m
Veepiirdeliistu nurgaliides (LLCORNER)	+ 20 eur

Dušinurga hind (90x90cm, T1/PrG): 1710.-

CONCEPT 4

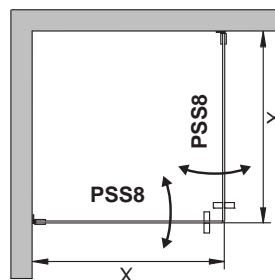

Kirj.	Kood	Mõõdud	PrG kroom	PrM must
PSS	PSS8/MT/-/90/FT1/H2/PrG või PrM	90cm	630.-	770.-
PSS	PSS8/MT/-/x/FT1/H2/PrG või PrM	60<x<90cm	700.-	840.-

Standardne kõrgus: 200cm

LISAD:

Hallid klaasid (T2)	+ 45 eur/m ²
Matelux siidmatistatud klaasid (T3)	+ 55 eur/m ²
Ekspulsiivsed Crystal Vision klaasid (T4)	+ 135 eur/m ²
Alumiiniumist veepiirdeprofiil dušiukse alla, kõrgus 10 mm (LL100)	+ 35 eur/m
Veepiirdeliistu nurgaliides (LLCORNER)	+ 20 eur

Dušinurga hind (90x90cm, T1/PrG): 1260.-

CONCEPT 5



Dušinurga hind (90x90cm, T1/PrG): 1485.-

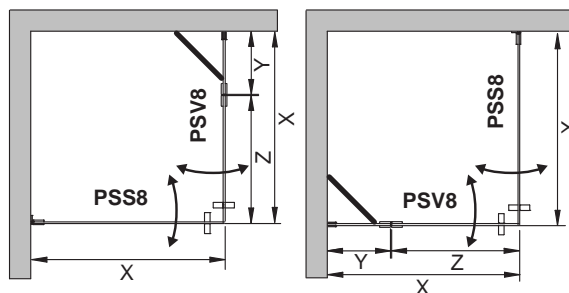

Kirj.	Kood	Mõõdud	PrG kroom	PrM must
PSS	PSS8/MT/-/90/FT1/H2/PrG või PrM	90cm	630.-	770.-
PSV	PSV8/MT/KT/90/FT1/H2/PrG või PrM	90cm Y=30cm, Z=60cm	855.-	1080.-
PSS	PSS8/MT/-/x/FT1/H2/PrG või PrM	60<X<90cm	700.-	840.-
PSV	PSV8/MT/KT/x/FT1/H2/PrG või PrM	25<Y<50 55<Z<75	950.-	1175.-

Standartne kõrgus: 200cm * X=Y+Z

Klaaside seinakinnitused: läikivad profiilid (PrG) või mustad profiilid (PrM)

Komplektis kaldtugi (KT)

LISAD:

Hallid klaasid (T2)	+ 45 eur/m ²
Matelux siidmatistatud klaasid (T3)	+ 55 eur/m ²
Ekslusiivsed Crystal Vision klaasid (T4)	+ 135 eur/m ²
Alumiiniumist veepiirdeprofiil dušiuksesse alla, kõrgus 10 mm (LL100)	+ 35 eur/m
Veepiirdeleistu nurgaliides (LLCORNER)	+ 20 eur

CONCEPT 6



Nišilahenduse hind (90cm, T1/PrG): 950.-

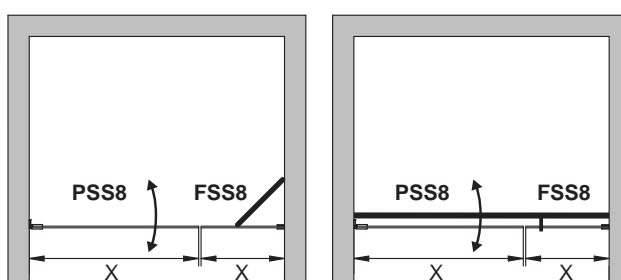

Kirj.	Kood	Mõõdud	PrG kroom	PrM must
PSS	PSS8/MT/-/60/FT1/H2/PrG või PrM	60cm	630.-	770.-
FSS	FSS8/MT/KT/30/FT1/PrG või PrM	30cm	320.-	345.-
PSS	PSS8/MT/-/x/FT1/H2/PrG või PrM	60<X<90cm	700.-	840.-
FSS	FSS8/MT/KT/x/FT1/PrG või PrM	25<X<90cm	355.-	380.-

Standartne kõrgus: 200cm

Klaaside seinakinnitused: läikivad profiilid (PrG) või mustad profiilid (PrM)

Komplektis kaldtugi (KT)

LISAD:

Kaldtoe (KT) asendamine pikitoega 90cm (VT8L90N)	+ 50 eur(PrG) + 60 eur(PrM)
Kaldtoe (KT) asendamine pikitoega 120cm (VT8L120N)	+ 75 eur(PrG) + 85 eur(PrM)
Kaldtoe (KT) asendamine pikitoega 160cm (VT8L160N)	+ 95 eur(PrG) + 105 eur(PrM)
Hallid klaasid (T2)	+ 45 eur/m ²
Matelux siidmatistatud klaasid (T3)	+ 55 eur/m ²
Ekslusiivsed Crystal Vision klaasid (T4)	+ 135 eur/m ²

CONCEPT 7

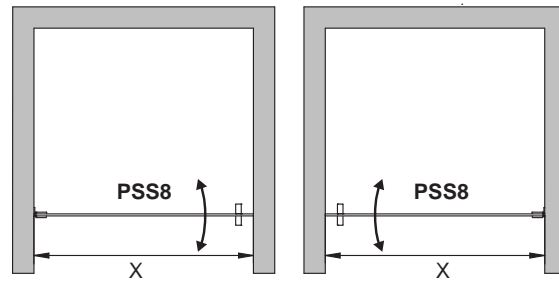

Kirj.	Kood	Mõõdud	PrG kroom	PrM must
PSS	PSS8/PT/-/90/FT1/H2/PrG või PrM	90cm	630.-	770.-
PSS	PSS8/PT/-/x/FT1/H2/PrG või PrM	60<x<90cm	700.-	840.-

Standartne kõrgus: 200cm

LISAD:

Hallid klaasid (T2)	+ 45 eur/m ²
Matelux siidmatistatud klaasid (T3)	+ 55 eur/m ²
Ekspansiivsed Crystal Vision klaasid (T4)	+ 135 eur/m ²
Alumiiniumist veepiirdeprofiil dušiuksesse alla, kõrgus 10 mm (LL100)	+ 35 eur/m

Dušiuksesse hind (90cm, T1/PrG): 630.-

DUŠITOOTED

CONCEPT 8

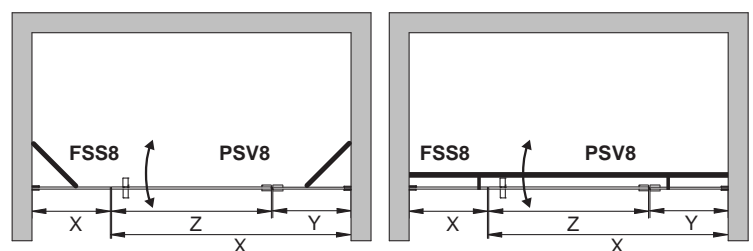

Kirj.	Kood	Mõõdud	PrG kroom	PrM must
FSS	FSS8/MT/KT/30/FT1/PrG või PrM	30cm	320.-	345.-
PSV	PSV8/MT/KT/90/FT1/H2/PrG või PrM	90cm Y=30cm, Z=60cm	855.-	1080.-
FSS	FSS8/MT/KT/x/FT1/PrG või PrM	25<X<90cm	355.-	380.-
PSV	PSV8/MT/KT/x/FT1/H2/PrG või PrM	25<Y<50 55<Z<75	950.-	1175.-

Standartne kõrgus: 200cm * X=Y+Z
 Klaaside seinakinnitused: läikivad profiilid (PrG) või mustad profiilid (PrM)
 Komplektis kaldtugi (KT 2tk)

LISAD:

Kaldtugede asendamine pikitoega 120cm (VT8L120N)	+ 30 eur(PrG) + 40 eur(PrM)
Kaldtugede asendamine pikitoega 160cm (VT8L160N)	+ 50 eur(PrG) + 60 eur(PrM)
Hallid klaasid (T2)	+ 45 eur/m ²
Matelux siidmatistatud klaasid (T3)	+ 55 eur/m ²
Ekspansiivsed Crystal Vision klaasid (T4)	+ 135 eur/m ²
Alum. veepiirdeprofiil dušiuksesse alla kõrgus 10mm (LL100)	+ 35 eur/m

Nišilahenduse hind (120cm, T1/PrG): 1175.-

CONCEPT 9



Nišilahenduse hind (90cm, T1/PrG): 960.-

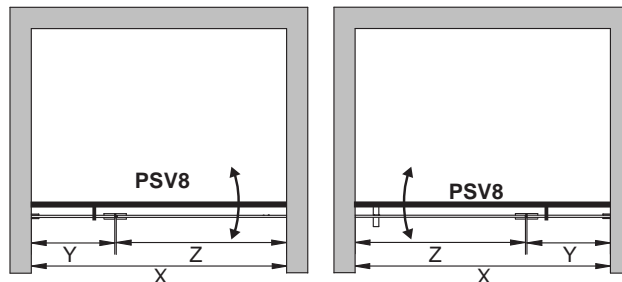

Kirj.	Kood	Mõõdud	PrG kroom	PrM must
PSV	PSV8/PT/VT8L90N/90/FT1/H2/PrG või PrM	90cm Y=30cm, Z=60cm	960.-	1205.-
PSV	PSV8/PT/VT8L90N/x/FT1/H2/PrG või PrM	25<Y<50 55<Z<75	1065.-	1310.-

Standartne kõrgus: 200cm *X=Y+Z
 Klaaside seinakinnitused: läikivad profiilid (PrG) või mustad profiilid (PrM)
 Komplektis niši piktugi kuni 90 cm (VT8L90N)

LISAD:

Asendades pikitoe VT8L90N pikitoega 120cm (VT8L120N)	+ 30 eur(PrG) + 40 eur(PrM)
Asendades pikitoe VT8L90N pikitoega 160cm (VT8L160N)	+ 50 eur(PrG) + 60 eur(PrM)
Hallid klaasid (T2)	+ 45 eur/m ²
Matelux siidmatistatud klaasid (T3)	+ 55 eur/m ²
Ekstsusiivsed Crystal Vision klaasid (T4)	+ 135 eur/m ²

CONCEPT 10



Nišilahenduse hind (180cm, T1/PrG): 1710.-

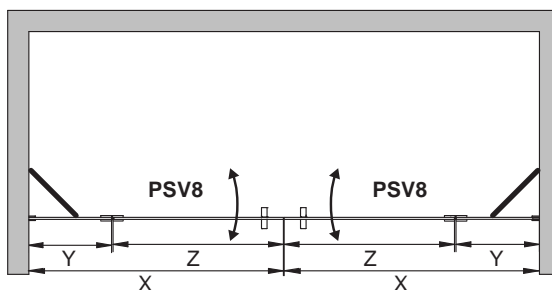

Kirj.	Kood	Mõõdud	PrG kroom	PrM must
PSV	PSV8/MT/KT/90/FT1/H2/PrG või PrM	90cm Y=30cm, Z=60cm	855.-	1080.-
PSV	PSV8/MT/KT/x/FT1/H2/PrG või PrM	25<Y<50 55<Z<75	950.-	1175.-

Standartne kõrgus: 200cm *X=Y+Z
 Klaaside seinakinnitused: läikivad profiilid (PrG) või mustad profiilid (PrM)
 Komplektis kaldtugi (KT 2 tk)

LISAD:

Hallid klaasid (T2)	+ 45 eur/m ²
Matelux siidmatistatud klaasid (T3)	+ 55 eur/m ²
Ekstsusiivsed Crystal Vision klaasid (T4)	+ 135 eur/m ²
Alumiiniumist veepiirdeprofiil dušiukse alla, kõrgus 10 mm (LL100)	+ 35 eur/m

CONCEPT 11

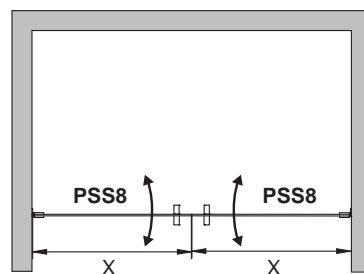

Kirj.	Kood	Möödud	PrG kroom	PrM must
PSS	PSS8/MT/-/90/FT1/H2/ PrG või PrM	90cm	630.-	770.-
PSS	PSS8/MT/-/x/FT1/H2/ PrG või PrM	60<x<90cm	700.-	840.-

Standartne kõrgus: 200cm

LISAD:

Hallid klaasid (T2)	+ 45 eur/m ²
Matelux siidmatistatud klaasid (T3)	+ 55 eur/m ²
Ekspansiivsed Crystal Vision klaasid (T4)	+ 135 eur/m ²
Alumiiniumist veepiirdeprofiil dušiuksesse alla, kõrgus 10 mm (LL100)	+ 25 eur/m

Nišilahenduse hind (180cm, T1/PrG): 1260.-

CONCEPT 12

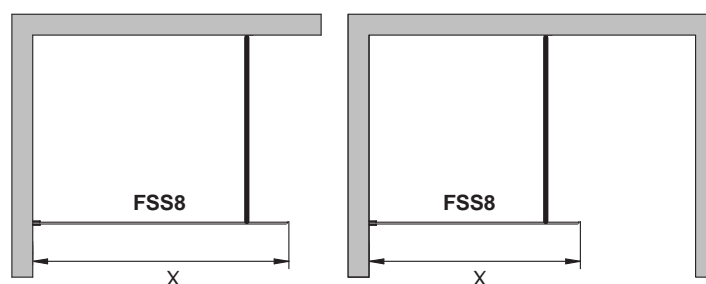

Kirj.	Kood	Möödud	PrG kroom	PrM must
FSS	FSS8/-/RT8L120/120/FT1/PrG või PrM	120cm	550.-	585.-
FSS	FSS8/-/RT8L120/x/FT1/PrG või PrM	91cm<X<120cm	595.-	630.-
FSS	FSS8/-/RT8L120/160/FT1/PrG või PrM	160cm	615.-*	650.-
FSS	FSS8/-/RT8L120/x/FT1/PrG või PrM	121cm<X<160cm	660.-*	695.-

* Sisaldab eripakendust ja transpordi erialust

Üldkõrgus: 200cm

Komplektis kuni 120 cm pikkusega risttugi (RT8L120)

Klaaside seinakinnituseks saab valida läikivad profiilid (PrG) või mustad (PrM)

LISAD:

Asendades RT8L120 risttõe pikkusega 160cm (RT8L160)	+ 50 eur PrG + 60 eur PrM
Hallid klaasid (T2)	+ 45 eur/m ²
Matelux siidmatistatud klaasid (T3)	+ 55 eur/m ²
Ekspansiivsed Crystal Vision klaasid (T4)	+ 135 eur/m ²
Alumiiniumist veepiirdeprofiil, kõrgus 10 mm (LL100)	+ 35 eur/m

Dušiseina hind: (120cm, T1/PrG/RT8L120): 550.-

CONCEPT SEERIA VIIMISTLUSE VALIKUD

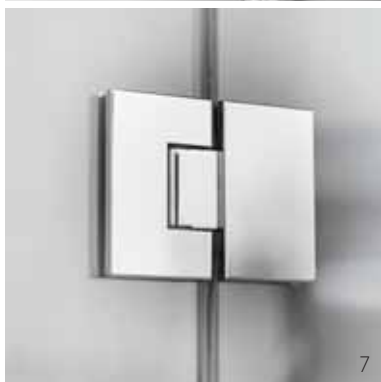

KLAASI TÜÜP:

- 1 Hall (FT2)**
8 mm karastatud turvaklaas
- 2 Kirgas (FT1)**
8 mm karastatud turvaklaas
- 3 Matelux (FT3)**
8 mm siid-matt viimistlusega karastatud turvaklaas (ühepoolse viimistlusega)
- 4 Crystal Vision (FT4)**
8 mm karastatud eksklusiivne karastatud turvaklaas

PROFIILI TÜÜP:

- 5 Klaas/sein ukse eksklusiivhing (PrM)**
- 6** Musta viimistlusega messingist premium hing (H2). Sulgemisnurga reguleerimise võimalusega.
- 7 Klaas/klaas ukse eksklusiivhing**
Kroomitud viimistlusega messingist sulgemisnurga reguleerimisega premium hing (H2)
- 8 Klaas/sein ukse eksklusiivhing**
Kroom viimistlusega messingist premium hing (H2). Sulgemisnurga reguleerimise võimalusega.
- 9 Eksklusiivkäepide**
Musta viimistlusega roostevabast terasest, kahepoolne dušikäepide.
- 10 Sein U-profil (PrG, PrM)**
Läikiv või must topetihenditega alumiinium seinaprofil

CONCEPT SEERIA LISAD

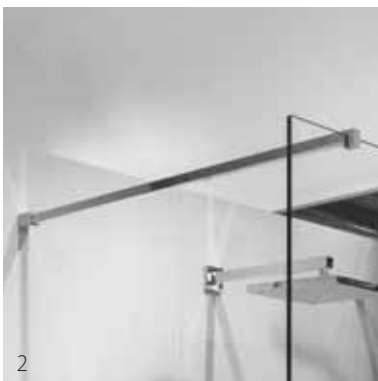

Kirjeldus	Viimistlus	Kood
1 Kaldtugi 8 mm klaasile (reguleeritav nurk)	kroom must	KT KTM
2 Risttugi 8 mm klaasile (toe pikkus kuni 90 cm)	kroom must	RT8L90 RT8L90M
Risttugi 8 mm klaasile (toe pikkus kuni 120 cm)	kroom must	RT8L120 RT8L120M
Risttugi 8 mm klaasile (toe pikkus kuni 160 cm)	kroom must	RT8L160 RT8L160M
3 Pikitugi kahe kinnitusega 8 mm klaasile (toe pikkus kuni 90 cm)	kroom must	VT8L90 VT8L90M
Pikitugi kahe kinnitusega 8 mm klaasile (toe pikkus kuni 120 cm)	kroom must	VT8L120 VT8L120M
Pikitugi kahe kinnitusega 8 mm klaasile (toe pikkus kuni 160 cm)	kroom must	VT8L160 VT8L160M
4 Niši pikitugi, 8 mm klaasile (üks kinnitus) (toe pikkus kuni 90 cm)	kroom must	VT8L90N VT8L90NM
Niši pikitugi, 8 mm klaasile (üks kinnitus) (toe pikkus kuni 120 cm)	kroom must	VT8L120N VT8L120NM
Niši pikitugi, 8 mm klaasile (üks kinnitus) (toe pikkus kuni 160 cm)	kroom must	VT8L160N VT8L160NM
5 Vee piirdeliist pörandale 100 cm (mõõtu lõigatav)	läikiv	LL100
Vee piirdeliist pörandale 200 cm (mõõtu lõigatav)	läikiv	LL200
6 Vee piirdeliistu nurgaliides	kroom	LLCORNER

PROJECT SEERIA

UUS!



DUŠITOOTED



RAAMIMOTIIV R2, UKS(vasak)+SEIN

FRAME FORM DUŠINURK

- Alumiiniumprofiilidega raamitud dušiüks (FRPSS2) ja dušisein (FRFSS1). Kahest dušiükselt või dušiükselt ja dušiseinast saab moodustada dušinurka.
- Dušiüksed/dušiseinad on käelised (vasak ja parem)
- Mõlemaid on võimalik kombineerida Frame Fold dušiüksega
- Dušiüksed/dušiseina raamistusvõimalused:
 - Raamimotiivid: R1, R2 ja R3
- Saadaval standardmõõdus (üksik uks 87 cm: dušinurk välisgabiit mõõtudega 90*90 cm) ja erilaiusega.

Dušiüks (FRPSS2): 200 cm kõrgusega, 6 mm karastatud klaasist (kirkas/hall) alumiiniumprofiilidega raamistatud (must/anodeeritud) dušiüks, raami viimistlusega ukseunupp, ukse magnetihend, uksealune veetihend ja kinnitustarvikud.

Dušisein (FRFSS1): 200 cm kõrgusega, 6 mm karastatud klaasist (kirkas/hall) alumiiniumprofiilidega raamistatud (must/anodeeritud) dušisein, raami viimistlusega risttugi, ukseunupp, ukse magnetihend ja kinnitustarvikud.

SOOVITAVAD DUŠILAHENDUSED:

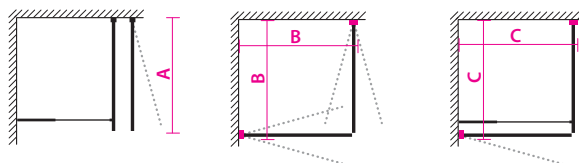

DUŠISEIN / DUŠIÜKS
FRFSS1 / FRPSS2

DUŠIÜKS+DUŠIÜKS
FRPSS2+FRPSS2

DUŠISEIN+DUŠIÜKS
FRFSS1+FRPSS2



RAAMIMOTIIV R2, UKS+UKS

FRAME FORM DUŠIÜKS

Kood*	Toote kirjeldus	Uks/Sein (tihendita) (A) cm	Dušiniurk (2 ust) (B) cm	Dušinurk (uks+sein) (C) cm	Hind (kirkas)	Hind (hall)
FRPSS2L/90/R1/FTx/X	90 cm sirge raamitud (R1) dušiüks, Must (PrM)/Anod. (PrA) profiil (Vasak)	87	90	90	525.-	605.-
FRPSS2R/90/R1/FTx/X	90 cm sirge raamitud (R1) dušiüks, Must (PrM)/Anod. (PrA) profiil (Parem)	87	90	90	525.-	605.-
FRPSS2L/90/R2/FTx/X	90 cm sirge raamitud (R2) dušiüks, Must (PrM)/Anod. (PrA) profiil (Vasak)	87	90	90	595.-	675.-
FRPSS2R/90/R2/FTx/X	90 cm sirge raamitud (R2) dušiüks, Must (PrM)/Anod. (PrA) profiil (Parem)	87	90	90	595.-	675.-
FRPSS2L/90/R3/FTx/X	90 cm sirge raamitud (R3) dušiüks, Must (PrM)/Anod. (PrA) profiil (Vasak)	87	90	90	665.-	745.-
FRPSS2R/90/R3/FTx/X	90 cm sirge raamitud (R3) dušiüks, Must (PrM)/Anod. (PrA) profiil (Parem)	87	90	90	665.-	745.-
FRPSS2L/X/R1/FTx/X	Erilais (70-95 cm) raamitud (R1) dušiüks, Must (PrM)/Anod. (PrA) profiil (Vasak)	x	x	x	675.-	755.-
FRPSS2R/X/R1/FTx/X	Erilais (70-95 cm) raamitud (R1) dušiüks, Must (PrM)/Anod. (PrA) profiil (Parem)	x	x	x	675.-	755.-
FRPSS2L/X/R2/FTx/X	Erilais (70-95 cm) raamitud (R2) dušiüks, Must (PrM)/Anod. (PrA) profiil (Vasak)	x	x	x	745.-	825.-
FRPSS2R/X/R2/FTx/X	Erilais (70-95 cm) raamitud (R2) dušiüks, Must (PrM)/Anod. (PrA) profiil (Parem)	x	x	x	745.-	825.-
FRPSS2L/X/R3/FTx/X	Erilais (70-95 cm) raamitud (R3) dušiüks, Must (PrM)/Anod. (PrA) profiil (Vasak)	x	x	x	815.-	895.-
FRPSS2R/X/R3/FTx/X	Erilais (70-95 cm) raamitud (R3) dušiüks, Must (PrM)/Anod. (PrA) profiil (Parem)	x	x	x	815.-	895.-

FRAME FORM DUŠISEIN

Kood*	Toote kirjeldus	Uks/Sein (tihendita) (2 ust) (A) cm	Dušiniurk (B) cm	Dušinurk (uks+sein) (C) cm	Hind (kirkas)	Hind (hall)
FRFSS1L/90/R1/FTx/X	90 cm sirge raamitud (R1) dušisein, Must (PrM)/Anod. (PrA) profiil (Vasak)	87	90	90	525.-	605.-
FRFSS1R/90/R1/FTx/X	90 cm sirge raamitud (R1) dušisein, Must (PrM)/Anod. (PrA) profiil (Parem)	87	90	90	525.-	605.-
FRFSS1L/90/R2/FTx/X	90 cm sirge raamitud (R2) dušisein, Must (PrM)/Anod. (PrA) profiil (Vasak)	87	90	90	595.-	675.-
FRFSS1R/90/R2/FTx/X	90 cm sirge raamitud (R2) dušisein, Must (PrM)/Anod. (PrA) profiil (Parem)	87	90	90	595.-	675.-
FRFSS1L/90/R3/FTx/X	90 cm sirge raamitud (R3) dušisein, Must (PrM)/Anod. (PrA) profiil (Vasak)	87	90	90	665.-	745.-
FRFSS1R/90/R3/FTx/X	90 cm sirge raamitud (R3) dušisein, Must (PrM)/Anod. (PrA) profiil (Parem)	87	90	90	665.-	745.-
FRFSS1L/X/R1/FTx/X	Erilais (70-95 cm) raamitud (R1) dušisein, Must (PrM)/Anod. (PrA) profiil (Vasak)	x	x	x	675.-	755.-
FRFSS1R/X/R1/FTx/X	Erilais (70-95 cm) raamitud (R1) dušisein, Must (PrM)/Anod. (PrA) profiil (Parem)	x	x	x	675.-	755.-
FRFSS1L/X/R2/FTx/X	Erilais (70-95 cm) raamitud (R2) dušisein, Must (PrM)/Anod. (PrA) profiil (Vasak)	x	x	x	745.-	825.-
FRFSS1R/X/R2/FTx/X	Erilais (70-95 cm) raamitud (R2) dušisein, Must (PrM)/Anod. (PrA) profiil (Parem)	x	x	x	745.-	825.-
FRFSS1L/X/R3/FTx/X	Erilais (70-95 cm) raamitud (R3) dušisein, Must (PrM)/Anod. (PrA) profiil (Vasak)	x	x	x	815.-	895.-
FRFSS1R/X/R3/FTx/X	Erilais (70-95 cm) raamitud (R3) dušisein, Must (PrM)/Anod. (PrA) profiil (Parem)	x	x	x	815.-	895.-

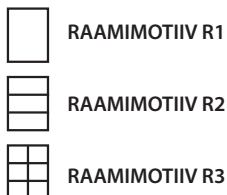

UUS!



RAAMIMOTIIV R2, UKS+UKS

FRAME FOLD DUŠINURK

- Alumiiniumprofiilidega raamitud voltiv dušiüks (FRPSV2); kahest voltivast dušiuksast saab moodustada dušinurga
- Dušiuksed on käelised (vasak ja parem)
- Saab kombineerida Frame Fold dušiseinaga või Frame Fold dušiuksesega
- Dušiuksse raamistusvõimalused:
 - Raamimotiivid: R1 ja R2
- Saadaval standardmõõdus (üksik uks 87 cm: dušinurk välisgabiariit mõõtudega 90*90 cm) ja erilaiusega.

Dušiüks (FRPSV2): 200 cm kõrgusega, 6 mm karastatud klaasist (kirkas/hall) alumiiniumprofiilidega raamistatud (Must/Anodeeritud) voltiv dušiüks, raami viimistlusega uksehinged, ukseuupp, ukse magnetihend, veetihend ja kinnitustarvikud.

SOOVITAVAD DUŠILAHENDUSED:

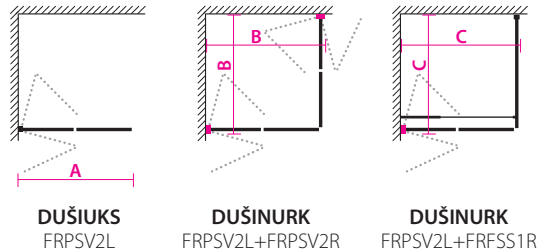

RAAMIMOTIIV R2, UKS(vasak)+SEIN

FRAME FOLD DUŠIUKS

Kood*	Toote kirjeldus	Uks (tihendita) (2 ust) (A) cm	Dušiniurk (uks+sein) (B) cm	Dušinurk (uks+sein) (C) cm	Hind (kirkas)	Hind (hall)
FRPSV2L/90/R1/FTx/X	90 cm sirge raamitud (R1) voldik-dušiüks, Must (PrM)/Anod. (PrA) profiil (Vasak)	87	90	90	725.-	805.-
FRPSV2R/90/R1/FTx/X	90 cm sirge raamitud (R1) voldik-dušiüks, Must (PrM)/Anod. (PrA) profiil (Parem)	87	90	90	725.-	805.-
FRPSV2L/90/R2/FTx/X	90 cm sirge raamitud (R2) voldik-dušiüks, Must (PrM)/Anod. (PrA) profiil (Vasak)	87	90	90	775.-	855.-
FRPSV2R/90/R2/FTx/X	90 cm sirge raamitud (R2) voldik-dušiüks, Must (PrM)/Anod. (PrA) profiil (Parem)	87	90	90	775.-	855.-
FRPSV2L/X/R1/FTx/X	Erilais (70-95 cm) raamitud (R1) v-dušiüks, Must (PrM)/Anod. (PrA) prof. (Vasak)	x	x	x	880.-	960.-
FRPSV2R/X/R1/FTx/X	Erilais (70-95 cm) raamitud (R1) v-dušiüks, Must (PrM)/Anod. (PrA) prof. (Parem)	x	x	x	880.-	960.-
FRPSV2L/X/R2/FTx/X	Erilais (70-95 cm) raamitud (R1) v-dušiüks, Must (PrM)/Anod. (PrA) prof. (Vasak)	x	x	x	930.-	1010.-
FRPSV2R/X/R2/FTx/X	Erilais (70-95 cm) raamitud (R1) v-dušiüks, Must (PrM)/Anod. (PrA) prof. (Parem)	x	x	x	930.-	1010.-

FRAME FORM DUŠISEIN (kombineeritav FRAME FOLD dušiuksesega)

Kood*	Toote kirjeldus	Uks/Sein (tihendita) (2 ust) (A) cm	Dušiniurk (B) cm	Dušinurk (uks+sein) (C) cm	Hind (kirkas)	Hind (hall)
FRFSS1L/90/R1/FTx/X	90 cm sirge raamitud (R1) dušisein, Must (PrM)/Anod. (PrA) profiil (Vasak)	87	90	90	525.-	605.-
FRFSS1R/90/R1/FTx/X	90 cm sirge raamitud (R1) dušisein, Must (PrM)/Anod. (PrA) profiil (Parem)	87	90	90	525.-	605.-
FRFSS1L/90/R2/FTx/X	90 cm sirge raamitud (R2) dušisein, Must (PrM)/Anod. (PrA) profiil (Vasak)	87	90	90	595.-	675.-
FRFSS1R/90/R2/FTx/X	90 cm sirge raamitud (R2) dušisein, Must (PrM)/Anod. (PrA) profiil (Parem)	87	90	90	595.-	675.-
FRFSS1L/X/R1/FTx/X	Erilais (70-95 cm) raamitud (R1) dušisein, Must (PrM)/Anod. (PrA) profiil (Vasak)	x	x	x	675.-	755.-
FRFSS1R/X/R1/FTx/X	Erilais (70-95 cm) raamitud (R1) dušisein, Must (PrM)/Anod. (PrA) profiil (Parem)	x	x	x	675.-	755.-
FRFSS1L/X/R2/FTx/X	Erilais (70-95 cm) raamitud (R2) dušisein, Must (PrM)/Anod. (PrA) profiil (Vasak)	x	x	x	745.-	825.-
FRFSS1R/X/R2/FTx/X	Erilais (70-95 cm) raamitud (R2) dušisein, Must (PrM)/Anod. (PrA) profiil (Parem)	x	x	x	745.-	825.-

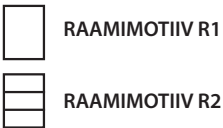



(PSS1N+FSS1N)

FORM

- Dušinurk, mis koosneb dušiuksest (PSS1N) ja fikseeritud seinast (FSS1N).
- Fikseeritud sein kinnitub põrandale U-profiliga, seina jäikuse tagab seinaprofil ja risttugi.
- Saadaval nii standardmõõtudega, kui ka erimõodus laiusega.
- Tooterida sisaldab erimõodus laiusega nišjust: Form Solo ja Form Duo.

DUŠINURK KOOSNEB:

Dušiuks (PSS1): 200 cm kõrgusega, 6 mm karastatud klaas (kirkas/hall), alumiiniumprofiilid (anodeeritud/valge/must), käepide, ukse magnetihend, alumine veetihend, kinnitustarvikud

Fikseeritud sein (FSS1): 200 cm kõrgusega (risttoe paigalduskõrgus 203 cm) 6 mm karastatud klaas (kirkas/hall), alumiiniumprofiilid (anodeeritud/valge/must), ülemine klaasi risttugi, ukse magnetihend, kinnitustarvikud.

SOOVITAVAD DUŠILAHENDUSED:

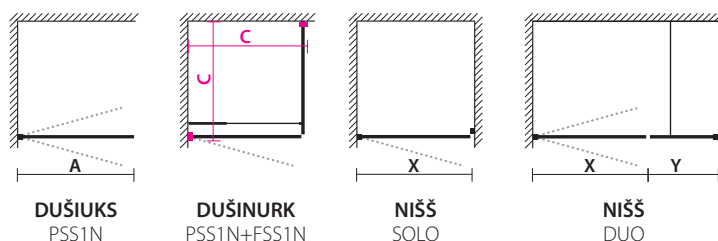

PS. MÕÖT=VÄLISGABARIIT



FORM NIŠŠ SOLO (XNS)



FORM NIŠŠ DUO (XND)

Kood*	Toote kirjeldus	Toote mõõt (tihendita)	Toote mõõt C (nurk)	Hind FT1 (kirkas)	Hind FT2 (hall)
PSS1N/80/FTx/PrA	80 cm sirge pendeluks, anodeeritud profiil	78 cm	80 cm	320.-	395.-
PSS1N/80/FTx/xxx	80 cm sirge pendeluks, värv: MUST (PrM); VALGE (PrV)	78 cm	80 cm	355.-	430.-
PSS1N/90/FTx/PrA	90 cm sirge pendeluks, anodeeritud profiil	88 cm	90 cm	330.-	415.-
PSS1N/90/FTx/xxx	90 cm sirge pendeluks, värv: MUST (PrM); VALGE (PrV)	88 cm	90 cm	365.-	450.-
PSS1N/X/FTx/PrA	ERILAIUSEGA (70-100 cm) pendeluks, anod. profiil	X cm	X cm	440.-	525.-
PSS1N/X/FTx/xxx	ERILAIUSEGA (70-100 cm), värv: MUST (PrM); VALGE (PrV)	X cm	X cm	480.-	565.-
FSS1N/80/FTx/PrA	80 cm fikseeritud sein, anodeeritud profiil	77 cm	80 cm	300.-	405.-
FSS1N/80/FTx/xxx	80 cm fikseeritud sein, värv: MUST (PrM); VALGE (PrV)	77 cm	80 cm	335.-	410.-
FSS1N/90/FTx/PrA	90 cm fikseeritud sein, anodeeritud profiil	87 cm	90 cm	310.-	395.-
FSS1N/90/FTx/xxx	90 cm fikseeritud sein, värv: MUST (PrM); VALGE (PrV)	87 cm	90 cm	345.-	430.-
FSS1N/X/FTx/PrA	ERILAIUSEGA (40-69 cm) fikseeritud sein, anod. profiil**	X cm	X cm	405.-	465.-
FSS1N/X/FTx/xxx	ERILAIUSEGA (40-69 cm), värv: MUST (PrM); VALGE (PrV)	X cm	X cm	440.-	500.-
FSS1N/X/FTx/PrA	ERILAIUSEGA (70-100 cm) fikseeritud sein, anod. profiil**	X cm	X cm	425.-	505.-
FSS1N/X/FTx/xxx	ERILAIUSEGA (70-100 cm), värv: MUST (PrM); VALGE (PrV)	X cm	X cm	460.-	540.-

NIŠITOODE: SOLO (nišile 60-100cm), DUO (nišile 100-180cm)

Kood	Toote kirjeldus	Ava mõõt	Hind FT1	Hind FT2
PSS1N/XNS/FT1/PrA	Erilausega uks koos magnet vastandprofiiliga	X (60-100cm)	520.-	605.-
PSS1N/XNS/FT1/PrV/PrM	Erilausega uks koos magnet vastandprofiiliga	X (60-100cm)	560.-	645.-
PSS1N/XND/FT1/PrA+ FSS1N/XND/FT1/PrA	Erilausega uks+sein mag. vastandprofiiliga, risttugi	X (100-180cm)	940.-	1110.-
PSS1N/XND/FT1/PrV/PrM+ FSS1N/XND/FT1/PrV/PrM	Erilausega uks+sein mag. vastandprofiiliga, risttugi	X (100-180cm)	1020.-	1190.-

Muutuv parameeter koodis: FTx - klaasi tüüp; X - toote laius, mm

PrX - alumiiniumprofiilide viimistlus

PS. Antud risttuge on võimalik kasutada ka vajadusel kaldtoena ja tema pikkust lõigata lühemaks.

LL100 Alumiiniumist veepiirdeprofiil dušiukse alla, kõrgus 10 mm, läikiv viimistlus 30.- eur/m



(PSV3L+FSS1N)

FORM PLUS

- Dušinurk koosneb: uks+sein (PSV3R/PSV3L) ja fikseeritud sein (FSS1N)
- Fikseeritud sein kinnitub pörandale U-profiliga, jäikuse tagab seinaprofiil ja pikitugi.
- Saadaval nii standardmõõtudega, kui ka erimõõdus laiussega.
- Dušiüksed on käelised (vasak/parem)

DUŠINURK KOOSNEB:

Sein+uks (PSV3): 200 cm kõrgusega, 6 mm karastatud klaas (kirkas/hall), alumiiniumprofiilid (anodeeritud/must), pikitugi kuni 100 cm, käepide, ukse magnetihend, alumine veetihend, kinnitustarvikud

Fikseeritud sein (FSS1N): 200 cm kõrgusega 6 mm karastatud klaas (kirkas/hall), alumiiniumprofiilid (anodeeritud/must), ukse magnetihend, kinnitustarvikud. Ei sisalda kinnitustuge.

SOOVITAVAD DUŠILAHENDUSED:

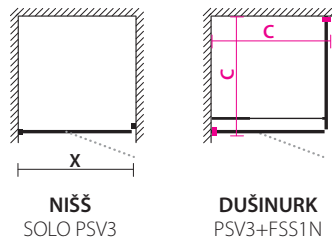

PSV3L (vasak)

PS. MÕÕT=VÄLISGABARIIT

Kood*	Toote kirjeldus	Toote mõõt A (sein)	Toote mõõt C (nurk)	Hind FT1 (kirkas)	Hind FT2 (hall)
PSV3R/VT6L90A/90/FTx/PrA	90 (35+55) cm sein+uks, anodeeritud profiil, (parem)	90 cm	90 cm	610.-	695.-
PSV3L/VT6L90A/90/FTx/PrA	90 (35+55) cm sein+uks, anodeeritud profiil, (vasak)	90 cm	90 cm	610.-	695.-
PSV3R/VT6L90M/90/FTx/PrM	90 (35+55) cm sein+uks, värv: MUST, (parem)	90 cm	90 cm	670.-	755.-
PSV3L/VT6L90M/90/FTx/PrM	90 (35+55) cm sein+uks, värv: MUST, (vasak)	90 cm	90 cm	670.-	755.-
PSV3R/VT6L100A/X/FTx/PrA	ERILAIUSEGA (70-95 cm) sein+uks, anod. profiil, (parem)	X cm	X cm	720.-	805.-
PSV3L/VT6L100A/X/FTx/PrA	ERILAIUSEGA (70-95 cm) sein+uks, anod. profiil, (vasak)	X cm	X cm	720.-	805.-
PSV3R/VT6L100M/X/FTx/PrM	ERILAIUSEGA (70-100 cm), värv: MUST, (parem)	X cm	X cm	780.-	865.-
PSV3L/VT6L100M/X/FTx/PrM	ERILAIUSEGA (70-100 cm), värv: MUST, (vasak)	X cm	X cm	780.-	865.-
FSS1N/90/FTx/PrA	90 cm fikseeritud sein, anodeeritud profiil	90 cm	90 cm	235.-	300.-
FSS1N/90/FTx/PrM	90 cm fikseeritud sein, värv: MUST (PrM)	90 cm	90 cm	260.-	335.-
FSS1N/X/FTx/PrA	ERILAIUSEGA (40-69 cm) fikseeritud sein, anod. profiil**	X cm	X cm	310.-	370.-
FSS1N/X/FTx/PrM	ERILAIUSEGA (40-69 cm), värv: MUST (PrM)	X cm	X cm	345.-	405.-
FSS1N/X/FTx/PrA	ERILAIUSEGA (70-100 cm) fikseeritud sein, anod. profiil**	X cm	X cm	345.-	430.-
FSS1N/X/FTx/PrM	ERILAIUSEGA (70-100 cm), värv: MUST (PrM)	X cm	X cm	385.-	470.-

NIŠITOODE: SOLO (nišile 60-120 cm)

Kood	Toote kirjeldus	Ava mõõt	Hind FT1	Hind FT2
PSV3L/VT6L120N/XNS/FTX/PrA	Erlaiusega uks+sein mag. vastandprofiiliga (anod.), pikitugi 120cm	X (60-120cm)	800.-	885.-
PSV3R/VT6L120N/XNS/FTX/PrA	Erlaiusega uks+sein mag. vastandprofiiliga (anod.), pikitugi 120cm	X (60-120cm)	800.-	885.-
PSV3L/VT6L120NM/XNS/FTX/PrM	Erlaiusega uks+sein mag. vastandprofiiliga (must), pikitugi 120cm	X (60-120cm)	860.-	945.-
PSV3R/VT6L120NM/XNS/FTX/PrM	Erlaiusega uks+sein mag. vastandprofiiliga (must), pikitugi 120cm	X (60-120cm)	860.-	945.-

Muutuv parameeter koodis: FTx - klaasi tüüp; X - toote laius

LL100 Alumiiniumist veepiirdeprofiil dušiukse alla, kõrgus 10 mm, läikiv viimistlus 30.- eur/m

** Nišiasetuse korral mõõta avaus kolmest kohast (alt, keskelt, ülevalt)

*** Nišiasetuse korral veenduda, et toote paigaldustolerants ± 5 mm on piisav



(PSS2N+PSS2N)

MODE

- Universaalne 200 cm kõrgune kahe pendeluksega (PSS2N) dušinurk.
- Dušinurk eeldab kahe ukse valimist. Kokku saab kombineerida eri moodus ukse.
- Mode dušiuks on kombineeritav Fold dušiukssega.
- Saadaval nii standard- kui ka erilaiusega.

TOODE KOOSNEB:

200 cm pendeluks, 6 mm karastatud sirge klaas (kirkas/hall), alumiiniumprofiil (anodeeritud/valge/must), käepide, ukse magnetihend, veetihend, kinnitustarvikud

SOOVITATAVAD DUŠILAHENDUSED:

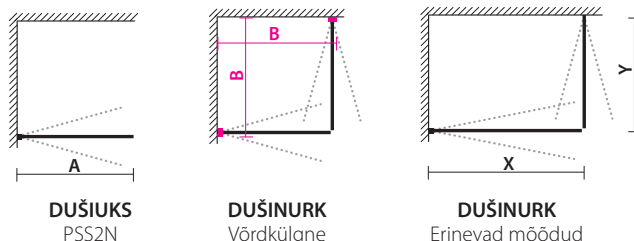

HINNAD JA TEHNILINE INFO:

PS. MÕÖT=VÄLISGABARIIT

Kood*	Toote kirjeldus	Toote mõõt A (uks)	Gabariit B (nurk)	Hind FT1 (kirkas)	Hind FT2 (hall)
PSS2N/70/FTx/PrA	70 cm sirge pendeluks MODE, anodeeritud profiil	68 cm	70 cm	310.-	375.-
PSS2N/70/FTx/xxx	70 cm sirge pendeluks, värv: MUST (PrM); VALGE (PrV)	68 cm	70 cm	345.-	410.-
PSS2N/80/FTx/PrA	80 cm sirge pendeluks MODE, anodeeritud profiil	78 cm	80 cm	320.-	395.-
PSS2N/80/FTx/xxx	80 cm sirge pendeluks, värv: MUST (PrM); VALGE (PrV)	78 cm	80 cm	355.-	430.-
PSS2N/90/FTx/PrA	90 cm sirge pendeluks MODE, anodeeritud profiil	88 cm	90 cm	330.-	415.-
PSS2N/90/FTx/xxx	90 cm sirge pendeluks, värv: MUST (PrM); VALGE (PrV)	88 cm	90 cm	365.-	450.-
PSS2N/X/FTx/PrA	ERILAIUSEGA (60-100 cm) sirge pendeluks MODE, anod. profiil**	X cm	X cm	440.-	525.-
PSS2N/X/FTx/xxx	ERILAIUSEGA (60-100 cm), värv: MUST (PrM); VALGE (PrV)	X cm	X cm	480.-	565.-

* Muutuv parameeter koodis: FTx - klaasi tüüp; X - toote laius



(PSS3N)

SOLA

- Sirge klaasiga 200 cm kõrgune pendeluks (PSS3N)
- Ilma käepideme ja ukse magnet tihendita pendeluks.
- Saadaval nii standard- kui ka erilaiusega.

TOODE KOOSNEB:

200 cm pendeluks, 6 mm karastatud sirge klaas (kirkas/hall), alumiiniumprofiilid (anodeeritud/valge/must), veetihend, kinnitustarvikud.

PAIGUTUS

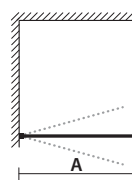

DUŠIUKS
PSS3N

HINNAD JA TEHNILINE INFO:

PS. MÕÖT=VÄLISGABARIIT

Kood*	Toote kirjeldus	Mõõt A (uks)	Hind FT1 (kirkas)	Hind FT2 (hall)
PSS3N/70/FTx/PrA	70 cm sirge pendeluks SOLA, anodeeritud profiil	68 cm	280.-	340.-
PSS3N/70/FTx/xxx	70 cm sirge pendeluks SOLA, värv: MUST (PrM); VALGE (PrV)	68 cm	320.-	380.-
PSS3N/80/FTx/PrA	80 cm sirge pendeluks SOLA, anodeeritud profiil	78 cm	290.-	360.-
PSS3N/80/FTx/xxx	80 cm sirge pendeluks SOLA, värv: MUST (PrM); VALGE (PrV)	78 cm	330.-	400.-
PSS3N/90/FTx/PrA	90 cm sirge pendeluks SOLA, anodeeritud profiil	88 cm	300.-	385.-
PSS3N/90/FTx/xxx	90 cm sirge pendeluks SOLA, värv: MUST (PrM); VALGE (PrV)	88 cm	340.-	425.-
PSS3N/X/FTx/PrA	ERILAIUSEGA (60-100 cm) sirge pendeluks SOLA, anodeeritud profiil	X cm	420.-	480.-
PSS3N/X/FTx/xxx	ERILAIUSEGA (60-100 cm), värv: MUST (PrM); VALGE (PrV)	X cm	460.-	520.-

* Muutuv parameeter koodis: FTx - klaasi tüüp; X - toote laius



PSV2LN(vasak)+PSV2RN(parem)

FOLD

- 200 cm kõrgune voldik-pendeluks (PSV2N) erinevate paigaldusvõimalustega - uksena, dušinurgaks või nišši uksena.
- Dušinurk eeldab kahe uksa valimist - kokku saab kombineerida eri mõõdus uksi.
- Dušiüks on kombineeritav Mode ja Form dušiuste ja -seinaga.
- Saadaval nii standard- kui ka erilaiusega.
- Dušinurga uksed on käelised (vasak/parem).

TOODE KOOSNEB:

200 cm voldikhingedega pendeluks (vasak/parem), 6 mm karastatud klaas (kirkas/hall), alumiiniumprofiilid (anodeeritud/must), käepide, ukses magnetihend, alumine veetihend, kinnitustarvikud

KÄELINE TOODE!

SOOVITATAVAD DUŠILAHENDUSED:

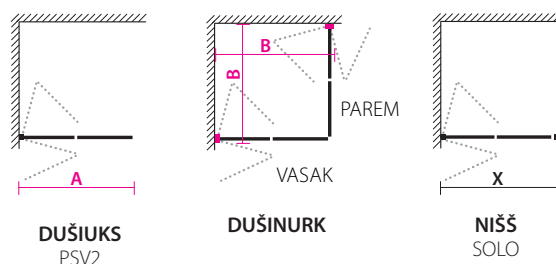

HINNAD JA TEHNILINE INFO:

PS. MÕÖT=VÄLISGABARIIT

Kood*	Toote kirjeldus	Toote mõõt A (uks)	Toote mõõt B (nurk)	Hind FT1 (kirkas)	Hind FT2 (hall)
PSV2LN/70/FTx/PrA	70 cm voldik-pendeluks FOLD, anodeeritud profiil (vasak)	68 cm	70 cm	460.-	520.-
PSV2RN/70/FTx/PrA	70 cm voldik-pendeluks FOLD, anodeeritud profiil (parem)	68 cm	70 cm	460.-	520.-
PSV2LN/70/FTx/PrM	70 cm voldik-pendeluks FOLD, värvitud profiil, must (vasak)	68 cm	70 cm	515.-	575.-
PSV2RN/70/FTx/PrM	70 cm voldik-pendeluks FOLD, värvitud profiil, must (parem)	68 cm	70 cm	515.-	575.-
PSV2LN/80/FTx/PrA	80 cm voldik-pendeluks FOLD, anodeeritud profiil (vasak)	78 cm	80 cm	490.-	560.-
PSV2RN/80/FTx/PrA	80 cm voldik-pendeluks FOLD, anodeeritud profiil (parem)	78 cm	80 cm	490.-	560.-
PSV2LN/80/FTx/PrM	80 cm voldik-pendeluks FOLD, värvitud profiil, must (vasak)	78 cm	80 cm	540.-	610.-
PSV2RN/80/FTx/PrM	80 cm voldik-pendeluks FOLD, värvitud profiil, must (parem)	78 cm	80 cm	540.-	610.-
PSV2LN/90/FTx/PrA	90 cm voldik-pendeluks FOLD, anodeeritud profiil (vasak)	88 cm	90 cm	500.-	580.-
PSV2RN/90/FTx/PrA	90 cm voldik-pendeluks FOLD, anodeeritud profiil (parem)	88 cm	90 cm	500.-	580.-
PSV2LN/90/FTx/PrM	90 cm voldik-pendeluks FOLD, värvitud profiil, must (vasak)	88 cm	90 cm	550.-	630.-
PSV2RN/90/FTx/PrM	90 cm voldik-pendeluks FOLD, värvitud profiil, must (parem)	88 cm	90 cm	550.-	630.-
PSV2LN/X/FTx/PrA	ERILAIUSEGA (60-100 cm) voldik-pendeluks FOLD, anod. profiil (vasak)**	X cm	X cm	610.-	690.-
PSV2RN/X/FTx/PrA	ERILAIUSEGA (60-100 cm) voldik-pendeluks FOLD, anod. profiil (parem)**	X cm	X cm	610.-	690.-
PSV2LN/X/FTx/PrM	ERILAIUSEGA (60-100 cm) voldik-pendeluks FOLD, värv. profiil, must (vasak)**	X cm	X cm	660.-	740.-
PSV2RN/X/FTx/PrM	ERILAIUSEGA (60-100 cm) voldik-pendeluks FOLD, värv. profiil, must (parem)**	X cm	X cm	660.-	740.-

NIŠI TOODE: FOLD SOLO

Kood	Toote kirjeldus	Ava mõõt***	Hind FT1	Hind FT2
PSV2LN/XNS/FTx/PrA	Erilaiusega nišiüks (vasak) koos magnet vastandprofiiliga, anodeeritud alum. profiil	X (60-100cm)	690.-	770.-
PSV2RN/XNS/FTx/PrA	Erilaiusega nišiüks (parem) koos magnet vastandprofiiliga, anodeeritud alum. profiil	X (60-100cm)	690.-	770.-
PSV2LN/XNS/FTx/PrM	Erilaiusega nišiüks (vasak) koos magnet vastandprofiiliga, must profiil	X (60-100cm)	740.-	820.-
PSV2RN/XNS/FTx/PrM	Erilaiusega nišiüks (parem) koos magnet vastandprofiiliga, must profiil	X (60-100cm)	740.-	820.-

* Muutuv parameeter koodis: FTx - klaasi tüüp; X - toote laius

** Niššiasetuse korral mõõta avaus kolmest kohast (alt, keskelt, ülevalt)

*** Niššiasetuse korral veenduda, et toote paigaldustolerants ± 5 mm on piisav



PSV3L(vasak)+PSV3R(parem)

FOLD PLUS

- 200 cm kõrgune voldik-pendeluks kaldtoega (PSV3) erinevate paigaldusvõimalustega - uksega, dušinurgaks või nišši uksega.
- Dušinurk eeldab kahe ukse valimist - kokku saab kombineerida erimöödus ukse.
- Dušiüks on kombineeritav Mode ja Form dušiuste ja -seinaga.
- Saadaval nii standard- kui ka erilaiusega.
- Dušinurga ukсед on käelised (vasak/parem).

TOODE KOOSNEB:

200 cm voldikhingedega pendeluks (vasak/parem), 6 mm karastatud klaas (kirkas/hall), alumiiniumprofiilid (anodeeritud/must), kaldtugi, käepide, ukse magnetihend, alumine veetihend, kinnitustarvikud

KÄELINE TOODE!

SOOVITATAVAD DUŠILAHENDUSED:

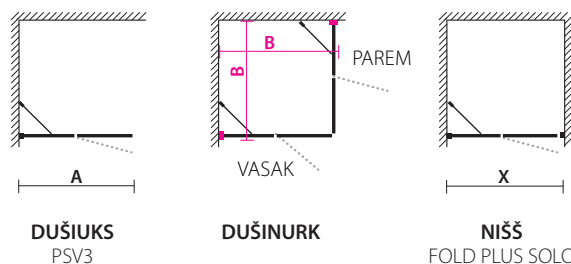

DUŠIUKS
PSV3

DUŠINURK

NIŠŠ
FOLD PLUS SOLO

HINNAD JA TEHNILINE INFO:

PS. MÖÖT=VÄLISGABARIIT

Kood*	Toote kirjeldus	Toote mõõt A (uks)	Toote mõõt B (nurk)	Hind FT1 (kirkas)	Hind FT2 (hall)
PSV3L/KTA/90/FTx/PrA	90 (50+40) cm voldik-pendeluks FOLD PLUS, anodeeritud profiil (vasak)	90 cm	90 cm	570.-	650.-
PSV3R/KTA/90/FTx/PrA	90 (50+40) cm voldik-pendeluks FOLD PLUS, anodeeritud profiil (parem)	90 cm	90 cm	570.-	650.-
PSV3L/KTM/90/FTx/PrM	90 (50+40) cm voldik-pendeluks FOLD PLUS, värvitud profiil, must (vasak)	90 cm	90 cm	620.-	700.-
PSV3R/KTM/90/FTx/PrM	90 (50+40) cm voldik-pendeluks FOLD PLUS, värvitud profiil, must (parem)	90 cm	90 cm	620.-	700.-
PSV3L/KTA/X/FTx/PrA	ERILAIUSEGA (60-100 cm) voldik-pendeluks FOLD PLUS, anod. profiil (vasak)	X cm	X cm	680.-	760.-
PSV3R/KTA/X/FTx/PrA	ERILAIUSEGA (60-100 cm) voldik-pendeluks FOLD PLUS, anod. profiil (parem)	X cm	X cm	680.-	760.-
PSV3L/KTM/X/FTx/PrM	ERILAIUSEGA (60-100 cm) voldik-pendeluks FOLD PLUS, värv. profiil, must (vasak)	X cm	X cm	730.-	810.-
PSV3R/KTM/X/FTx/PrM	ERILAIUSEGA (60-100 cm) voldik-pendeluks FOLD PLUS, värv. profiil, must (parem)	X cm	X cm	730.-	810.-

NIŠI TOODE: FOLD PLUS SOLO

Kood	Toote kirjeldus	Ava mõõt***	Hind FT1	Hind FT2
PSV3L/KTA/XNS/FTx/PrA	Erilaise nišiüks (vasak) koos magnet vastandprofiiliga, anodeeritud alum. profiil	X (60-120cm)	760.-	840.-
PSV3R/KTA/XNS/FTx/PrA	Erilaise nišiüks (parem) koos magnet vastandprofiiliga, anodeeritud alum. profiil	X (60-120cm)	760.-	840.-
PSV3L/KTM/XNS/FTx/PrM	Erilaise nišiüks (vasak) koos magnet vastandprofiiliga, must profiil	X (60-120cm)	830.-	910.-
PSV3R/KTM/XNS/FTx/PrM	Erilaise nišiüks (parem) koos magnet vastandprofiiliga, must profiil	X (60-120cm)	830.-	910.-

* Muutuv parameeter koodis: FTx - klaasi tüüp; X - toote laius

** Niššiasetuse korral mõõta ava kolmest kohast (alt, keskelt, ülevalt)

*** Niššiasetuse korral veenduda, et toote paigaldustolerants ±5 mm on piisav



(PNK2)

ARC

- Kumerate 190 cm kõrguste pendelustega dušinurk (PNK2).

TOODE KOOSNEB:

190 cm kõrgusega pendelustega dušinurk. 6 mm karastatud kumerad klaasid (kirkas/hall), alumiiniumprofiilid (anodeeritud/valge/must), käepide (2x), ukse magnetihend (2x), alumine veetihend (2x), kinnitustarvikud

PAIGUTUS

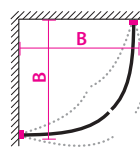

DUŠINURK
PNK2

HINNAD JA TEHNILINE INFO:

PS. MÕÖT=VÄLISGABARIIT

Kood*	Toote kirjeldus (nurk)	Mõõt B	Hind FT1 (kirkas)	Hind FT2 (hall)
PNK2/80/FTx/PrA	80x80 cm kumer dušinurk ARC, anodeeritud profiil	80 cm	630.-	770.-
PNK2/80/FTx/xxx	80x80 cm kumer dušinurk ARC, värv: MUST (PrM); VALGE (PrV)	80 cm	710.-	850.-
PNK2/90/FTx/PrA	90x90 cm kumer dušinurk ARC, anodeeritud profiil	90 cm	655.-	815.-
PNK2/90/FTx/xxx	90x90 cm kumer dušinurk ARC, värv: MUST (PrM); VALGE (PrV)	90 cm	735.-	895.-

* Muutuv parameeter koodis: FTx - klaasi tüüp



(PSK3)

AXIS

- Kumera klaasiga 190 cm kõrgune üksik pendeluks (PSK3).
- Ilma käepideme ja ukse magnetihendita pendeluks.
- Toodet saab paigaldada ka vastandkälisena.

TOODE KOOSNEB:

190 cm pendeluks, 6 mm karastatud kumer klaas (kirkas/hall), alumiiniumprofiilid (anodeeritud/valge/must), alumine veetihend, kinnitustarvikud

PAIGUTUS

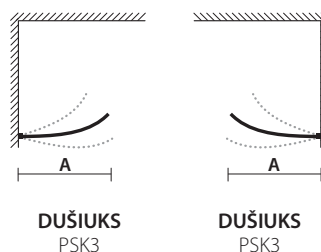

HINNAD JA TEHNILINE INFO:

PS. MÕÖT=VÄLISGABARIIT

Kood*	Toote kirjeldus	Mõõt A (uks)	Hind FT1 (kirkas)	Hind FT2 (hall)
PSK3/63/FTx/PrA	63 cm kumer pendeluks AXIS, anodeeritud profiil	63 cm	295.-	355.-
PSK3/63/FTx/xxx	63 cm kumer pendeluks AXIS, värv: MUST (PrM); VALGE (PrV)	63 cm	335.-	395.-
PSK3/73/FTx/PrA	73 cm kumer pendeluks AXIS, anodeeritud profiil	73 cm	315.-	385.-
PSK3/73/FTx/xxx	73 cm kumer pendeluks AXIS, värv: MUST (PrM); VALGE (PrV)	73 cm	355.-	425.-

* Muutuv parameeter koodis: FTx - klaasi tüüp



DUŠISEIN RISTTOEGA

LINE

- Fikseeritud dušisein (6 mm või 8 mm klaas) eraldamaks dušiala ja/või kaitsmaks vannitoa mööblit.
- Standard kõrgusega dušisein: klaasi kõrgus 200 cm (risttugi lisab 2cm kõrgust).
- Paigaldatav pörandale kõrguse erinevusega kuni 13 mm.

TOODE KOOSNEB:

LINE: 200 cm dušisein, 6 mm või 8 mm karastatud sirge klaas (kirkas/hall), seinaprofil ja pörandaprofil (anodeeritud/läikiv/must), kinnitustarvikud. Lisaks on vajalik tellida ülemine risttugi või kaldtugi.

LINE-X: 200 cm kõrgusega dušisein, erimõõdus laiused, 6 mm või 8 mm karastatud klaas (kirkas/hall), seinaprofil, pörandaprofil (anodeeritud/läikiv/must) ja kinnitustarvikud. Lisaks on vajalik tellida ülemine risttugi, kaldtugi või laetugi.

PAIGUTUS

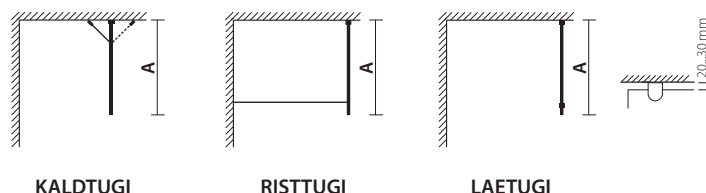

KALDTUGI

RISTTUGI

LAETUGI



DUŠISEIN KALDTOEGA

HINNAD JA TEHNILINE INFO:

Kood*	Toote kirjeldus (sein)	Mõõt A	Hind FT1 (kirkas)	Hind FT2 (hall)
LINE				
FSS5/70/FTx/PrA	70 cm fikseeritud dušisein LINE ilma klaasi toeta (6 mm)	70 cm	205.-	265.-
FSS4/70/FTx/PrA	70 cm fikseeritud dušisein LINE ilma klaasi toeta (8 mm)	70 cm	235.-	295.-
FSS5/80/FTx/PrA	80 cm fikseeritud dušisein LINE ilma klaasi toeta (6 mm)	80 cm	210.-	280.-
FSS4/80/FTx/PrA	80 cm fikseeritud dušisein LINE ilma klaasi toeta (8 mm)	80 cm	250.-	320.-
FSS5/90/FTx/PrA	90 cm fikseeritud dušisein LINE ilma klaasi toeta (6 mm)	90 cm	215.-	295.-
FSS4/90/FTx/PrA	90 cm fikseeritud dušisein LINE ilma klaasi toeta (8 mm)	90 cm	265.-	345.-
LINE-X				
FSS5/X/FTx/PrA	ERILAIUSEGA (30-64 cm) fikseeritud dušisein LINE-X ilma klaasi toeta (6 mm)	X cm	300.-	360.-
FSS5/X/FTx/PrA	ERILAIUSEGA (65-100 cm) fikseeritud dušisein LINE-X ilma klaasi toeta (6 mm)	X cm	335.-	425.-
FSS4/X/FTx/PrA	ERILAIUSEGA (30-64 cm) fikseeritud dušisein LINE-X ilma klaasi toeta (8 mm)	X cm	330.-	400.-
FSS4/X/FTx/PrA	ERILAIUSEGA (65-120 cm) fikseeritud dušisein LINE-X ilma klaasi toeta (8 mm)	X cm	435.-	535.-

LISAVARUSTUS:

Seinaprofilid

PrA anodeeritud seinaprofilide asendamine läikivate (PrG), mustade (PrM) profillidega (6 mm klaas)	40.-
PrA anodeeritud seinaprofilide asendamine läikivate (PrG), mustade (PrM) profillidega (8 mm klaas)	40.-

Klaasi toed

RTL100A/M	Mõõtu lõigatav risttugi, pikkus kuni 100 cm, anodeeritud (A) / must (M)	85.-
KTL100A/M	Universaalne mõõtu lõigatav kald/risttugi, pikkus kuni 100 cm, anodeeritud (A) / must (M)	100.-
KTL120A/M	Universaalne mõõtu lõigatav kald/risttugi, pikkus kuni 120 cm, anodeeritud (A) / must (M)	115.-
RT	Teleskoop risttugi 6-8 mm klaasile (toe pikkus 80-100 cm), harjatud roostevaba teras	80.-
KT	Seina kaldtugi KT 6-8 mm klaasile, kroon	55.-
KTM	Seina kaldtugi 6-8 mm klaasile, must matt	80.-
KTA	Seina kaldtugi 6-8 mm klaasile, anodeeritud	80.-
LT6	Laetugi LT 6 mm klaasile, harjatud roostevaba teras/must matt	50.-
LT8	Laetugi LT 8 mm klaasile, harjatud roostevaba teras/must matt	50.-

Lühendid: TOOTE TÜÜP: PSS-Pendel sein sirge; FSS-Fikseeritud sein sirge; PSV-Pendelsein voldik; PNK-Pendel nurk kumer; PSK-Pendel sein kumer. ÜLAKINNITI TÜÜP: KT-Kaldtugi; RT-Risttugi; LT-Laetugi. PROFILI TÜÜP: PrA-Anodeeritud (matt) alumiiniumprofil; PrG-Läikiv alumiiniumprofil; PrM-Värv: must; PrV-Värv: valge. KLAASITÜÜP: FT1-Kirkas klaas; FT2-Hall klaas.



DUŠISEIN RISTTOEGA

EXTRA-LINE

- Praktiline fikseeritud dušisein (6 mm või 8 mm klaas) eraldamaks dušiala ja/või kaitsmaks mööblit.
- Erimõõdus laiuse- ja kõrgusega dušisein.
- Paigaldatav pörandale kõrguse erinevusega kuni 13 mm.

TOODE KOOSNEB:

Kõrgusega kuni 250 cm ja erimõõdus laiusega vahemikus 30-120 cm dušisein, 6 mm või 8 mm karastatud sirge klaas (kirkas/hall), seinaprofiil ja pörandaprofiil (anodeeritud/must), kinnitustarvikud. Lisaks on vajalik tellida ülemine risttugi, kaldtugi või laetugi.

PAIGUTUS

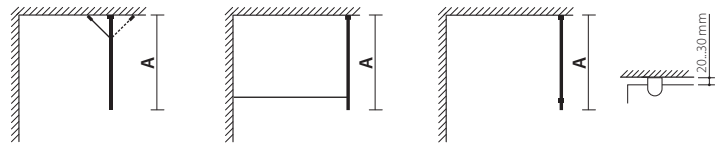

KALDTUGI

RISTTUGI

LAETUGI



DUŠISEIN KALDTOEGA

HINNAD JA TEHNILINE INFO:

Kood*	Toote kirjeldus (sein)	Mõõt A	Hind FT1 (kirkas)	Hind FT2 (hall)
EXTRA-LINE-X				
FSS5/X+Y/FTx/PrX	ERIMÕÕT (laius: 30-64 cm, kõrgus: 190-225 cm), ilma klaasi toeta (6 mm)	X cm	325.-	385.-
FSS5/X+Y/FTx/PrX	ERIMÕÕT (laius: 65-100 cm, kõrgus: 190-225 cm), ilma klaasi toeta (6 mm)	X cm	375.-	475.-
FSS4/X+Y/FTx/PrX	ERIMÕÕT (laius: 30-64 cm, kõrgus: 190-225 cm), ilma klaasi toeta (8 mm)	X cm	415.-	535.-
FSS4/X+Y/FTx/PrX	ERIMÕÕT (laius: 65-120 cm, kõrgus: 190-250 cm), ilma klaasi toeta (8 mm)	X cm	490.-	610.-

LISAVARUSTUS:

Seinaprofiilid

PrA anodeeritud seinaprofiilide asendamine läikivate (PrG), mustade (PrM) profiilidega (6 mm klaas)	40.-
PrA anodeeritud seinaprofiilide asendamine läikivate (PrG), mustade (PrM) profiilidega (8 mm klaas)	40.-

Klaasi toed

RTL100A/M	Mõõtu lõigatav risttugi, pikkus kuni 100 cm, anodeeritud (A) / must (M)	85.-
KTL100A/M	Universaalne mõõtu lõigatav kald/risttugi, pikkus kuni 100 cm, anodeeritud (A) / must (M)	100.-
KTL120A/M	Universaalne mõõtu lõigatav kald/risttugi, pikkus kuni 120 cm, anodeeritud (A) / must (M)	115.-
RT	Teleskoop risttugi 6-8 mm klaasile (toe pikkus 80-100 cm), harjatud roostevaba teras	80.-
KT	Seina kaldtugi KT 6-8 mm klaasile, kroon	55.-
KTM	Seina kaldtugi 6-8 mm klaasile, must matt	80.-
KTA	Seina kaldtugi 6-8 mm klaasile, anodeeritud	80.-
LT6	Laetugi LT 6 mm klaasile, harjatud roostevaba teras/must matt	50.-
LT8	Laetugi LT 8 mm klaasile, harjatud roostevaba teras/must matt	50.-

* Muutuv parameeter koodis: X - toote laius; Y - toote kõrgus

** Laekinnitiga klaasi ült kinnitamise puhul peab klaasi ülemine serv olema laest 20...30 mm kaugusel.

*** Profiilide PrA, PrM maksimaalne kõrgus - 250 cm.

Lühendid: TOOTE TÜÜP: **PSS**-Pendel sein sirge; **FSS**-Fikseeritud sein sirge; **PSV**-Pendelsein voldik; **PNK**-Pendel nurk kumer; **PSK**-Pendel sein kumer. ÜLAKINNITITÜÜP: **KT**-Kaldtugi; **RT**-Risttugi; **LT**-Laetugi. PROFILITÜÜP: **PrA**-Anodeeritud (matt) alumiiniumprofiil; **PrG**-Läikiv alumiiniumprofiil; **PrM**-Värv: must; **PrV**-Värv: valge. KLAASITÜÜP: **FT1**-Kirkas klaas; **FT2**-Hall klaas.



DUŠISEIN R2 RISTTOEGA

FRAMELINE

Uudne Frameline raamistatud dušisein on lisaks kvaliteetse dušiseina funktsioonile ka efektne vannitoa sisekujunduselement. Frameline dušiseinad on 200 cm kõrged ja valmistatud karastatud 6 mm klaasist (kirkas T1 / hall T2) ning värvitud must või anodeeritud matthõbedast alumiiniumprofiilidest. Lisavarustusena pakutavad toed (kinnitada risti või kalde all) saab tellida seinaprofiilidega samas viimistluses st. mustana või matthõbedasena. Frameline dušiseintele pakume kolme (3) motiivi: välisraamistusega klaas (R1), välisraamistuse ja horisontaalmotiiviga (R2) ja välisraamistuse ning ruudustikumotiiviga (R3). Dušiseina ei saa tehniliselt kombineerida dušiuustega.

TOODE KOOSNEB:

- > Dušisein on eelkomplekteeritud
- > Vastupidav alumiiniumraamistus ümbritseb karastatud 6 mm klaasi
- > Dušiseina väliskülje pinnale on paigutatud motiiviprofiilid
- > Dušiseina siseküljel motiiviprofiile hõlpsama puhastamise eesmärgil paigutatud ei ole
- > Seinakinnitus kompenseerib seinakallet +/- 5 mm
- > Dušisein ei ole käeline st. seda saab pöörata tagurpidi, et saavutada teist kätt asetus
- > Tootele on vajalik juurde tellida kald-/risttugi.



DUŠISEIN R1 KALDTOEGA



DUŠISEIN R3 RISTTOEGA

HINNAD JA TEHNILINE INFO:

Kood	Toote kirjeldus	Hind PrM	Hind PrA
Frameline välisraamiga R1			
FRSS/90/R1/FT1	Dušisein 6 mm klaas T1, välisraam 200*90cm	335.-	335.-
FRSS/90/R1/FT2	Dušisein 6 mm klaas T2, välisraam 200*90cm	415.-	415.-
FRSS/x/R1/FT1	Dušisein 6 mm klaas T1, välisraam X (cm) laiusega 200*60-120cm	400.-	400.-
FRSS/x/R1/FT2	Dušisein 6 mm klaas T2, välisraam X (cm) laiusega 200*60-120cm	500.-	500.-
Frameline välisraami- ja horisontaalmotiiviga R2			
FRSS/90/R2/FT1	Dušisein 6 mm klaas T1, välisraam ja horisontaalmotiiv 200*90cm	405.-	405.-
FRSS/90/R2/FT2	Dušisein 6 mm klaas T2, välisraam ja horisontaalmotiiv 200*90cm	485.-	485.-
FRSS/x/R2/FT1	Dušisein 6 mm klaas T1, välisraam ja horisontaalmotiiv X (cm) laius 200*60-120cm	465.-	465.-
FRSS/x/R2/FT2	Dušisein 6 mm klaas T2, välisraam ja horisontaalmotiiv X (cm) laius 200*60-120cm	565.-	565.-
Frameline välisraami- ja ruudustikumotiiviga R3			
FRSS/90/R3/FT1	Dušisein 6 mm klaas T1, välisraam ja ruudustikumotiiv 200*90cm	465.-	465.-
FRSS/90/R3/FT2	Dušisein 6 mm klaas T2, välisraam ja ruudustikumotiiv 200*90cm	575.-	545.-
FRSS/x/R3/FT1	Dušisein 6 mm klaas T1, välisraam ja ruudustikumotiiv X (cm) laius 200*60-120cm	535.-	535.-
FRSS/x/R3/FT2	Dušisein 6 mm klaas T2, välisraam ja ruudustikumotiiv X (cm) laius 200*60-120cm	635.-	635.-
<hr/>			
KTL100RM	Universaalne paigaldusel mõõtu lõigatav kald/risttugi kuni 100 cm, must	95.-	95.-
KTL100RA	Universaalne paigaldusel mõõtu lõigatav kald/risttugi kuni 100 cm, anodeeritud alum.	95.-	95.-
<hr/>			
KTL120RM	Universaalne paigaldusel mõõtu lõigatav kald/risttugi kuni 120 cm, must	110.-	110.-
KTL120RA	Universaalne paigaldusel mõõtu lõigatav kald/risttugi kuni 120 cm, anodeeritud alum.	110.-	110.-
<hr/>			
LT26M	Laetugi, viimistlus: must	75.-	75.-
LT26A	Laetugi, viimistlus: anodeeritud	75.-	75.-

* Muutuva parameeter koodis: X - toote laius



KANTO

DUŠIALUSEGA DUŠINURK

89,5 x 89,5 x 214 cm Uks ja fikseeritud sein + solid surface dušialus

Dušinurk, mis koosneb dušiuksest ja fikseeritud seinast. Valmistatud 6 mm karastatud klaasist (kirkas/hall). Fikseeritud sein kinnitub põrandale U-profiliga, seina jäikuse tagab seinaprofil ja risttugi. Dušialus on valmistatud Xonyx solid surface kivimassist, mis tagab massiivsuse, tugevuse ja on kulumisele vastupidav ning kergesti puhastatav.

Kood	Kirjeldus	T1 (kirkas)	T2 (hall)
KN9/DN/FTX/PrA	Dušinurk Kanto alusega, anodeeritud profiilid	1330.-	1500.-
KN9/DN/FTX/PrV	Dušinurk Kanto alusega, valged profiilid	1400.-	1570.-
KN9/DN/FTX/PrM	Dušinurk Kanto alusega, mustad profiilid	1400.-	1570.-

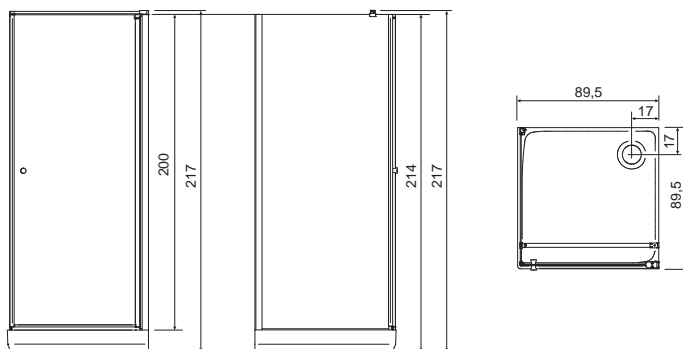

DUŠINURK (vasak)

KANTO PLUS

DUŠIALUSEGA DUŠINURK

89,5 x 89,5 x 214 cm

Sein+uks ja fikseeritud sein + solid surface dušialus

Dušinurk koosneb: sein+uks (35+55 cm) ja fikseeritud sein. Valmistatud 6 mm karastatud klaasist (kirkas/hall). Fikseeritud sein kinnitub põrandale U-profiliga, seina jäikuse tagab seinaprofil ja pikitugi. Dušiuks (55 cm) alumiinium hingedel avaneb väljapoole. Dušialus on valmistatud Xonyx solid surface kivimassist, mis tagab massiivsuse, tugevuse ja on kulumisele vastupidav ning kergesti puhastatav.

Kood	Kirjeldus	T1 (kirkas)	T2 (hall)
KN91L/DN/FTX/PrA	Dušinurk Kanto alusega, anodeeritud profiilid (vasak)	1515.-	1665.-
KN91L/DN/FTX/PrM	Dušinurk Kanto alusega, mustad profiilid (vasak)	1600.-	1760.-
KN91R/DN/FTX/PrA	Dušinurk Kanto alusega, anodeeritud profiilid (parem)	1515.-	1665.-
KN91R/DN/FTX/PrM	Dušinurk Kanto alusega, mustad profiilid (parem)	1600.-	1760.-



DUŠINURK (vasak)

MAKRO DUŠINURK

Makro dušinurk sisaldab: 200 cm kõrgusega dušinurka moodustavaid 8 mm paksusega karastatud kirkaid klaase, alumiiniumprofile, poleeritud roostevabast terasest kahepoolset käepidet, ukse magnet-tihendeid ning kinnitustarvikuid.

MAKRO DUŠINURK ON KÄELINE!

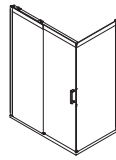

Dušinurk VASAK

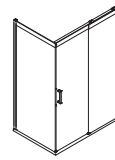

Dušinurk PAREM



NIŠŠ VASAK

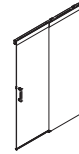

NIŠŠ PAREM

Kood	Toote kirjeldus	Hind
DUŠINURK		
M2P/ES, M2V/ES	Makro 120 dušinurk (PAREM/VASAK) 90*120*200 cm	1190.-
M4P/ES, M4V/ES	Makro 140 dušinurk (PAREM/VASAK) 90*140*200 cm	1230.-
M6P/ES, M6V/ES	Makro 160 dušinurk (PAREM/VASAK) 90*160*200 cm	1260.-
M8P/ES, M8V/ES	Makro 180 dušinurk (PAREM/VASAK) 90*180*200 cm	1310.-
LÜKANDUKSEGA DUŠISEIN NIŠŠI		
NXP/ES	Makro niši dušisein, (PAREM) X(120-180)*200 cm	1095.-
NXV/ES	Makro niši dušisein, (VASAK) X(120-180)*200 cm	1095.-

X - Niši sisemõõt: (vajalik laiusmõõt ülevalt ja alt)



DUŠINURK (parem)

VIBE

DUŠIALUSEGA DUŠINURK

100 x 89 x 205 cm

Uks ja fikseeritud klaas + Xonyx Solid Surface dušialus

Dušinurk on valmistatud kerge kumerusega 6 mm karastatud klaasidest (kirkas T1, hall T2).

Dušialus on valmistatud Xonyx Solid Surface kivimassist, mis annab alusele massiivsuse, tugevuse ja on kulumisele vastupidav ning kergesti puhastatav.

Kood/kirjeldus	T1	T2
Dušinurk koos alusega (valge) 100x89x205 cm	1435.-	1610.-
VBV/DN (vasak), VBP/DN (parem)		

VIBE DUŠINURK ON KÄELINE!

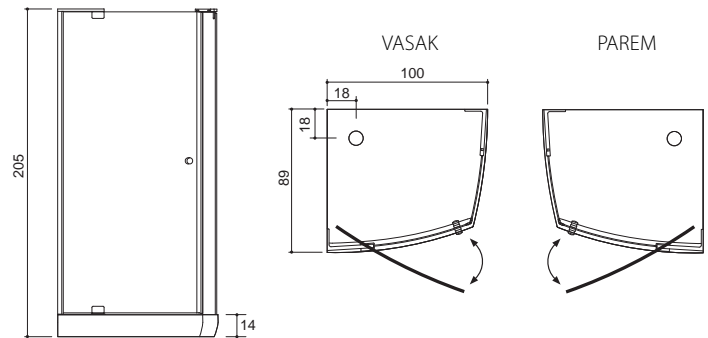

XONYX DUŠIALUSED

Satiinviimistlusega dušialused on valmistatud Xonyx *solid surface* kivimassist, mis on kõrge pinnatugevusega ja hästi puhastatav materjal. Alus ja esiserv/ esipaneel on valatud ühes tükis. Komplekti kuuluvad: kroomitud kattega äravool/sifoon ja reguleeritava kõrgusega jalad.

Kood	Toote kirjeldus	Hind
KN9/AD	Kandiline dušialus KANTO 89,5x89,5 cm	670.-
RN9/AD	Kumer dušialus RONDO 89,5x89,5 cm	645.-

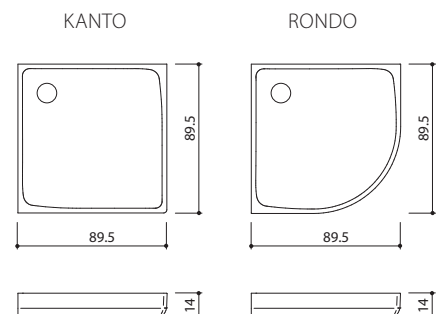

ERITELLIMUSENA VALMISTATAV DUŠINURK VÕI DUŠISEIN

Juhul kui standardmõõtudega Balteco dušinurgad, nišilahendus või dušiseinad ikkagi ei sobi, siis on võimalik tellida antud toode erimõõdulisena. Erimõõdulise toote tellimisel on vajalikud õiged mõõdud ja kontrollitud mõõtmistäpsus. Et arvestada ehitustäpsuse kõikumisega, on vajalik igaks juhuks mõõta eri kõrgustel nagu allpoolsetel joonispildidel näha:

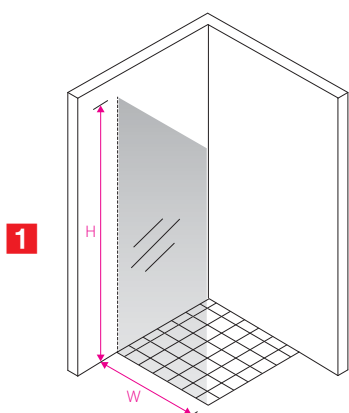

DUŠISEIN

W - Dušiseina üldlaius (toote laius profiil+klaas) viimistletud seinapinnast (mm).

H - Dušiseina üldkõrgus (toote kõrgus profiil+klaas) viimistletud põranda pinnast (mm).

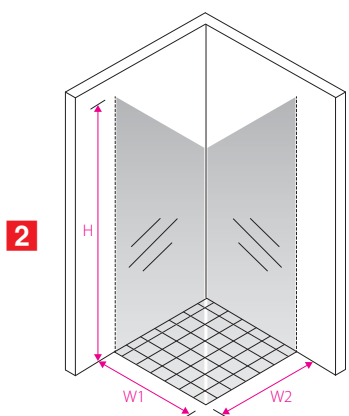

DUŠINURK - kahest dušiuksesest koosnev või dušiuksesest ja dušiseinast koosnev

W1, W2 - Laius viimistletud seinapinnast (profiil+klaas+magnet-tihend) mõõdetuna vertikaalse profiili välispinnast (mm).

H - Dušinurga üldkõrgus (toote kõrgus profiil+klaas) viimistletud põranda pinnast (mm).

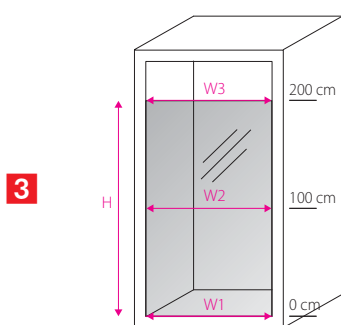

NIŠI DUŠIUKS SOLO - üheklaasiline dušiukses lahendus

W1, W2, W3 - Vajalik on viimistletud niši mõõtmine 3 eri kõrgusel – põrandalt, 100 cm kõrguselt ja 200 cm kõrguselt. Kuna täpsus on oluline, siis soovitame mõõta laser mõõtmisega (mm).

H - Dušiukses üldkõrgus (toote kõrgus profiil+klaas) viimistletud põranda pinnast (mm).

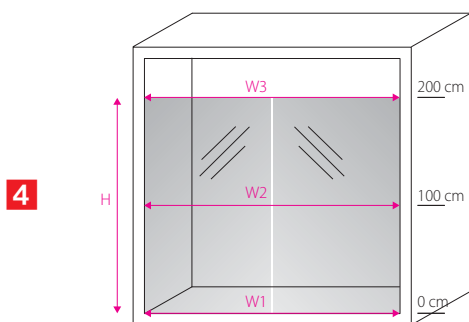

NIŠI DUŠILAHENDUS DUO - mitmeosaline niši lahendus, mis koosneb kas kahest uksest või uksest ja ühest või kahest fikseeritud klaasist.

W1, W2, W3 - Vajalik on viimistletud niši mõõtmine 3 eri kõrgusel – põrandalt, 100 cm kõrguselt ja 200 cm kõrguselt. Kuna täpsus on oluline, siis soovitame mõõta laser mõõtmisega (mm).

H - Dušilahenduse üldkõrgus (toote kõrgus profiil+klaas) viimistletud põranda pinnast (mm).

DUŠIUKS + DUŠISEIN
FRAME FORM / FRAME FOLD

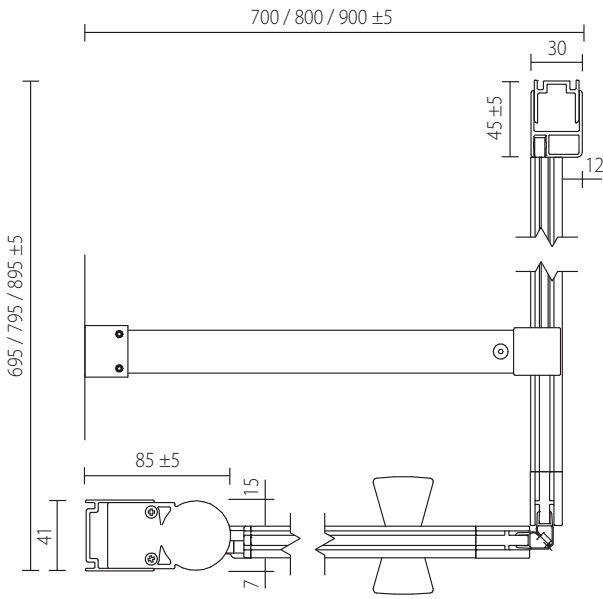

DUŠIUKS + DUŠIUKS
FRAME FORM / FRAME FOLD

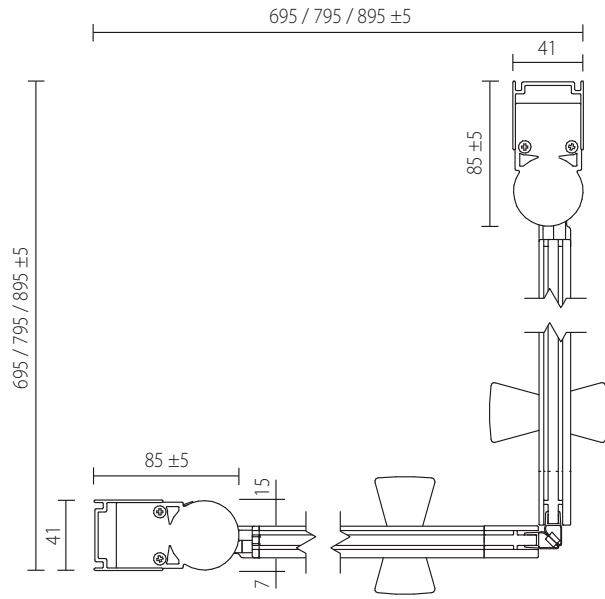

DUŠIUKS + DUŠISEIN
FORM / FORM PLUS / FOLD / FOLD PLUS

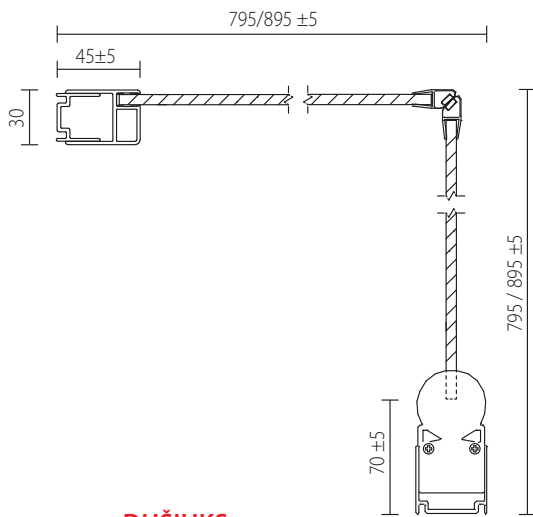

DUŠIUKS + DUŠIUKS
MODE / FOLD / FOLD PLUS

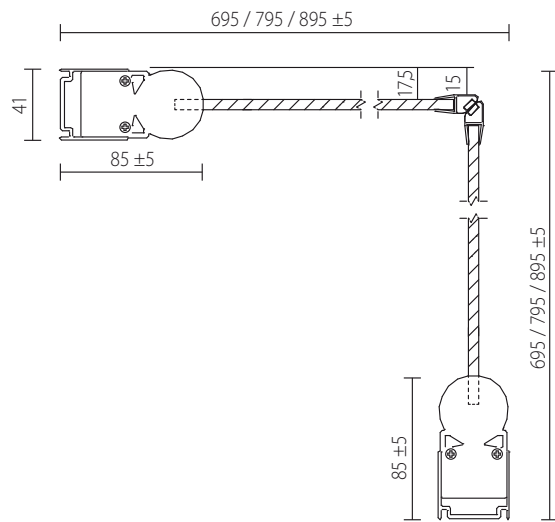

DUŠIUKS
AXIS

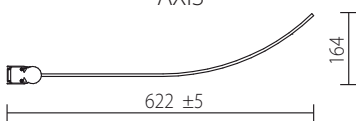

SOLO NIŠŠ DUŠIUKS
FORM

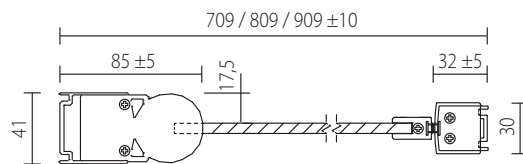

DUŠINURK
ARC

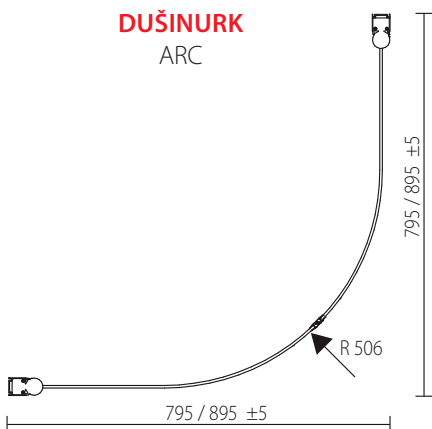

DUO NIŠŠ KAHE DUŠIUKSEGA
FORM

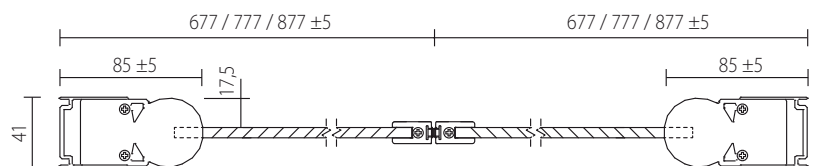

PROJECT-SEERIA VIIMISTLUS



KLAASITÜÜP:

1. Hall (FT2)
6 mm karastatud turvaklaas

2. Kirgas (FT1)
6 mm karastatud turvaklaas



1



2

KÄEPIDE

1 anodeeritud alumiinium
2 must (fotol) või valge alumiinium



1



2

DUŠIUSTE PROFIILID

1 anodeeritud alumiinium
2 must (fotol) või valge alumiinium



1



2

FOLD DUŠIUKSE HING

1 anodeeritud alumiinium
2 must alumiinium



KALD-/RISTTUGI

Must viimistlus
(fotol must tugi kaldasendis)

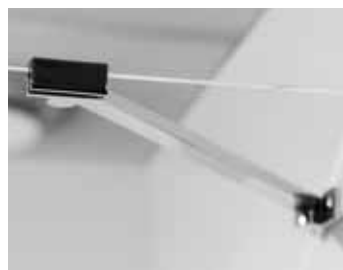

KALDTUGI

Kroomitud viimistlus



KALD-/RISTTUGI

Must või anodeeritud viimistlus
(Frameline)



KALD-/RISTTUGI

Must või anodeeritud viimistlus
(fotol anodeeritud tugi ristasendis)



ALA- VÕI LAEKINNITI

Must või harjatud roostevaba
viimistlus



FRAMELINE LAEKINNITI

Must või anodeeritud viimistlus

VANNITOAMÖÖBEL



- › Vastupidav MDF korpasmööbel
- › Vaikseltsulguvad töökindlad sahtlid ja ukсед
- › Tippkvaliteediga BLUM (Austria) furnituur
- › Eelkomplekteeritud kapid, mis tagavad lihtsa paigalduse
- › Kaksteist (12) erinevat Skandinaavia trendikat värvivalikut
- › Xonyx *solid surface* valamud satiiviimistlusega
- › GelCast valamud läikiva viimistlusega

Disainmööbli kollektsioonide hulgas leidub lai valik vannitoamööbli lahendusi. Erinevate mõõtude, funktsionaalsuse, laia viimistlusvaliku ja aksessuaaride kombineerimisel saate luua tõeliselt ainukordse vannitoa.

Baltecovannitoamööbel on funktsionaalne, vastupidav, minimalistliku Skandinaavia disainiga ja kõrge kvaliteediga. Mööbli valmistamisel kasutab Balteco ainult parimaid Euroopa päritolu materjale, uudeid tehnilisi lahendusi ja tunnustatud Blum furnituuri. Oluline aspekt on see, et erinevalt enamikust tootjatest, valmistatakse mööblikorpused kõrgekvaliteedilisest MDF-ist (*medium density fibreboard*), mis tagab korpasmööbli kõrge vastupidavuse ja mööbli eri pindade viimistluse ühtlase kõrge kvaliteedi.

Kõik MDF-ist mööblidetailid (korpuse detailid, ukсед, sahtliesised) toodetakse Baltikumi kõige uuemal tootmisliinil kõrgelt kvalifitseeritud ja suurte kogemustega meistrite käe all. Xonyx *solid surface* satiiviimistlusega valamud ja GelCast läikiva viimistlusega valamud toodetakse samuti Balteco tehastes – seeläbi on garanteeritud toodete kõrge kvaliteet.

GRADA

XONYX™
SolidSurface

LEGRABOX *blum*

Grada on Balteco kõige uuem ja esinduslikum vannitoamööbliseeria, milles on ühendatud modernne minimalistlik disain laia valiku trendikate Skandinaavia värvitoonide ja tammespooniga. Pakume erinevate mõõtudega kvaliteetseid suure mahutavusega praktilisi mööblilahendusi. Väljaulatuvate käepidemete mööbel on vormilt pretensioonitu ja samas väga funktsionaalne.

- › Eelkoostatud kapid 19 mm MDF'ist tagavad tugeva konstruktsiooni
- › Tooted on eelkomplekteeritud ja lihtne paigaldada
- › Poolmatt värvitud mööbliviimistlus ja tammespoon
- › Lai valik trendikaid Skandinaavia värve
- › Ergonoomilised ja töökindlad Blum Legrabox sahtlisüsteemid
- › Xonyx *solid surface* lettvalamud satiinviimistlusega
- › Valik sobivaid peegelkappe ja valgustusega LED peegleid
- › Soovitame leti juurde valida NEO seeria pinnapealseid valamuid (lk 28)

LAIUS (cm)

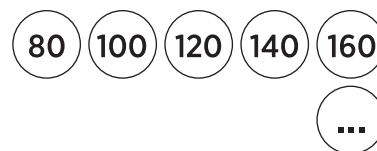

KAKS VALAMUT

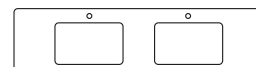

VIIMISTLUS

STANDARDVÄRVID

ERIVÄRVID

TAMMESPOON



VALGE
(CH) S 0300-N



OOKERKOLLANE
(MW) S 2040-Y



GRAFIIT
(GP) S 7500-N



MUST
(LI/BK) S 9000-N

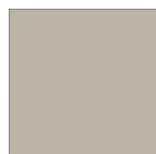

HALL
(GG) 2903-Y30R



HELEPRUUN
(SI) S 5020-Y60R



Poolmatt lakk
ML



HELEHALL
(LG) S 3000-N



PUNANE
(RC) S 3050-Y90R



HALLIKASROHELINE
(SE) S 5010-G30Y



ROHELINE
(PL) 5412-B36G



TUMEROHELINE
(EG) S 7020-B 30 G



TUMESININE
(DO) S 8010-R 90 B

NCS
Natural Color System®

Kood*	Toote kirjeldus	Standardvärv VT704	Erivärv VT704	Tamm VT703
Valamukapid				
VT704/0410	Valamukapp 40, viimistlus: poolmatt värv	600.-	690.-	720.-
VT704/0610	Valamukapp 60, viimistlus: poolmatt värv	660.-	760.-	795.-
VT704/0810	Valamukapp 80, viimistlus: poolmatt värv	720.-	830.-	865.-
VT704/1010	Valamukapp 100, viimistlus: poolmatt värv	790.-	910.-	950.-
VT704/1210	Valamukapp 120, viimistlus: poolmatt värv	870.-	1000.-	1045.-
VT704/1410	Valamukapp 140, viimistlus: poolmatt värv	950.-	1095.-	1140.-
VT704/0400	Valamukapi riiul 40, viimistlus: poolmatt värv	270.-	310.-	325.-
VT704/0420	Pesukorvi moodul 40, viimistlus: poolmatt värv	650.-	750.-	780.-
Xonyx integreeritud valamud		Standard 48*32cm		Suur W 64*32cm
SS704/0610G-C	Xonyx integreeritud lett-valamu 60, keskasetusega	350.-		
SS704/0810G-C	Xonyx integreeritud lett-valamu 80, keskasetusega	380.-		
SS704/0810G-C/W	Xonyx integreeritud lett-valamu 80, keskasetusega, (valamu "W")			420.-
SS704/1010G-C	Xonyx integreeritud lett-valamu 100, keskasetusega	405.-		
SS704/1010G-C/W	Xonyx integreeritud lett-valamu 100, keskasetusega, (valamu "W")			445.-
SS704/1210G-C	Xonyx integreeritud lett-valamu 120, keskasetusega	425.-		
SS704/1210G-C/W	Xonyx integreeritud lett-valamu 120, keskasetusega, (valamu "W")			470.-
SS704/1210G-D	Xonyx integreeritud lett-valamu kahe kausiga 120, keskasetusega	510.-		
SS704/1210G-R	Xonyx integreeritud lett-valamu 120, parempoolse asetusega	450.-		
SS704/1210G-L	Xonyx integreeritud lett-valamu 120, vasakpoolse asetusega	450.-		
SS704/1410G-C	Xonyx integreeritud lett-valamu 140, keskasetusega	450.-		
SS704/1410G-C/W	Xonyx integreeritud lett-valamu 140, keskasetusega, (valamu "W")			490.-
SS704/1410G-D	Xonyx integreeritud lett-valamu kahe kausiga 140, keskasetusega	530.-		
SS704/1410G-R	Xonyx integreeritud lett-valamu 140, parempoolse asetusega	475.-		
SS704/1410G-L	Xonyx integreeritud lett-valamu 140, vasakpoolse asetusega	475.-		
SS704/1610G-C	Xonyx integreeritud lett-valamu 160, keskasetusega	475.-		
SS704/1610G-D	Xonyx integreeritud lett-valamu kahe kausiga 160, keskasetusega	555.-		
SS704/1610G-R	Xonyx integreeritud lett-valamu 160, parempoolse asetusega	500.-		
SS704/1610G-R/W	Xonyx integreeritud lett-valamu 160, parempoolse asetusega, (valamu "W")			530.-
SS704/1610G-L	Xonyx integreeritud lett-valamu 160, vasakpoolse asetusega	500.-		
SS704/1610G-L/W	Xonyx integreeritud lett-valamu 160, vasakpoolse asetusega, (valamu "W")			530.-
Xonyx solid surface tasapind 14 mm				
SS704/0610	Xonyx tasapind 60 (valamu+segisti ava)	175.-		
SS704/0810	Xonyx tasapind 80 (valamu+segisti ava)	220.-		
SS704/1010	Xonyx tasapind 100 (valamu+segisti ava)	265.-		
SS704/1210	Xonyx tasapind 120 (valamu+segisti ava)	310.-		
SS704/1410	Xonyx tasapind 140 (valamu+segisti ava)	365.-		
SS704/1610	Xonyx tasapind 160 (valamu+segisti ava)	415.-		
SS704/1810	Xonyx tasapind 180 (valamu+segisti ava)	465.-		
SS704/2010	Xonyx tasapind 200 (valamu+segisti ava)	515.-		
SS704/2210	Xonyx tasapind 220 (valamu+segisti ava)	555.-		
SS704/2410	Xonyx tasapind 240 (valamu+segisti ava)	605.-		
Soovitame leti juurde valida NEO-seeria valamud (vt lk 28)				
Püstised küljekapid, riiulid				
VT704/1675	Majapidamiskapp	720.-	830.-	865.-
VT704/2343	Grada püstine küljekapp 40, viimistlus: poolmatt värv	590.-	680.-	710.-
VT704/2123	Püstine riiul 20, viimistlus: poolmatt värv	230.-	265.-	275.-
VT704/2123LED	Püstine riiul 20 koos LED valgustusega, viimistlus: poolmatt värv	350.-	405.-	420.-
Peegelkapid				
VT704/2842	Grada peegelkapp 40, (1 uksega kahepoolse peegli), viimistlus: poolmatt värv	385.-	445.-	465.-
VT704/2882	Grada peegelkapp 80, (2 uksega kahepoolse peegli), viimistlus: poolmatt värv	580.-	670.-	695.-
VT704/2812	Grada peegelkapp 100, (2 uksega kahepoolse peegli), viimistlus: poolmatt värv	655.-	755.-	785.-
Peegelkapid LED valgustusega				
VT704/2882EL	Grada peegelkapp 80 LED valgustusega*	865.-	995.-	1040.-
VT704/2812EL	Grada peegelkapp 100 LED valgustusega*	980.-	1130.-	1180.-
VT704/288242EL	Grada peegelkapp 120 (80+40cm) LED valgustusega*	1360.-	1565.-	1635.-
VT704/281242EL	Grada peegelkapp 140 (100+40cm) LED valgustusega*	1495.-	1720.-	1795.-
* Peegelkapid sisaldavad ülemist ja alumist LED valgustit, pistikupes, viipelülitit.				





GRADA

VANNITOAMÖÖBEL

PEEGELKAPI
LED-VALGUSTUS

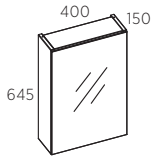

PEEGELKAPP

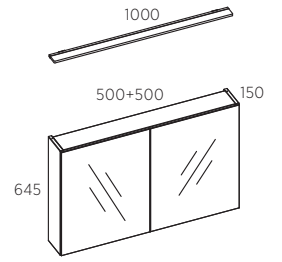
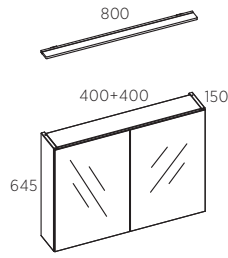

XONYX SOLID SURFACE
TASAPIND

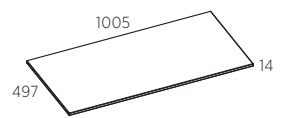
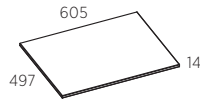

INTEGR. LETTVALAMU
64•32cm

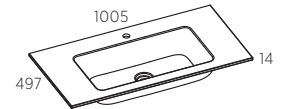
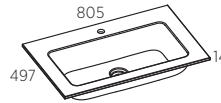

INTEGR. LETTVALAMU
48•32cm

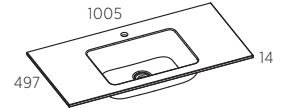
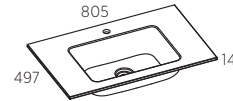
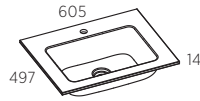

VALAMUKAPP

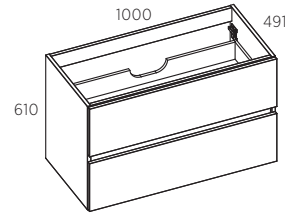
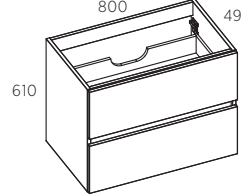
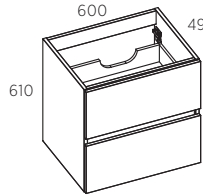
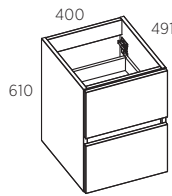

VALAMU ALUNE RIIUL

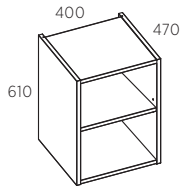

PESUKORVI MOODUL

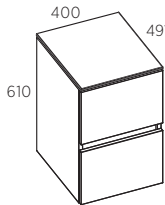

PÜSTINE KÜLJEKAPP

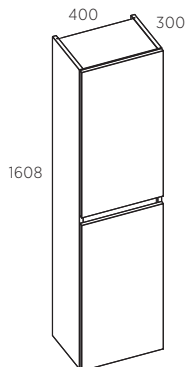

KÜLJEKAPI RIIUL

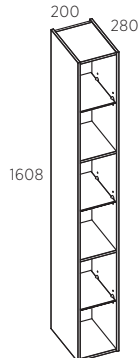

MAJAPIDAMISKAPP

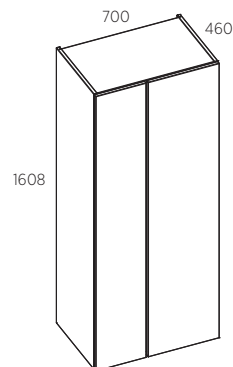

GRADA

PEEGELKAPI
LED-VALGUSTUS

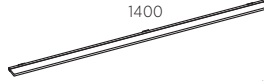
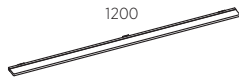

PEEGELKAPP

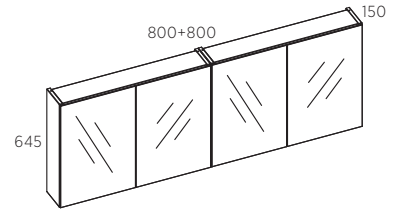
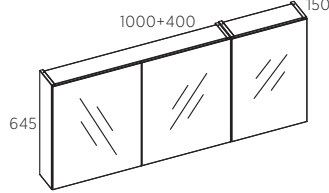
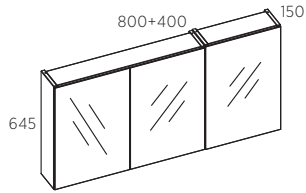

XONYX SOLID SURFACE
TASAPIND

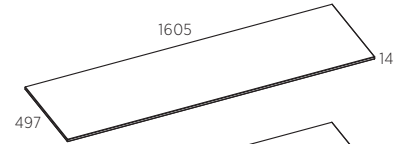
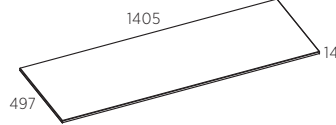
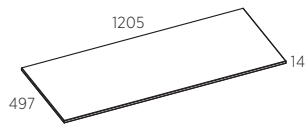

INTEGR. LETTVALAMU
64•32cm

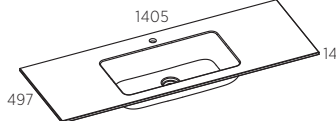
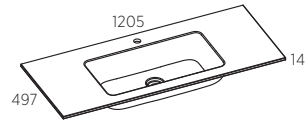

VASAK

PAREM

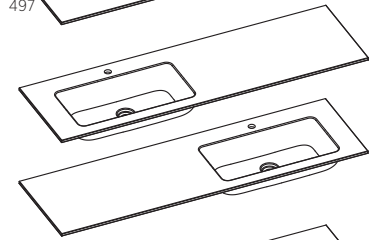

INTEGR. LETTVALAMU
48•32cm

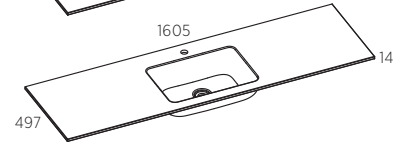
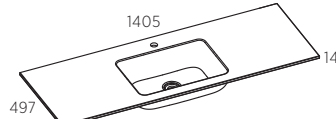
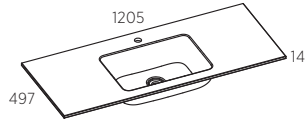

KAKS
INTEGREERITUD
VALAMUT
48•32cm

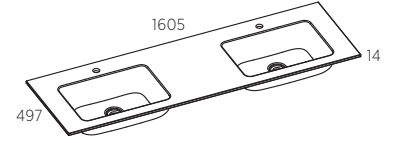
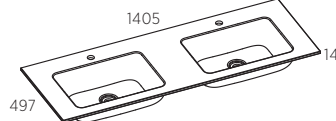
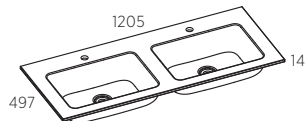

VASAKPOOLNE
INTEGREERITUD
VALAMU
48•32cm

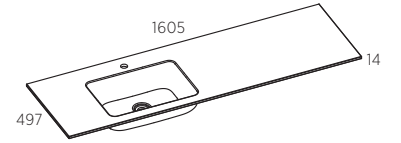
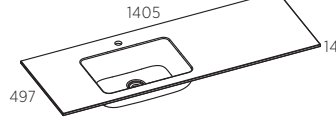
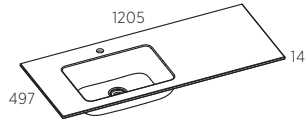

PAREMPOOLNE
INTEGREERITUD
VALAMU
48•32cm

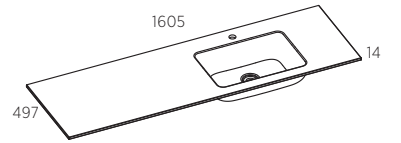
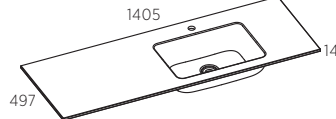
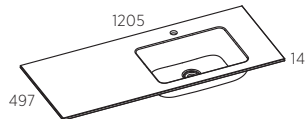

VALAMUKAPI
MOODULITE
OPTSIOONID

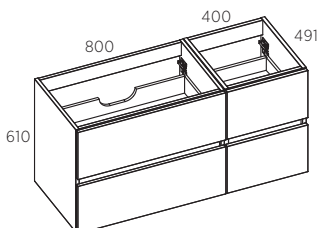
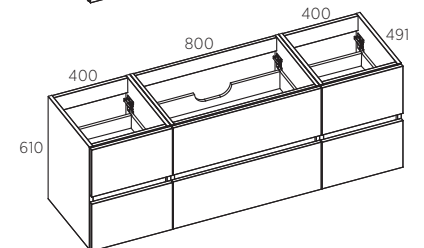
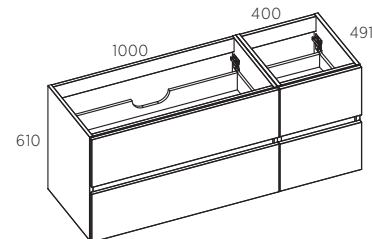
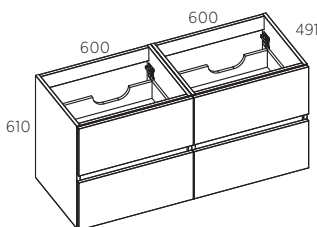
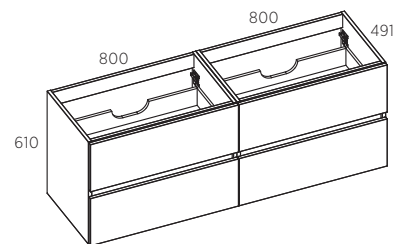
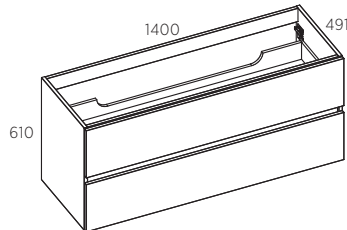
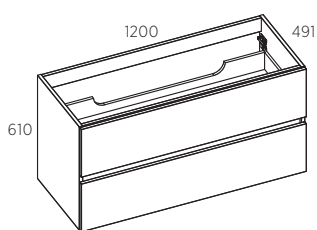

VANNITOAMÖBEL

UUS!

CARRE

XONYX™
SolidSurface

TANDEMBOX *blum*

LAIUS (cm)

60 80 100 120

CARRÉ luksuslikus vannitoamööbli seerias pakume naturaalse tamme viimistlusega-, kui ka erinevate värviviimistlustega valamu- ja küljekappe. Mööbli fassaadi integreeritud käepidemed on ergonomilised ja tänu mööbli fassaadiga samale viimistlusele ühte sulanduvad. CARRÉ mööblile on võimalik tellida standardlaiusega (48 cm) või laia valamuga W (64 cm) Xonyx solid surface lettvalamuid.

- › Eelkoostatud kapid tagavad tugeva konstruktsiooni ja lihtsa paigladuse
- › MDF-ist dekoratiivsed kateplaadid ja fassaadi detailid (poolmatt lakitud tammespooni- või värvitud viimistlusega)
- › Lai valik trendikaid Skandinaavia värvitoone
- › Ergonoomilised ja töökindlad BLUM Tandembox sahtlisüsteemid
- › Küljekappidel BLUM vaikselt sulguvad hinged
- › Xonyx solid surface lettvalamud satiiviimistlusega
- › Valik sobivaid LED valgustusega peegleid.
- › Soovitame leti juurde valida NEO seeria pinnapealseid valamuid (lk 28)



STANDARDVÄRVID

ERIVÄRVID

TAMMESPOON



VALGE
(CH) S 0300-N



OOKERKOLLANE
(MW) S 2040-Y



GRAFIT
(GP) S 7500-N



MUST
(LI/BK) S 9000-N

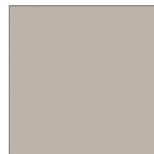

HALL
(GG) 2903-Y30R



HELEPRUUN
(SI) S 5020-Y60R



Poolmatt lakk
ML



HELEHALL
(LG) S 3000-N



PUNANE
(RC) S 3050-Y90R



HALLIKASROHELINE
(SE) S 5010-G30Y



ROHELINE
(PL) 5412-B36G



TUMEROHELINE
(EG) S 7020-B 30 G



TUMESININE
(DO) S 8010-R 90 B

NCS
Natural Color System®

Kood	Toote kirjeldus	Standardvärv	Erivärv	Tammespoon
Carre 60				
VT8050606	CARRE 60 valamukapp, viimistlus: tammespoon, käepide naturaalne tamm	–	–	835.-
VT8060606	CARRE 60 valamukapp, viimistlus: mööbel ja käepide värvitud poolmatt	695.-	800.-	–
SS704/0610G-C	XONYX integreeritud lettvalamu kesketusega 60 cm (kauss 48*32 cm)	350.-	–	–
SS704/0610	Xonyx tasapind 60 cm (valamu+segisti ava)	175.-	–	–
Carre 80				
VT8050806	CARRE 80 valamukapp, viimistlus: tammespoon, käepide naturaalne tamm	–	–	905.-
VT8060806	CARRE 80 valamukapp, viimistlus: mööbel ja käepide värvitud poolmatt	755.-	870.-	–
SS704/0810G-C	XONYX integreeritud lettvalamu kesketusega 80 cm (kauss 48*32 cm)	380.-	–	–
SS704/0810G-C/W	XONYX integreeritud lettvalamu kesketusega 80 cm (kauss 64*32 cm)	420.-	–	–
SS704/0810	Xonyx tasapind 80 cm (valamu+segisti ava)	220.-	–	–
Carre 100				
VT8051006	CARRE 100 valamukapp, viimistlus: tammespoon, käepide naturaalne tamm	–	–	990.-
VT8061006	CARRE 100 valamukapp, viimistlus: mööbel ja käepide värvitud poolmatt	825.-	950.-	–
SS704/1010G-C	XONYX integreeritud lettvalamu kesketusega 100 cm (kauss 48*32 cm)	405.-	–	–
SS704/1010G-C/W	XONYX integreeritud lettvalamu kesketusega 100 cm (kauss 64*32 cm)	450.-	–	–
SS704/1010	Xonyx tasapind 100 cm (valamu+segisti ava)	270.-	–	–
Carre 120				
VT8051206	CARRE 120 valamukapp, viimistlus: tammespoon, käepide naturaalne tamm	–	–	1090.-
VT8061206	CARRE 120 valamukapp, viimistlus: mööbel ja käepide värvitud poolmatt	910.-	1045.-	–
SS704/1210G-C	XONYX integreeritud lettvalamu kesketusega 120 cm (kauss 48*32 cm)	425.-	–	–
SS704/1210G-C/W	XONYX integreeritud lettvalamu kesketusega 120 cm (kauss 64*32 cm)	475.-	–	–
SS704/1210	Xonyx tasapind 120 cm (valamu+segisti ava)	310.-	–	–
	Soovitame tasapinna juurde valida NEO-seeria letipealseid valamud (vt lk 28)			
Vertikaalne küljekapp				
VT8051633	CARRE vertikaalne küljekapp 35*32*160 cm, viimistlus: tammespoon, käepide nat. tamm	–	–	745.-
VT8061633	CARRE vertikaalne küljekapp 35*32*160 cm, viimistlus: värvitud poolmatt	620.-	715.-	–

BALTECO

VANNITOAMÖBEL

XONYX™
SolidSurface

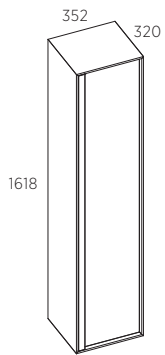
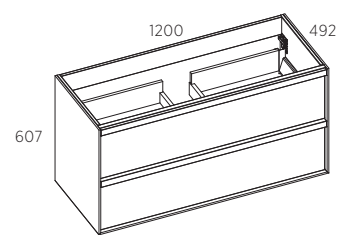
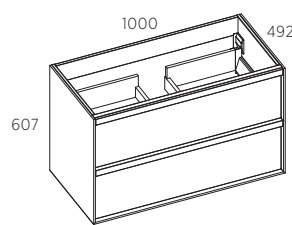
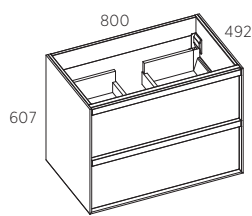
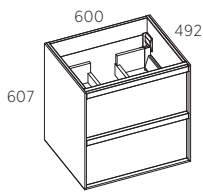
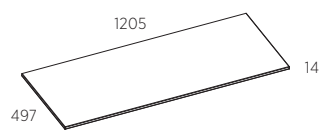
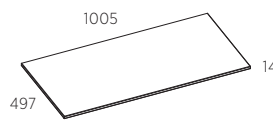
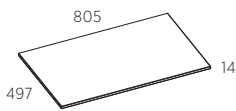
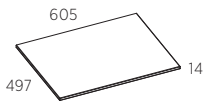
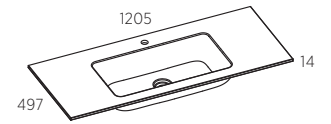
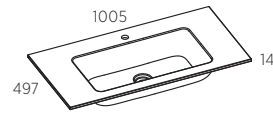
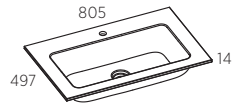
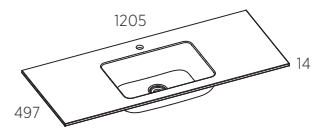
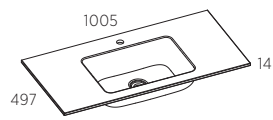
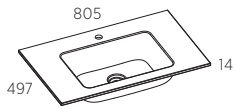



UUS!

VIDA

VIDA vannitoamööbli seeriat pakume naturaalse tamme viimistlusega, kui ka erinevate värviviimistlustega. Valamukappe ja küljekappe on võimalik tellida "push-to-open" (PTO) või "normal silent slider" (NSS) süsteemiga. PTO puhul avaneb sahtel või küljekapi uks vajutamisel. NSS puhul pakume silindrilisi kapinuppe. Võimalik on paigaldada ka kliendi poolt hangitud käepidemed.

- › Eelkoostatud kapid tagavad tugeva konstruktsiooni ja lihtsa paigalduse
- › MDF-ist dekoratiivsed kateplaadid ja fassaadi detailid (poolmatt lakitud tammespooni- või värvitud viimistlusega)
- › Lai valik trendikaid Skandinaavia värvitoone
- › Ergonoomilised ja töökindlad BLUM Tandembox PTO ja NSS sahtlisüsteemid
- › Küljekappidel BLUM vaikselt sulguvad hinged
- › Xonyx solid surface lettvalamud satiiviimistlusega
- › GelCast valamud läikiva viimistlusega
- › Valik sobivaid LED valgustusega peegleid

XONYX™
SolidSurface

TANDEMBOX *blum*

LAIUS (cm)



STANDARDVÄRVID



VALGE
(CH) S 0300-N



HELEHALL
(LG) S 3000-N

ERIVÄRVID



OOKERKOLLANE
(MW) S 2040-Y



PUNANE
(RC) S 3050-Y90R



GRAFIIT
(GP) S 7500-N



HALLIKASROHELINE
(SE) S 5010-G30Y



MUST
(LI/BK) S 9000-N



ROHELINE
(PL) S 412-B36G

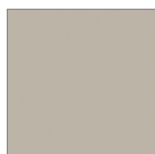

HALL
(GG) 2903-Y30R



TUMEROHELINE
(EG) S 7020-B 30 G



HELEPRUUN
(SI) S 5020-Y60R



TUMESININE
(DO) S 8010-R 90 B

TAMMESPOON



Poolmatt lakk
ML

NCS
Natural Color System®

Kood	Toote kirjeldus	Standardvärv	Erivärv	Tammespoon
Vida 60				
VT8070647PTO	VIDA 60 PTO (push to open), valamukapp, viimistlus: tammespoon	–	–	660.-
VT8080647PTO	VIDA 60 PTO (push to open), valamukapp, viimistlus: värvitud poolmatt	550.-	635.-	–
VT8070647NSS	VIDA 60 NSS (normal silent slider), valamukapp, viimistlus: tammespoon	–	–	595.-
VT8080647NSS	VIDA 60 NSS (normal silent slider), valamukapp, viimistlus: värvitud poolmatt	495.-	570.-	–
SS800/0610FORMAR	XONYX integreeritud lettvalamu 60 cm (kauss 48*32 cm)	350.-	–	–
VM04/141/0610/01	NOVA GelCast integreeritud valamu 60 cm	170.-	–	–
Vida 80				
VT8070847PTO	VIDA 80 PTO (push to open), valamukapp, viimistlus: tammespoon	–	–	695.-
VT8080847PTO	VIDA 80 PTO (push to open), valamukapp, viimistlus: värvitud poolmatt	580.-	670.-	–
VT8070847NSS	VIDA 80 NSS (normal silent slider), valamukapp, viimistlus: tammespoon	–	–	625.-
VT8080847NSS	VIDA 80 NSS (normal silent slider), valamukapp, viimistlus: värvitud poolmatt	520.-	600.-	–
SS800/0810FORMAR	XONYX integreeritud lettvalamu 80 cm (kauss 48*32 cm)	380.-	–	–
VM04/141/0810/01	NOVA GelCast integreeritud valamu 80 cm	200.-	–	–
Vida 100				
VT8071047PTO	VIDA 100 PTO (push to open), valamukapp, viimistlus: tammespoon	–	–	735.-
VT8081047PTO	VIDA 100 PTO (push to open), valamukapp, viimistlus: värvitud poolmatt	610.-	700.-	–
VT8071047NSS	VIDA 100 NSS (normal silent slider), valamukapp, viimistlus: tammespoon	–	–	660.-
VT8081047NSS	VIDA 100 NSS (normal silent slider), valamukapp, viimistlus: värvitud poolmatt	550.-	635.-	–
SS800/1010FORMAR	XONYX integreeritud lettvalamu 100 cm (kauss 48*32 cm)	405.-	–	–
VM04/141/1010/01	NOVA GelCast integreeritud valamu 100 cm	235.-	–	–
Vida 120				
VT8071247PTO	VIDA 120 PTO (push to open), valamukapp, viimistlus: tammespoon	–	–	755.-
VT8081247PTO	VIDA 120 PTO (push to open), valamukapp, viimistlus: värvitud poolmatt	630.-	725.-	–
VT8071247NSS	VIDA 120 NSS (normal silent slider), valamukapp, viimistlus: tammespoon	–	–	690.-
VT8081247NSS	VIDA 120 NSS (normal silent slider), valamukapp, viimistlus: värvitud poolmatt	575.-	660.-	–
SS800/1210FORMAR	XONYX integreeritud lettvalamu 120 cm (kauss 48*32 cm)	425.-	–	–
VM04/141/1210/01	NOVA GelCast integreeritud valamu 120 cm	270.-	–	–
Vertikaalne küljekapp				
VT8074PTO	VIDA vertikaalne küljekapp PTO (push to open) 35*30*160 cm, viimistlus: tammespoon	–	–	530.-
VT8084PTO	VIDA vertikaalne küljekapp PTO (push to open) 35*30*160 cm, viimistlus: värvitud poolmatt	440.-	505.-	–
VT8074NSS	VIDA vertikaalne küljekapp NSS (normal silent slider) 35*30*160 cm, viimistlus: tammespoon	–	–	485.-
VT8084NSS	VIDA vertikaalne küljekapp NSS (normal silent slider) 35*30*160 cm, viimistlus: värvitud poolmatt	405.-	465.-	–
Silindriline kapinupp				
M09101.010.04.017 KROOM	Kapinupp (18mm*28 mm) NSS valamukapi ja küljekapi jaoks (viimistlus: kroom)	12.-	–	–
M09101.010.04.017 MUST	Kapinupp (18mm*28 mm) NSS valamukapi ja küljekapi jaoks (viimistlus: must)	12.-	–	–
M09101.010.04.017 AL	Kapinupp (18mm*28 mm) NSS valamukapi ja küljekapi jaoks (viimistlus: matt alumiinium)	12.-	–	–

BALTECO

VANNITOAMÖBEL

XONYX™
SolidSurface

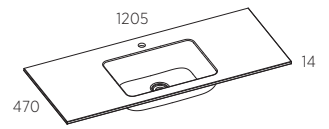
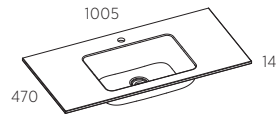
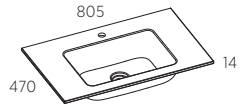

<GelCast>

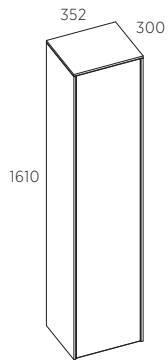
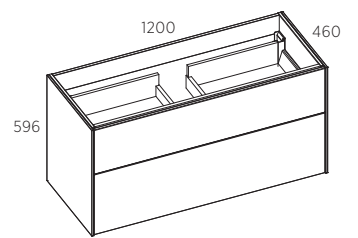
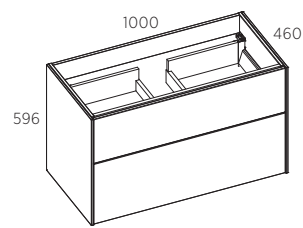
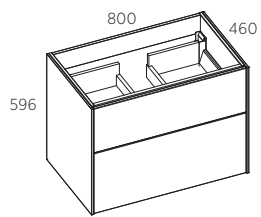
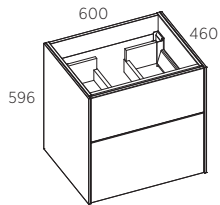
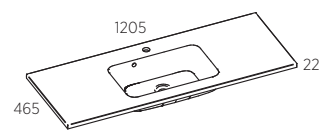
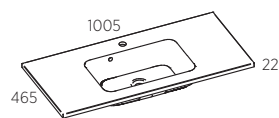
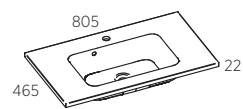
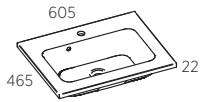



ALTO

XONYX™
SolidSurface

Alto minimalistlikku modernset mööblit eristavad kaunid proportsioonid ja delikaatsed disainiüansid nagu peenikesed sahtlite ja uste servad. Alto mööbli puhul on võimalik poolmatt-lakitud tammespoon viimistlus või lai valik trendikaid Skandinaavia värve. Alto mööblile pakume Xonyx solid surface integreeritud valamuid ja ka letipealseid valamuid.

LEGRABOX *blum*®

LAIUS (cm)



- › Eelkoostatud kapid tagavad tugeva konstruktsiooni ja lihtsa paigalduse
- › Poolmatt-lakitud naturaalne tammespoon või värvitud mööbliviimistlus
- › Lai valik trendikaid Skandinaavia värve
- › Ergonoomilised ja töökindlad Blum Legrabox sahtlisüsteemid
- › Xonyx solid surface lettvalamud satiiviimistlusega
- › Valik sobivaid LED valgustusega peegleid.

KAKS VALAMUT



VIIMISTLUS

STANDARDVÄRVID

ERIVÄRVID

TAMMESPOON

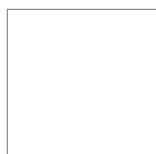

VALGE
(CH) S 0300-N



OOKERKOLLANE
(MW) S 2040-Y



GRAFIIT
(GP) S 7500-N



MUST
(LI/BK) S 9000-N

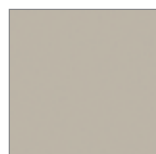

HALL
(GG) 2903-Y30R



HELEPRUUN
(SI) S 5020-Y60R



Poolmatt lakk
ML



HELEHALL
(LG) S 3000-N



PUNANE
(RC) S 3050-Y90R



HALLIKASROHELINE
(SE) S 5010-G30Y



ROHELINE
(PL) 5412-B36G



TUMEROHELINE
(EG) S 7020-B 30 G



TUMESININE
(DO) S 8010-R 90 B



Kood	Kirjeldus	Standardvärv	Erivärv
ALTO 80			
VT702/0810	ALTO 80, valamukapp, viimistlus: tammespoon	960.-	
VT701/0810	ALTO 80, valamukapp, viimistlus, värvitud poolmatt	770.-	885.-
SS701/0810ALTO	ALTO 80, XONYX integreeritud ALTO lettvalamu	380.-	
SS704/0810G-C	ALTO 80, XONYX integreeritud ALTO R lettvalamu	380.-	
SS704/0810G-C/W	ALTO 80, XONYX integreeritud (64*32 cm) lettvalamu	420.-	
SS701/0810 + NEO	ALTO 80, XONYX tasapind ja pinnapealne valamu (Neo seeria)	595.-	
ALTO 100			
VT702/1010	ALTO 100, valamukapp, viimistlus: tammespoon	1040.-	
VT701/1010	ALTO 100, valamukapp, viimistlus, värvitud poolmatt	820.-	945.-
SS701/1010ALTO	ALTO 100, XONYX integreeritud ALTO lettvalamu	405.-	
SS704/1010G-C	ALTO 100, XONYX integreeritud ALTO R lettvalamu	405.-	
SS704/1010G-C/W	ALTO 100, XONYX integreeritud (64*32 cm) lettvalamu	450.-	
SS701/1010 + NEO	ALTO 100, XONYX tasapind ja pinnapealne valamu (Neo seeria)	640.-	
ALTO 120			
VT702/1210	ALTO 120, valamukapp, viimistlus: tammespoon	1120.-	
VT701/1210	ALTO 120, valamukapp, viimistlus, värvitud poolmatt	870.-	1000.-
SS701/1210ALTO	ALTO 120, XONYX integreeritud ALTO lettvalamu	425.-	
SS704/1210G-C	ALTO 120, XONYX integreeritud ALTO R lettvalamu	425.-	
SS704/1210G-C/W	ALTO 120, XONYX integreeritud (64*32 cm) lettvalamu	475.-	
SS701/1210 + NEO	ALTO 120, XONYX tasapind ja pinnapealne valamu (Neo seeria)	685.-	
ALTO 140 (70+70)			
VT702/0710 + VT702/0710	ALTO 140, kaks (2) 70 cm valamukappi 70+70 cm, viimistlus: tammespoon	1870.-	
VT701/0710 + VT701/0710	ALTO 140, kaks (2) 70 cm valamukappi 70+70 cm, viimistlus värvitud poolmatt	1490.-	1715.-
SS701/1423 ALTOR	ALTO 140, XONYX integreeritud kahe (2) ALTO R lettvalamu	530.-	
SS701/1423 + 2xNEO	ALTO 140, XONYX tasapind ja kaks (2) pinnapealset valamut (Neo seeria)	1115.-	
ALTO 160 (80+80)			
VT702/0810 + VT702/0810	ALTO 160, kaks (2) 80 cm valamukappi 80+80 cm, viimistlus: tammespoon	1920.-	
VT701/0810 + VT701/0810	ALTO 160, kaks (2) 80 cm valamukappi 80+80 cm, viimistlus värvitud poolmatt	1540.-	1770.-
SS704/1623G-D	ALTO 160, XONYX integreeritud kahe (2) ALTO R lettvalamu	555.-	
SS704/1610G-R	XONYX integreeritud AltoR lettvalamu 160, parempoolse asetusega	500.-	
SS704/1610G-L	XONYX integreeritud AltoR lettvalamu 160, vasakpoolse asetusega	500.-	
SS704/1610G-R/W	ALTO 160, XONYX integreeritud (64*32 cm) lettvalamu, parempoolse asetusega	530.-	
SS704/1610G-L/W	ALTO 160, XONYX integreeritud (64*32 cm) lettvalamu, vasakpoolse asetusega	530.-	
SS701/1623 + 2xNEO	ALTO 160, XONYX tasapind ja kaks (2) pinnapealset valamut (Neo seeria)	1165.-	
Soovitame juurde Neo seeria letipealseid valamuid			
PÜSTINE KÜLJEKAPP			
VT702/2313	ALTO VC 100, Vertikaalne küljekapp 30*100*30 cm, viimistlus: tammespoon	320.-	
VT701/2313	ALTO VC 100, Vertikaalne küljekapp 30*100*30 cm, viimistlus värvitud poolmatt	255.-	295.-
VT702/2613	ALTO VC 100 T, Vertikaalne kahepoolne küljekapp 30*100*60 cm, viimistlus: tammespoon	515.-	
VT701/2613	ALTO VC 100 T, Vertikaalne kahepoolne küljekapp 30*100*60 cm, viimistlus värvitud poolmatt	420.-	485.-
VT702/2383	ALTO VC 80, Vertikaalne küljekapp 30*80*30 cm, viimistlus: tammespoon	305.-	
VT701/2383	ALTO VC 80, Vertikaalne küljekapp 30*80*30 cm, viimistlus värvitud poolmatt	240.-	275.-
VT702/2683	ALTO VC 80 T, Vertikaalne kahepoolne küljekapp 30*80*60 cm, viimistlus: tammespoon	480.-	
VT701/2683	ALTO VC 80 T, Vertikaalne kahepoolne küljekapp 30*80*60 cm, viimistlus värvitud poolmatt	400.-	460.-

ALTO

VALAMUKAPP 80

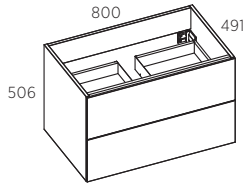

VALAMUKAPP 100

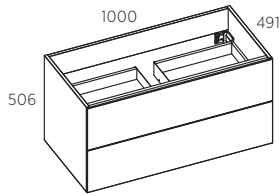

VALAMUKAPP 120

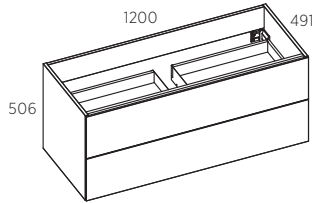

VALAMUKAPP 140

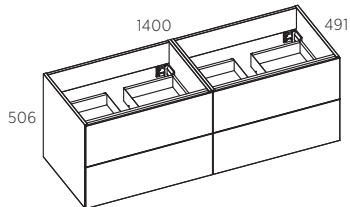

VALAMUKAPP 160

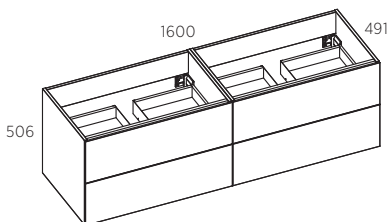

INTEGREERITUD LETTVALAMUD

XONYX™
SolidSurface

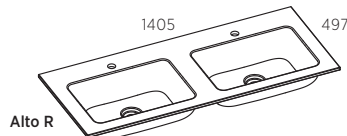
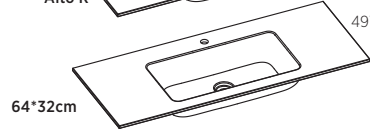
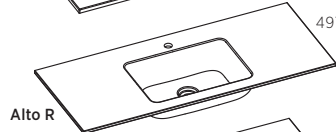
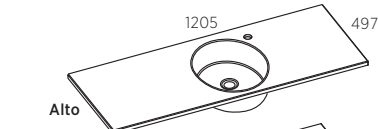
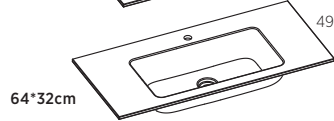
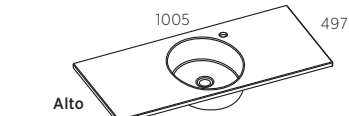
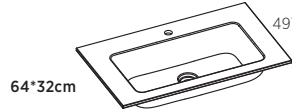
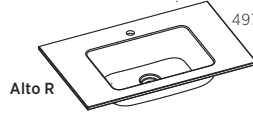
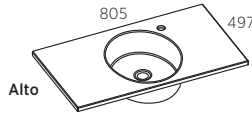

INTEGREERITUD LETTVALAMU 160
(kaks valamut)

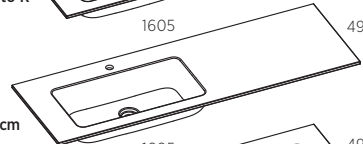
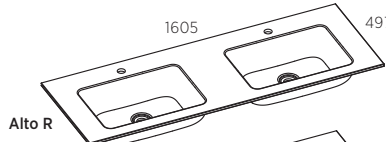

Alto R / W 64*32cm

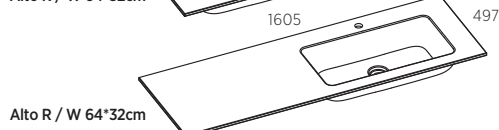

Alto R / W 64*32cm

TASAPIND + VALAMU 80

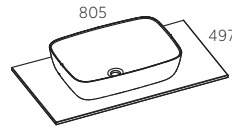

TASAPIND + VALAMU 100

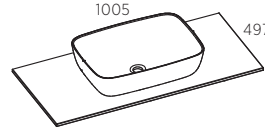

TASAPIND + VALAMU 120

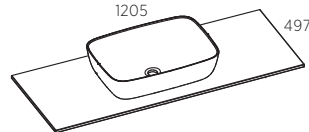

TASAPIND + VALAMU 140
(kaks valamut)

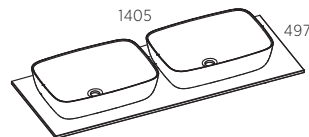

TASAPIND + VALAMU 160
(kaks valamut)

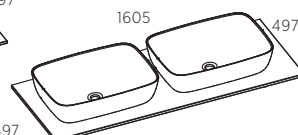

PÜSTINE KÜLJEKAPP
300x800x310

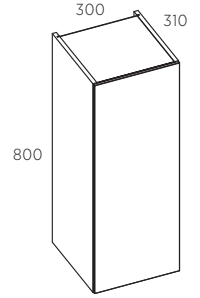

PÜSTINE KÜLJEKAPP
600x800x310

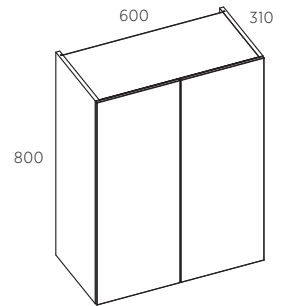

PÜSTINE KÜLJEKAPP
300x1000x310

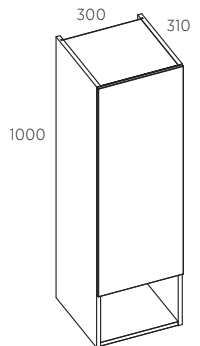

PÜSTINE KÜLJEKAPP
600x1000x310

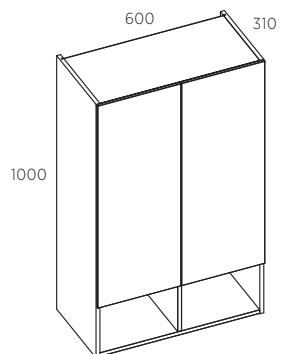



FORMA

Stiilne värvitud ja PVC viimistluses Forma seeria pakub laia valiku kompaktsed mööblit erinevate ruumivõimalustega vannitubadesse. Forma mööblile pakume Xonyx *solid surface* satiinviimistlusega ja GelCast läikiva viimistlusega valamuid. Lai valik erinevaid värvitud ja PVC viimistlusi.

- › Eelkoostatud valamukapid tagavad tugeva konstruktsiooni ja lihtsa paigalduse
- › Lai valik trendikaid värvitoone ja PVC-kile viimistlusi
- › Ergonoomilised ja töökindlad Blum Tandembox sahtlisüsteemid
- › Xonyx *solid surface* integreeritud lettvalamud satiinviimistlusega
- › GelCast läikiva viimistlusega valamud
- › Valik sobivaid LED valgustusega peegleid.

XONYX™
SolidSurface

‹ GelCast ›

TANDEMBOX *blum*®

LAIUS (cm)

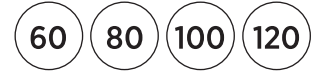

KAKS VALAMUT



VIIMISTLUSE VÄRVID



VALGE
(CH) S 0300-N



OOKERKOLLANE
(MW) S 2040-Y



GRAFIIT
(GP) S 7500-N



MUST
(LI/BK) S 9000-N



HALL
(GG) 2903-Y30R



HELEPRUUN
(SI) S 5020-Y60R



HELEHALL
(LG) S 3000-N

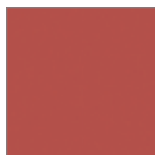

PUNANE
(RC) S 3050-Y90R



HALLIKASROHELINE
(SE) S 5010-G30Y



ROHELINE
(PL) 5412-B36G



TUMEROHELINE
(EG) S 7020-B 30 G



TUMESININE
(DO) S 8010-R 90 B



Kood*	Toote kirjeldus	PVC-kile VT800	Värvitud VT803
Forma 60			
TE201/285/600/30LED	Valgussokkel 60 cm, LED	170.-	205.-
VT800/2862	Peegelustega kapp 60 cm	200.-	240.-
VM04/121/0610	Forma GelCast integreeritud valamu 60 cm	170.-	
VM04141/0610/01	Nova GelCast integreeritud valamu 60 cm	170.-	
SS800/0610FORMAR	Xonyx Forma R integreeritud valamu 60 cm	350.-	
VT800/0605/xxx	Valamukapp 60 cm (1 sahtel)	330.-	395.-
VT800/0606/xxx	Valamukapp 60 cm (2 sahtlit)	490.-	590.-
Forma 80			
TE201/285/800/30LED	Valgussokkel 80 cm, LED	205.-	245.-
VT800/2882	FORMA peegelustega kapp 80 cm	230.-	275.-
VM04/121/0810	FORMA GelCast integreeritud valamu 80 cm	200.-	
VM04141/0810/01	NOVA GelCast integreeritud valamu 80 cm	200.-	
SS800/0810FORMAR	Xonyx Forma R integreeritud valamu 80 cm	380.-	
VT800/0805/xxx	Valamukapp 80 cm (1 sahtel)	365.-	440.-
VT800/0806/xxx	Valamukapp 80 cm (2 sahtlit)	525.-	630.-
Forma 100			
TE201/285/1000/30LED	Valgussokkel 100 cm, LED	240.-	290.-
VT800/2812	FORMA peegelustega kapp 100 cm	265.-	320.-
VM04/121/1010	FORMA GelCast integreeritud valamu 100 cm	235.-	
VM04141/1010/01	NOVA GelCast integreeritud valamu 100 cm	235.-	
SS800/1010FORMAR	Xonyx Forma R integreeritud valamu 100 cm	405.-	
VT800/1005/xxx	Valamukapp 100 cm, (1 sahtel)	405.-	485.-
VT800/1006/xxx	Valamukapp 100 cm, (2 sahtlit)	565.-	675.-
Forma 120			
TE201/285/1200/30LED	Valgussokkel 120 cm, LED	275.-	330.-
VT800/2862 *2	FORMA peegelustega kapp 60 cm (2 tk)	400.-	480.-
VM04121/1223/01	FORMA GelCast lett kahe valamuga, 120 cm	325.-	
VM04141/1210/01	NOVA GelCast integreeritud valamu 120 cm	270.-	
SS800/1210FORMAR	Xonyx Forma R integreeritud valamu 120 cm	425.-	
SS800/1223FORMAR	Xonyx Forma R2 integreeritud lett kahe valamuga, 120 cm	510.-	
VT800/1205/xxx	Valamukapp 120 cm, (1 sahtel)	440.-	530.-
VT800/1206/xxx	Valamukapp 120 cm, (2 sahtlit)	605.-	725.-
Püstine küljekapp			
VT800/2313/xxx	Püstine küljekapp (väike) 40x32x125 cm, käepidemega	330.-	395.-
VT800/2423/xxx	Püstine küljekapp (suur) 40x35x179 cm, käepidemetega	590.-	710.-
LED valgusti			
M1004/1240709BP	LED valgusti NITE, 50 cm, kroomitud	85.-	
M0430HTLC	LED valgusti NITE, 30 cm, kroomitud	50.-	
M0430HTLB	LED valgusti NITE, 30 cm, must	50.-	



Standard käepide (kuulub hinna sisse)

Optionaalne käepide

Kood	Toote kirjeldus	Hind
M0930256	Käepide 350 mm, must matt	20.-/tk
M0930128	Käepide 200 mm, must matt	17.-/tk
M0955256	Käepide 350 mm, harjatud roostevaba	20.-/tk
M0955128	Käepide 200 mm, harjatud roostevaba	17.-/tk
M0980256	Käepide 350 mm, messing (kuld)	20.-/tk
M0980128	Käepide 200 mm, messing (kuld)	17.-/tk

VIIMISTLUS (PVC-KILE)

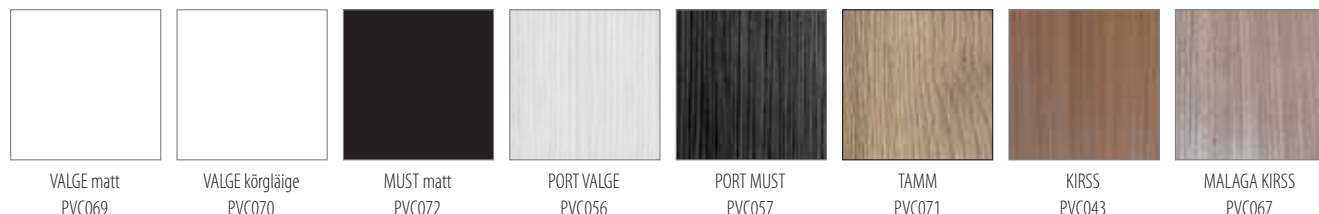

VALGE matt
PVC069

VALGE kõrgläige
PVC070

MUST matt
PVC072

PORT VALGE
PVC056

PORT MUST
PVC057

TAMM
PVC071

KIRSS
PVC043

MALAGA KIRSS
PVC067

FORMA

VANNITOAMÖBEL

PEEGELKAPP 60

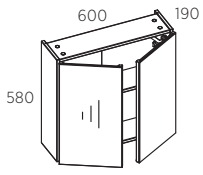

PEEGELKAPP 80

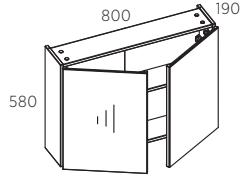

PEEGELKAPP 100

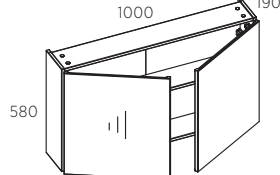

PEEGELKAPP120

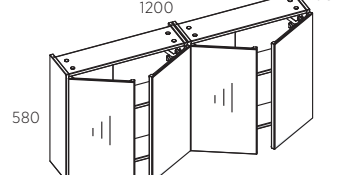

KÜLJEKAPP (väike)

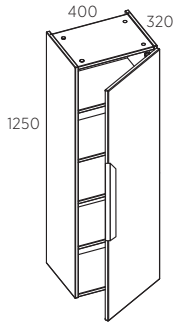

LED VALGUSTI 30 (kroom/must)

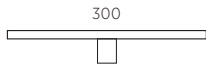

LED VALGUSTI 50 (kroom)

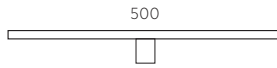

<GelCast>

FORMA INT. VALAMU 60

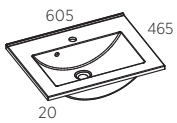

FORMA INT. VALAMU 80

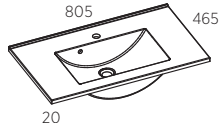

FORMA INT. VALAMU 100

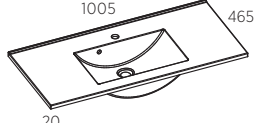

FORMA INT. VALAMU 120

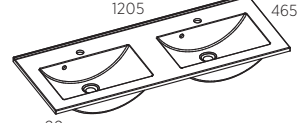

KÜLJEKAPP (suur)

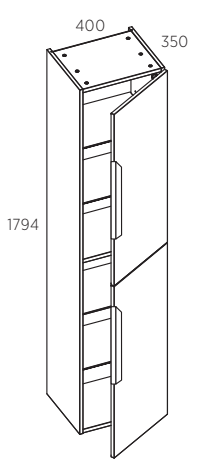

NOVA INT. VALAMU 60

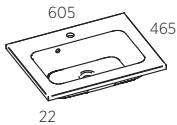

NOVA INT. VALAMU 80

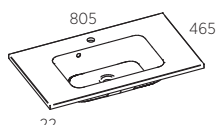

NOVA INT. VALAMU 100

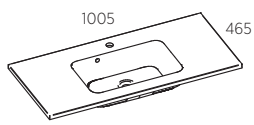

NOVA INT. VALAMU 120

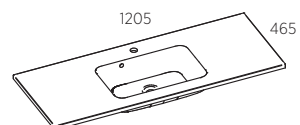

VALAMUKAPP 60 (1 sahtel)

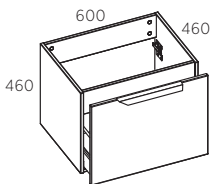

VALAMUKAPP 80 (1 sahtel)

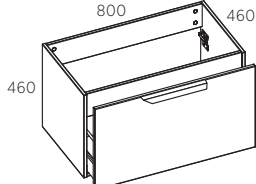

VALAMUKAPP 100 (1 sahtel)

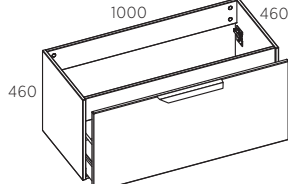

VALAMUKAPP 120 (1 sahtel)

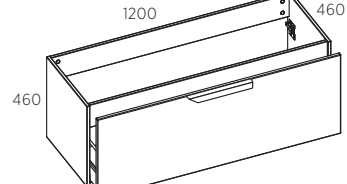

VALAMUKAPP 60 (2 sahtlit)

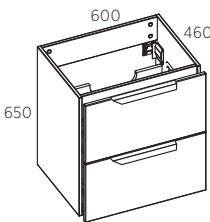

VALAMUKAPP 80 (2 sahtlit)

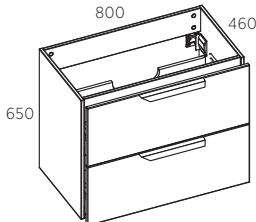

VALAMUKAPP 100 (2 sahtlit)

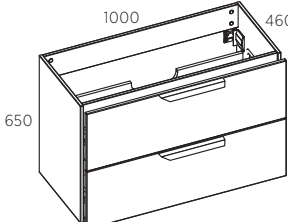

VALAMUKAPP 120 (2 sahtlit)

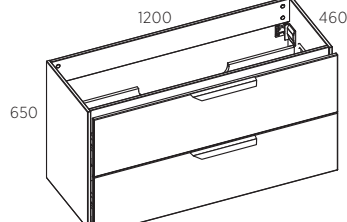

XONYX™
SolidSurface

INT. VALAMU 60

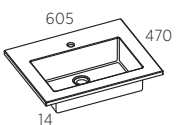

INT. VALAMU 80

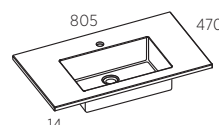

INT. VALAMU 100

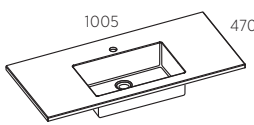

INT. VALAMU 120

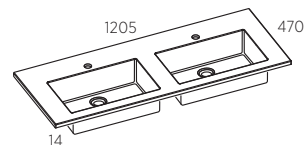
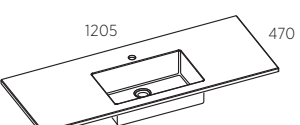



NORD

Funktsionaalne Skandinaavia stiilis mööbel - sobib erineva sisekujundusega vannitubadesse, mille eripäraks on läbiv triip ja erinevad viimistluse kombinatsioonid.

- › Eelkomplekteeritud kapid tagavad tugeva konstruktsiooni ja lihtsa paigalduse
- › Viimistlus: värvitud (ühe-/kahevärvilisena) või tammespoon
- › Ergonoomilised ja töökindlad Blum Tandembox sahtlisüsteemid
- › Xonyx *solid surface* satiiviimistlusega lettvalamud
- › GelCast läikiva viimistlusega lettvalamud
- › Valik sobivaid LED valgustusega peegleid
- › Soovitame leti juurde valida NEO seeria pinnapealseid valamuid (lk 28)

XONYX™
SolidSurface

‹ GelCast ›

TANDEMBOX *blum*

LAIUS (cm)

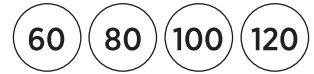

STANDARDVÄRVID



VALGE
(CH) S 0300-N

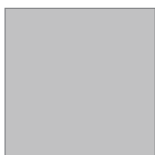

HELEHALL
(LG) S 3000-N

ERIVÄRVID



OOKERKOLLANE
(MW) S 2040-Y



GRAFIIT
(GP) S 7500-N



MUST
(LI/BK) S 9000-N

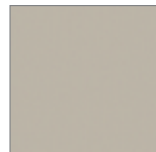

HALL
(GG) 2903-Y30R



HELEPRUUN
(SI) S 5020-Y60R



PUNANE
(RC) S 3050-Y90R



HALLIKASROHELINE
(SE) S 5010-G30Y



ROHELINE
(PL) 5412-B36G



TUMEROHELINE
(EG) S 7020-B 30 G



TUMESININE
(DO) S 8010-R 90 B

TAMMESPOON



Poolmatt lakk
ML



Kood	Toote kirjeldus	Standardvärv	Erivärv
Nord 60			
VT801/0605	Valamukapp 60 cm (1 sahtel), värvitud	335.-	385.-
VT801/0606	Valamukapp 60 cm (2 sahtlit), värvitud	520.-	600.-
VT802/0605	Valamukapp 60 cm (1 sahtel) tammespoon + värv	355.-	410.-
VT802/0606	Valamukapp 60 cm (2 sahtlit) tammespoon + värv	560.-	645.-
SS801/0610NORDR	Xonyx integreeritud valamu 60 cm	350.-	
SS801/0610*	Xonyx tasapind 60 cm (valamu+segisti ava)	175.-	
VM04/141/0610/01	Nova GelCast integreeritud valamu 60 cm	170.-	
Nord 80			
VT801/0805	Valamukapp 80 cm (1 sahtel), värvitud	385.-	445.-
VT801/0806	Valamukapp 80 cm (2 sahtlit), värvitud	545.-	625.-
VT802/0805	Valamukapp 80 cm (1 sahtel) tammespoon + värv	410.-	470.-
VT802/0806	Valamukapp 80 cm (2 sahtlit) tammespoon + värv	580.-	665.-
SS801/0810NORDR	Xonyx integreeritud valamu 80 cm	380.-	
SS801/0810*	Xonyx tasapind 80 cm (valamu+segisti ava)	220.-	
VM04/141/0810/01	Nova GelCast integreeritud valamu 80 cm	200.-	
Nord 100			
VT801/1005	Valamukapp 100 cm (1 sahtel), värvitud	410.-	470.-
VT801/1006	Valamukapp 100 cm (2 sahtlit), värvitud	575.-	660.-
VT802/1005	Valamukapp 100 cm (1 sahtel) tammespoon + värv	440.-	505.-
VT802/1006	Valamukapp 100 cm (2 sahtlit) tammespoon + värv	615.-	710.-
SS801/1010NORDR	Xonyx integreeritud valamu 100 cm	405.-	
SS801/1010*	Xonyx tasapind 100 cm (valamu+segisti ava)	265.-	
VM04/141/1010/01	Nova GelCast integreeritud valamu 100 cm	235.-	
Nord 120			
VT801/1205	Valamukapp 120 cm (1 sahtel), värvitud	440.-	505.-
VT801/1206	Valamukapp 120 cm (2 sahtlit), värvitud	610.-	700.-
VT802/1205	Valamukapp 120 cm (1 sahtel) tammespoon + värv	475.-	545.-
VT802/1206	Valamukapp 120 cm (2 sahtlit) tammespoon + värv	645.-	740.-
SS801/1210NORDR	Xonyx integreeritud valamu 120 cm	425.-	
SS801/1210*	Xonyx tasapind 120 cm (valamu+segisti ava)	310.-	
VM04/141/1210/01	Nova GelCast integreeritud valamu 120 cm	270.-	
* Soovitame juurde Neo seeria letipealseid valamuid (vt lk 28)			
Püstine küljekapp			
VT801/2323	Suur küljekapp, värvitud	420.-	485.-
VT802/2323	Suur küljekapp tammespoon + värv	450.-	520.-
VT801/2313	Väike küljekapp värvitud	270.-	310.-
VT802/2313	Väike küljekapp tammespoon + värv	305.-	350.-
SS801/2300	Küljekapi pealne Xonyx tasapind 30*35 cm	65.-	65.-
Käepidemed, valamukapi jalad			
M0932ML	Käepide 4,4 cm, must lihvitud	17.-/tk	
M0932ME	Käepide 4,4 cm, messing lihvitud	17.-/tk	
M0932RS	Käepide 4,4 cm, harjatud teras	17.-/tk	
M0920BL	Valamukapi jalgade komplekt (2 tk), teras, must värvitud	60.-	

VIIMISTLUS (käepidemed):

Lihvitud must	
Lihvitud messing	
Harjatud teras	

NORD

VANNITOAMÖBEL

TASAPIND + VALAMU 60

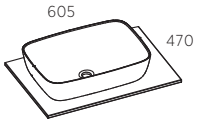

TASAPIND + VALAMU 80

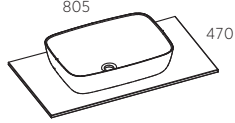

TASAPIND + VALAMU 100

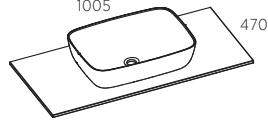

TASAPIND + VALAMU 120

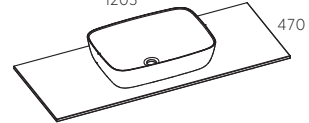

XONYX TASAPIND

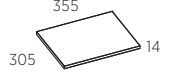

XONYX™
SolidSurface

LETTVALAMU 60

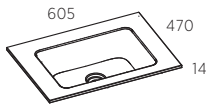

LETTVALAMU 80

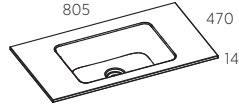

LETTVALAMU 100

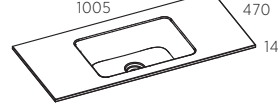

LETTVALAMU 120

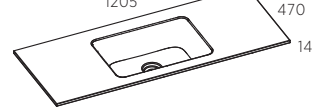

KÜLJEKAPP VÄIKE

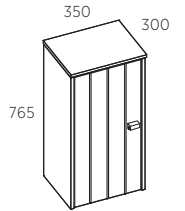

⟨ GelCast ⟩

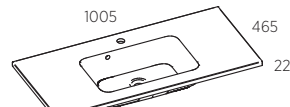
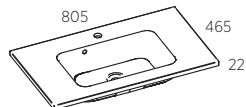

VALAMUKAPP 60
(1 sahtel)

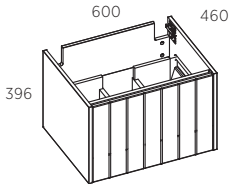

VALAMUKAPP 80
(1 sahtel)

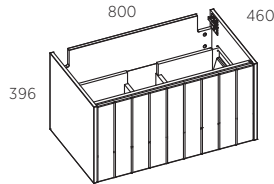

VALAMUKAPP 100
(1 sahtel)

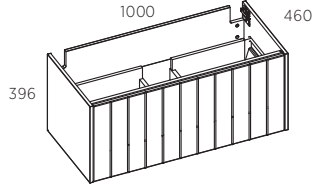

VALAMUKAPP 120
(1 sahtel)

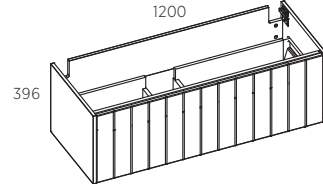

KÜLJEKAPP SUUR

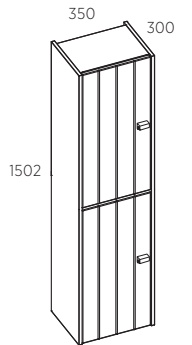

VALAMUKAPP 60
(2 sahtlit)

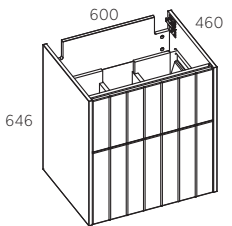

VALAMUKAPP 80
(2 sahtlit)

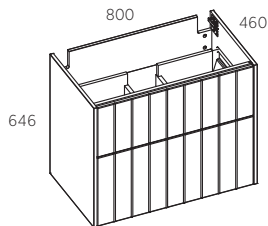

VALAMUKAPP 100
(2 sahtlit)

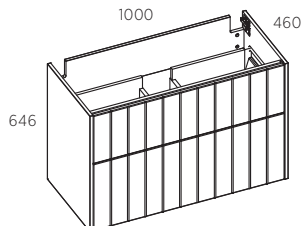

VALAMUKAPP 120
(2 sahtlit)

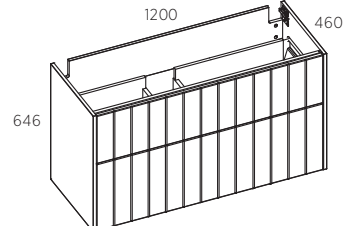

VALAMUKAPI JALAD

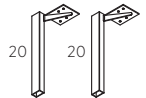

BALTECO



CLASSIC



Funktsionaalne klassikalises Skandinaavia stiilis mööbel, mis sobib erineva sisekujundusega vannitubadesse. Valamukappides kasutatavad sahtlisüsteemid teevad klassikalise joonega mööblit tänapäevase ja praktilise ning mugavalt kasutatava mööbli. Classic mööblit on võimalik tellida kaheteistkümnes (12) eri värvi viimistluses.

TANDEMBOX ®

LAIUS (cm)

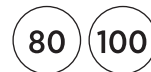

- › Eelkomplekteeritud kapid tagavad tugeva konstruktsiooni ja lihtsa paigalduse
- › Värvitud mööbliviimistlus
- › Lai valik trendikaid Skandinaavia värve
- › Ergonoomilised ja töökindlad Blum Tandembox sahtlisüsteemid
- › Xonyx solid surface lettvalamud satiiviimistlusega
- › Soovitame LED valgustusega peegleid

Kood	Toote kirjeldus	Hind standardvärv	Hind erivärv
Classic 80			
VT920/0806	Valamukapp kahe sahtliga 80 cm, värvitud poolmatt	510.-	585.-
SS920/0810CLASSICR	Xonyx integreeritud lettvalamu 80 cm, satiiviimistlus	380.-	
VT920/3280	Peegel MDF raamistusega 80 cm, värvitud poolmatt	155.-	180.-
VT920/2142	Püstine küljekapp 40*143*32 cm, värvitud poolmatt	420.-	485.-
Classic 100			
VT920/1006	Valamukapp kahe sahtliga 100 cm, värvitud poolmatt	580.-	665.-
SS920/1010CLASSICR	Xonyx integreeritud lettvalamu 100 cm, satiiviimistlus	405.-	
VT920/3210	Peegel MDF raamistusega 100 cm, värvitud poolmatt	180.-	210.-
VT920/2142	Püstine küljekapp 40*143*32 cm, värvitud poolmatt	420.-	485.-
LED valgusti			
M1004/1240709BP	LED valgusti NITE, 50 cm, kroomitud	85.-	
M0430HTLC	LED valgusti NITE, 30 cm, kroomitud	50.-	
M0430HTLB	LED valgusti NITE, 30 cm, must	50.-	

VALAMUKAPP 80

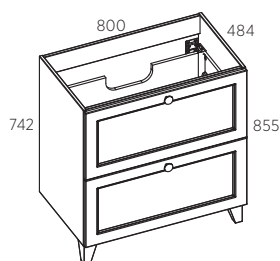

VALAMUKAPP 100

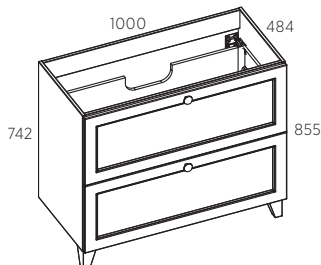

PÜSTINE KÜLJEKAPP

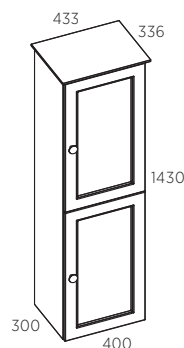

LED-VALGUSTUS (kroom/must)



LED-VALGUSTUS (kroom)



VALAMUKAPP+LETTVALAMU 80

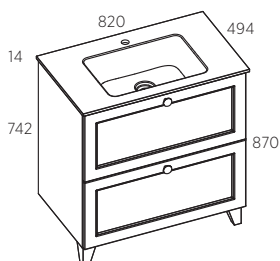

VALAMUKAPP+LETTVALAMU 100

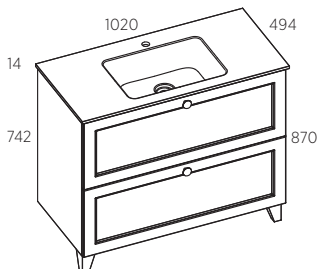

MDF-RAAMIGA PEEGEL 80

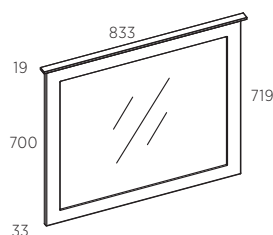

MDF-RAAMIGA PEEGEL 100

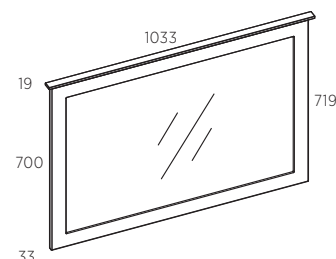



STANDARDVÄRVID

ERIVÄRVID



VALGE
(CH) S 0300-N



OOKERKOLLANE
(MW) S 2040-Y



GRAFIIT
(GP) S 7500-N



MUST
(LI/BK) S 9000-N

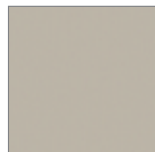

HALL
(GG) 2903-Y30R



HELEPRUUN
(SI) S 5020-Y60R



HELEHALL
(LG) S 3000-N



PUNANE
(RC) S 3050-Y90R



HALLIKASROHELINE
(SE) S 5010-G30Y



ROHELINE
(PL) 5412-B36G



TUMEROHELINE
(EG) S 7020-B 30 G



TUMESININE
(DO) S 8010-R 90 B



OCEAN

< GelCast >

Lihtsa vormiga kompaktne Ocean seeria sobib hästi väikestesse vannitubadesse. Stiilne mööbel erinevates trendikates Skandinaavia värvitoonides annab võimaluse teda sobitada mitmesuguse viimistlusega interjööridesse.

LAIUS (cm)



- › Poolmatt värvitud mööbliviimistlus
- › Lai valik trendikaid Skandinaavia värve
- › Valamukapi ustel töökindlad vaigse sulgumisega Blum hinged
- › GelCast integreeritud lettvalamud läikiva viimistlusega
- › Mööbel ei ole eelkomplekteeritud

Kood	Toote kirjeldus	Standardvärv	Erivärv
Ocean 60			
VT910/0610	OCEAN 60 Valamukapp ustega, 60*39*71 cm, värvitud poolmatt	250.-	300.-
VM04/137/0610	OCEAN 60 GelCast integreeritud valamud	125.-	
VT910/3260	OCEAN 60 Alumiinium raamiga peegel, 60*2*58 cm, matt	190.-	
VT910/3360	OCEAN 60 Peegel-riiul 60*15*58 cm, värvitud poolmatt	195.-	245.-
VT910/2862	OCEAN 60 Peegelustega kapp 60*19*58 cm	210.-	260.-
Ocean 80			
VT910/0810	OCEAN 80 Valamukapp ustega, 80*39*71 cm, värvitud poolmatt	275.-	325.-
VM04/137/0810	OCEAN 80 GelCast integreeritud valamud	165.-	
VT910/3380	OCEAN 80 Peegel-riiul 80*15*58 cm, värvitud poolmatt	210.-	260.-
VT910/2882	OCEAN 80 Peegelustega kapp 80*19*58 cm	240.-	290.-
Ocean 90			
VT910/0610	OCEAN 60 Valamukapp ustega, 60*39*71 cm, värvitud poolmatt	250.-	300.-
VT910/0332	OCEAN 30 Valamu kõrvalkapp, 30*39*71 cm, värvitud poolmatt	190.-	240.-
VM04/137/0920	OCEAN 90 GelCast integreeritud valamud (vasak)	180.-	
VM04/137/0930	OCEAN 90 GelCast integreeritud valamud (parem)	180.-	
VT910/3260	OCEAN 60 Alumiinium raamiga peegel, 60*2*58 cm, matt	190.-	
VT910/2332	OCEAN 30 Ülemine kõrvalkapp, 30*19*58 cm, värvitud poolmatt	190.-	240.-
Püstine küljekapp			
VT910/2132	OCEAN Püstine küljekapp 40*125*32 cm, värvitud poolmatt	275.-	325.-
LED valgusti			
M1004/1240709BP	LED valgusti NITE, 50 cm, kroomitud	85.-	
M0430HTLC	LED valgusti NITE, 30 cm, kroomitud	50.-	
M0430HTLB	LED valgusti NITE, 30 cm, must	50.-	

STANDARDVÄRVID

ERIVÄRVID



VALGE
(CH) S 0300-N



OOKERKOLLANE
(MW) S 2040-Y



GRAFIIT
(GP) S 7500-N



MUST
(LI/BK) S 9000-N



HALL
(GG) 2903-Y30R



HELEPRUUN
(SI) S 5020-Y60R



HELEHALL
(LG) S 3000-N



PUNANE
(RC) S 3050-Y90R



HALLIKASROHELINE
(SE) S 5010-G30Y



ROHELINE
(PL) 5412-B36G



TUMEROHELINE
(EG) S 7020-B 30 G



TUMESININE
(DO) S 8010-R 90 B





PEEGEL

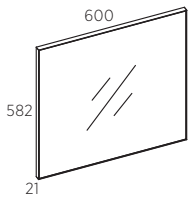

PEEGEL-RIIUL

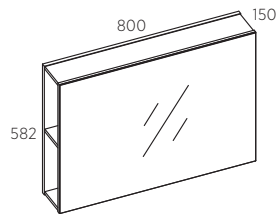

ÜLEMINE KÕRVALKAPP

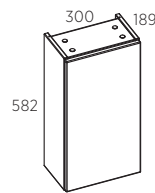

PÜSTINE KÜLJEKAPP

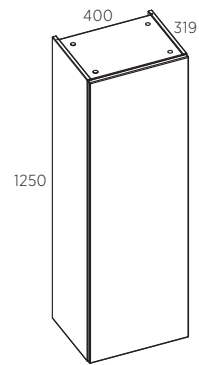

INTEGREERITUD VALAMU 60

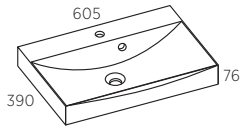

INTEGREERITUD VALAMU 80

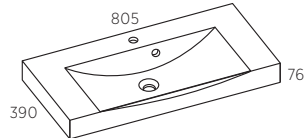

INTEGREERITUD VALAMU 90
(parem/vasak)

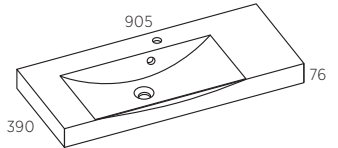
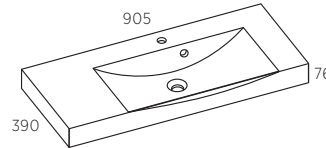

VALAMUKAPP 30

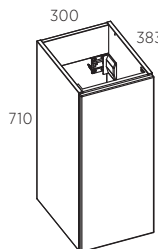

VALAMUKAPP 60

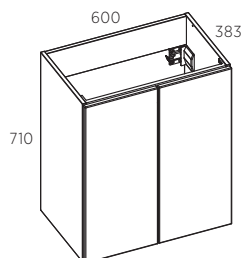

VALAMUKAPP 80

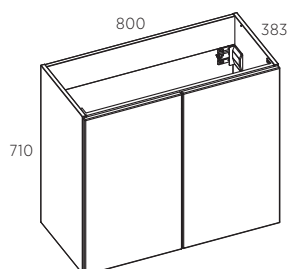

VALAMUKAPP 90

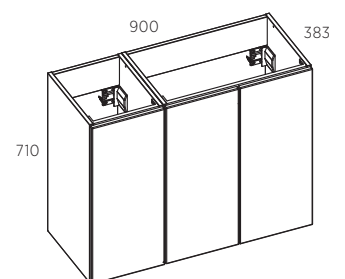

ST-SEERIA PEEGLID

ST seeria on Balteco kataloogi kõige eksklusiivsem peeglite kolleksioon kõige suuremas mõõtude valikus. Kõrgekvaliteedilised peeglid on varustatud valgusküllase LED-valgustusega peegli äärtes, mis annavad valgust kasutajale ja õdusat atmosfääri loovat taustvalgust. Peeglid on varustatud ka AntiMist peegli soojendusega, DualWhite valgustusega, DualWhite valgustusega, mis võimaldab valida külma või sooja valgustooni ning puutelülitiga.

- › Kvaliteetne turvakilega (peegliklaasi tagaküljel) varustatud peegel
- › Valgusküllane ümberringi LED-valgustus
- › AntiMist peegli soojendus (udueemaldus)
- › DualWhite valgus: neutraalne (4000K) või külm (6000K) valgus
- › Suur valik erinevaid laiusi – alates 60 cm kuni 180 cm
- › Peegli klaasi paksus: 5mm
- › Peegel vastab EU ohutusnõuetele (IP44)

* ST60 -puudub peegli soojendus.

XXL



LED VALGUSTUS



SOE / KÜLM VALGUS



PUUTEĞA LÜLITI



UDU EEMALDUS

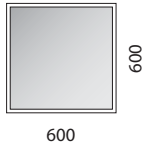

ST 60*
380.-

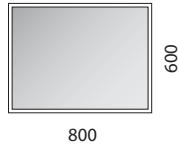

ST 80
495.-



ST 100
580.-

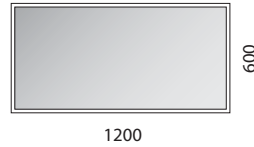

ST 120
665.-

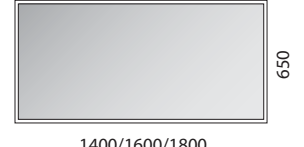

ST 140/160/180
775.-/905.-/990.-



EC-SEERIA PEEGLID

EC-seeria peeglid on eksklusiivne kollektsioon ümmargustest peeglitest, mis on varustatud valgusküllase LED-valgustusega peegli ääres, mis annab valgust kasutajale ja ka atmosfääri loovat taustvalgust. Peeglid on varustatud ka AntiMist peegli soojendusega, DualWhite valgustusega, mis võimaldab valida külma või sooja valgustooni ning puutelülitiga.

- › Kvaliteetne turvakilega (peegliklaasi tagaküljel) varustatud peegel
- › Valgusküllane LED taustvalgustusega peegel
- › AntiMist peegli soojendus (udueemaldus)
- › DualWhite valgus: neutraalne (4000K) või külm (6000K) valgus
- › Peegli klaasi paksus: 5mm
- › Peegel vastab EU ohutusnõuetele (IP44)

* EC60 -puudub peegli soojendus.

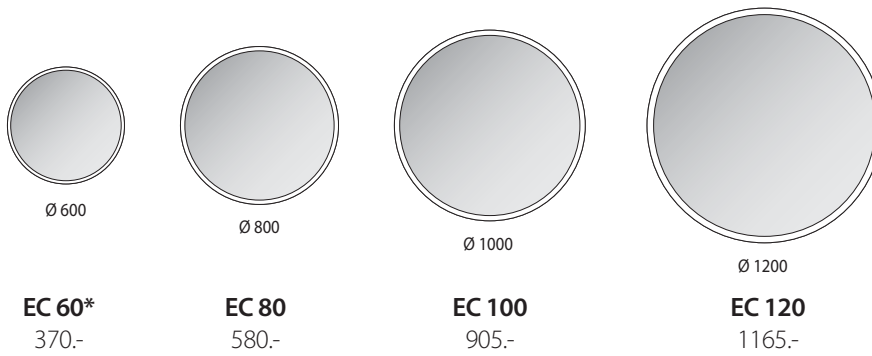

AG-SEERIA PEEGLID

- › Musta alumiinium raamiga disainpeeglid
- › AntiMist peegli soojendus (udueemaldus)
- › Peegli klaasi paksus: 5mm
- › LED taustavalgustus (neutraalne 4000K)
- › Peegel vastab EU ohutusnõuetele (IP44)

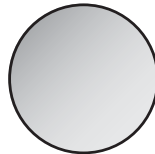

Ø 800

AG 80
385.-

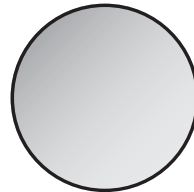

Ø 1000

AG 100
475.-



PO-SEERIA PEEGLID

- › Musta alumiinium raamiga ja riiuliga disainpeeglid
- › AntiMist peegli soojendus (udueemaldus)
- › Peegli klaasi paksus: 5mm
- › LED taustavalgustus (neutraalne 4000K)
- › Peegel vastab EU ohutusnõuetele (IP44)

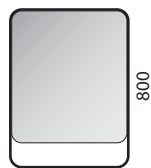

600

PO 60
440.-



800

PO 80
615.-

MO-SEERIA PEEGEL

Erikujuline MO-seeria peegel on varustatud LED-valgustusega peegli ääres, andes valgust kasutajale ja atmosfääri loovat taustvalgust. Peeglid on varustatud AntiMist peegli soojendusega, DualWhite valgustusega, mis võimaldab valida külma või sooja valgustooni ning puutelülitiga.

- › Kvaliteetne turvakilega (peegliklaasi tagaküljel) varustatud peegel
- › Valgusküllane LED taustvalgustusega peegel
- › AntiMist peegli soojendus (udueemaldus)
- › DualWhite valgus: neutraalne (4000K) või külm (6000K) valgus
- › Peegli klaasi paksus: 5mm
- › Peegel vastab EU ohutusnõuetele (IP44)

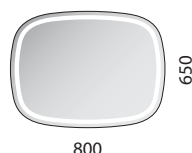

MO 80
540.-



SOE / KÜLM
VALGUS



PUUTEGA
LÜLITI



UDU
EEMALDUS



LY-SEERIA PEEGEL

LY-seeria peeglid on lisaks peegli üleval asetsevale LED valgusribale varustatud ka LED valgustatud kosmeetikapeegliga (3-kordne suurendus), AntiMist peegli soojendusega ja puutelülitiga.

- › Kvaliteetne turvakilega (peegliklaasi tagaküljel) varustatud peegel
- › Suurepärase LED taustvalgustusega peegel
- › AntiMist peegli soojendus (udueemaldus) koos on/off lülitiga
- › Taustvalgusega meigipeegel (3x suurendus)
- › Peegli klaasi paksus: 5mm
- › Peegel vastab EU ohutusnõuetele (IP44)

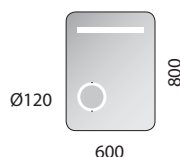

LY60
370.-



UDU
EEMALDUS



KOSMEETIKA
PEEGEL



PUUTEGA
LÜLITI

CA-SEERIA PEEGLID

- › Kvaliteetsete LED-peeglite seeria
- › AntiMist peegli soojendus (udueemaldus)
- › Peegli klaasi paksus: 5mm
- › Valgusküllane LED-valgustus (neutraalne 4000K)
- › Peegel vastab EU ohutusnõuetele (IP44)



600	800	1000	1200
CA 60	CA 80	CA 100	CA 120
345.-	380.-	415.-	455.-



BALTECO

BALTECO

VANNITOAD

2023-1