

// Uus: Alumiiniumist sektsioonuks eksklusiivse fassaadilahenduse jaoks



## Sektsioonidest garaažiuksed

Iga päev rohkem mugavust ja turvalisust











Hörmanni kvaliteet	4
Ehitusviisist tulenevad eelised	6
Ajamiga sektsioonuksed	8
Ainult Hörmannil	10
Garaažiukse uuendamine	12
Ühe- ja kahekordse seinaga terasuksed	14
Erikujundusega terasuksed	30
Isekujundatavad garaažiuksed	32
Täispuituksed	34
Erikujundusega täispuituksed	36
Ülevaade uksemotiividest	38
Värvid	42
Pealispinnad	44
Klaasistus	46
Käepidemed, lukud	48
Kõrvaluksed	50
Jalgvärvad	52
Garaažiukseajamid	54
Ajamitarvikud	56
Turvaelemendid	60
Omadused	62
Standardmõõdud, paigalduseks vajalikud andmed	64
Ülevaade pakutavatest ustest	70

Rohkem informatsiooni ja sektsioonidest garaažiuste ja teiste Hörmanni kvaliteetsete toodete kohta:  
**[www.hoermann.com](http://www.hoermann.com)**.

Mõnel fotodel kujutatud ustel on eridetaile, mistõttu ei ole nende näol alati tegemist standardustega.

Piltidel kujutatud värvid ja pealispinnad ei pruugi trükitehnilistel põhjustel vastata tegelikkusele.

Käesolev brošüür on autoriõigusega kaitstud. Brošüüri paljundamiseks – ka osaliselt – on vaja meie nõusolekut. Jätame endale õiguse teha brošüüris muudatusi.

Fotod: Hörmann, K. Ortmeier

„Hea nimi tuleb välja teenida.“

August Hörmann, firma asutaja, 1886–1944



## Kindel nimi, kindel lubadus

Hörmanni kvaliteeti võite usaldada

Firma asutaja nägemuse kohaselt on Hörmannist saanud tõeline kvaliteedi sünonüüm. Pereettevõttel on juba enam kui 50 aastane kogemus tõstuste tootmisel ja umbes 13 miljoni müüdud uksega ollakse Euroopas turuliider. See tagab Teile kindlustunde Hörmanni sektsioonidest garaažiukse ostmisel.



## Kõik ühelt tootjalt ja seda kompromissitu kvaliteediga

### Made in Germany

Kõik ukse- ja ajamikomponendid toodetakse ja arendatakse välja Hörmanni enda poolt. Meie kvalifitseeritud töötajad töötavad intensiivselt uute toodete, pidevate täiustuste ja edasiarenduste kallal. Nii tagatakse patendid ja ainulaadsed tooted turul. Pikaajalised testid reaalses tingimustes tagavad valmistoodete kõrge kvaliteedi.

### Sertifitseeritud kvaliteet

Uksed ja ajamid on Hörmannil sajaprotsendiliselt üksteisega kokku sobitatud ning Teie ohutuse huvides sõltumatute ja tunnustatud kontrollinstitutsioonide poolt kontrollitud ja sertifitseeritud. Tooted valmistatakse kvaliteedijuhtimise süsteemi DIN ISO 9001 järgi ja nad vastavad Euroopa ohutusnormi 13241-1 kõikidele nõuetele. Rohkem informatsiooni ohutuse kohta leiate lehekülgedelt 58-59.

### Keskkonda säästev tootmine

Loodust säästame nii ainult 100% freoonivaba jäiga PU-vahu kasutamisega, kui ka paneelide värvimisel loodussäästlike meetodite rakendamisega. Kaasaegse heitõhu regeneratiivse puhastusseadme kasutamine vähendab energiavajadust mitmekordselt.



### Loodud kestma

Tänu suurepärasele tehnilistele lahendustele ja kopromissitule kvaliteedi tagamisele annab Hörmann 10 aastat garantiid kõikidele sektsioonustele ja 5 aastat kõikidele Hörmanni ajamitele.



\* Garantiitingimuste täpsema kirjelduse leiate aadressilt: [www.hoermann.com](http://www.hoermann.com).



# Avage endale palju eeliseid

Sektsioonuksed sobivad igale poole ja säästavad ruumi

Sektsioonukse kasuks räägivad paljud detailid. Teil on võimalus nautida iga päev neid praktilisi eeliseid: sõidate mugavalt garaaži ja nii garaaži ees kui ka sees on rohkem ruumi. Lubage endale seda mugavust.

## Hörmann sektsioonuks sobib alati ja pakub palju eeliseid

### Ruumi säästev

Sektsioonuksed avanevad vertikaalselt ja asetuvad ruumisäästlikult lae alla. Tänu sellisele konstruktsioonipõhimõttele on garaažis ja garaaži ees palju ruumi.

### Sobivad igale garaažile

Ava kuju ei ole oluline. Ava võib olla täisnurkne, viltune, segmendi- või ümarkaarekujuline. Hörmanni sektsioonuks sobib kõikjale.

### Lai läbisõiduava

Tänu suuremale läbisõidulaiusele saate oluliselt mugavamalt sisse ja välja sõita. Oluline eelis suurte sõiduautode, maastikuautode ja kaubikute korral.

### Ümberringi tihendatud

Elastsed ja ilmastikukindlad tihendid Hörmanni sektsioonuste kõigis neljas küljes jätavad tuule ja vihma välja poole. Suurepinnaline põrandatihend ühtlustab lisaks ka väiksemad aluspinna ebatasasused.

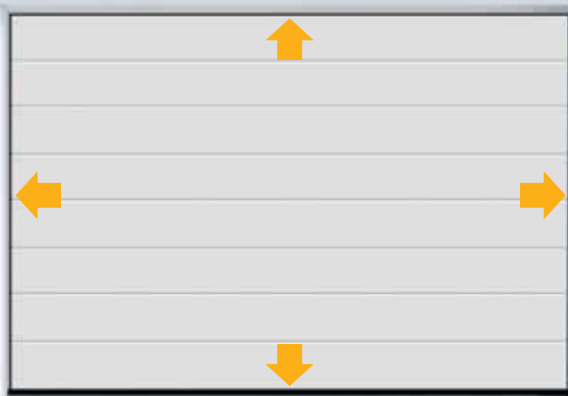
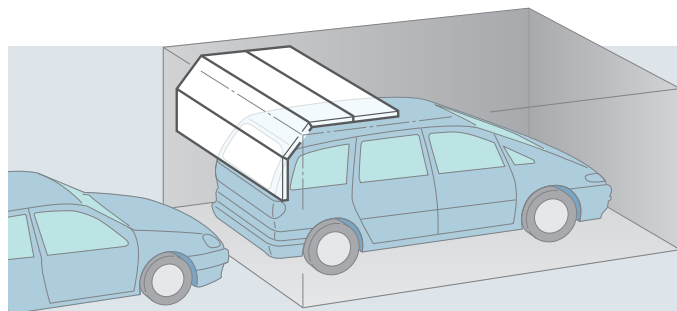

Ümberringi tihendatud ilmastikukindlate tihenditega

Vanemate käänduste (vasak pilt) puhul tihti täpistegevus. Sektsioonuste kuni 14 cm laiema läbisõiduava muudab parkimise moodsate laiemate sõiduautodega oluliselt mugavamaks.



Hörmanni ajamiga garaažiuksed on Saksamaa tehnilise järelevalve ühingu TÜV poolt vastavalt uksetootjate ühenduse TTZ direktiividele\* „Garaažiuste sissemurdiskindlus“ kontrollitud ja sertifitseeritud.

\* Direktiivid on kehtestatud garaažiuste tootjate ühenduse poolt

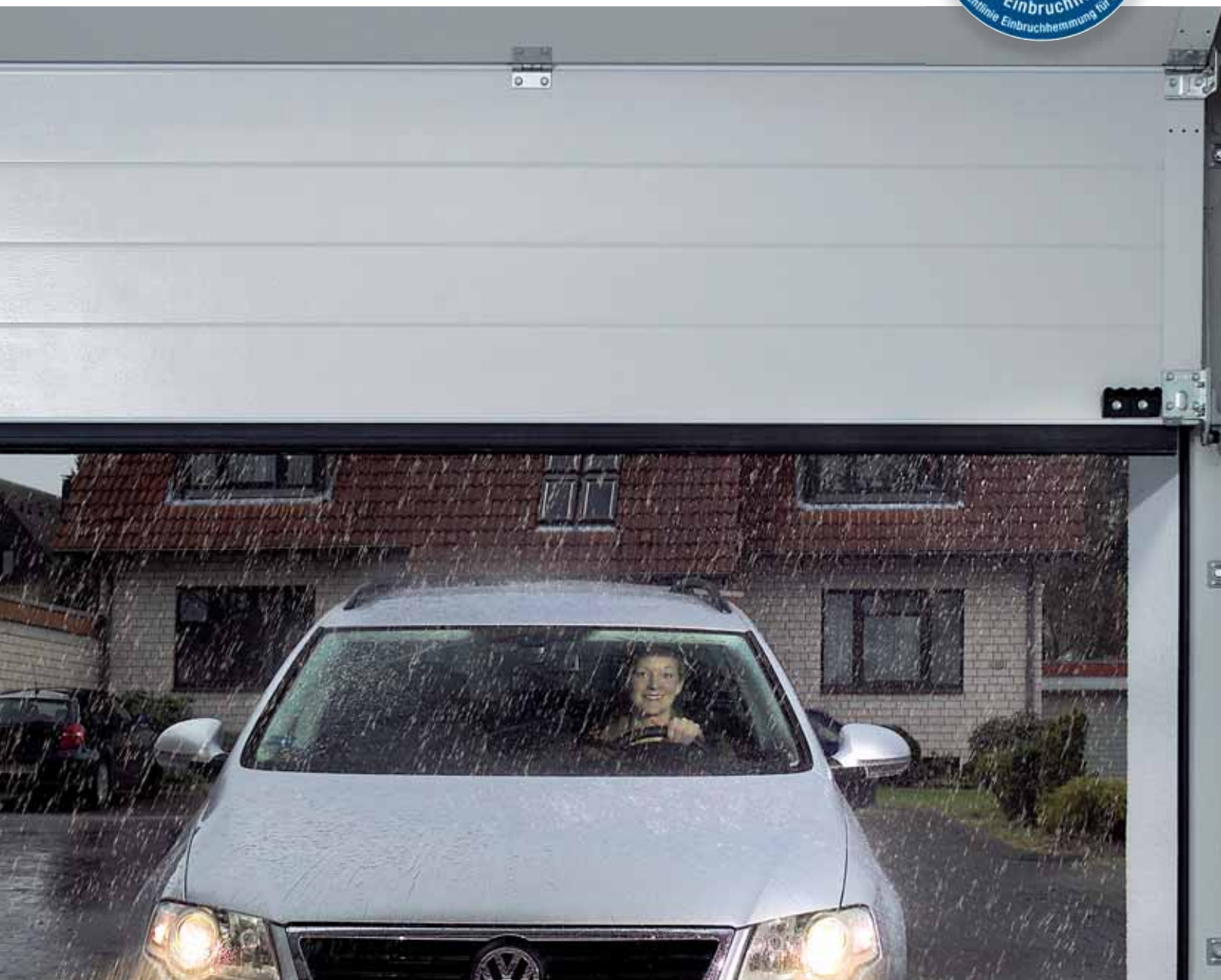

## Automaatselt rohkem mugavust

Tänu Hörmanni garaažiustele ja ajamitele

Juba esimene kord, kui Te pimedas ja halva ilmaga garaaži sõidate, ning seejuures autost väljuma ei pea, tunnete, et otsus mugavuse ja tavalisuse kasuks oli kuldaväärt. Nautige seda ja paljusid teisi mugavusi, nagu automaatne ukسلukustus, mida pakub Teile ainult Hörmann.



## Kiire, hooldusvaba ja turvaline

### Rahustavalt turvaline

Soovimatutel külalistel ei ole Hörmanni ajamiga sektsioonuste puhul mingit võimalust. Kui garaažiuks on sulgunud, lukustub üleslukkamiskaitse automaatselt juhiksiini vastavasse kohta, ta on silmapilkselt tugevasti lukustunud ja lahti kangutamise vastu kaitstud. See ukسلukustus toimib mehhaaniliselt ja seega alati, ka siis kui parajasti voolu ei ole, mida ei saa aga konkurentide toode kohta väita.

### Kiiremini garaaži

Hörmanni sektsioonuste kuni 50% kiirem avanemine kombinatsioonis garaažiukseajamiga SupraMatic vähendab õnnetuseohtu tiheda liiklusega teedel ja säästab ka närve. Võrreldes ajami SupraMatic avanemiskiirust tavaliste garaažiukseajamitega



Vaadake ka lühifilmi aadressil:  
[www.hoermann.com](http://www.hoermann.com).



### Individuaalne kasutusmugavus

Selleks, et Te saaksite oma ajamiga sektsioonust ka igal ajal mugavalt ja lihtsalt juhtida, pakub Hörmann igale paigaldussituatsioonile kvaliteetseid kaasaskantavaid ja paikseid lisatarvikuid. Hörmanni tootevalik ulatub kaugjuhtimispultidest, koodülilitistest ja sõrmejälje lugejatest kuni spetsiaalsete lahendusteni nagu näiteks avariivabastusaku. Vaata lehekülgedelt 56-59.

## Ainult Hörmannil



  
reddot design award  
winner 2007

Disainkaugjuhtimispult HSD 2 torkab silma oma väärtusliku metallkorpuse ja eksklusiivse väljanägemisega. Auhinnatud **reddot design award** auhinnaga, see mugav seade muutub kiiresti pilgupüüdjaks Teie võtmekimbus.



## Alati parim Teie kodule

Turulidril on innovatsioonid

Enam kui 50 aastase uste tootmise kogemusega on Hörmannil auahnus pakkuda järjest paremaid tooteid. Selle eesmärgiga töötavad Hörmanni arendus ja tootmine: nad optimeerivad pidevalt uste väljanägemist, pikaajalisust ja turvalisust. Saage kasu sellest oskusteabest. Ja innovatsioonidest, mida saate ainult Hörmannilt.



## Täpse jaotusega

Hörmannilt saate garaažiuksed ja kõrvaluksed soovi korral täpselt ühtiva, võrdse jaotusega laudismustriga ja tahveldusega. Paneelide üleminekud on valmistatud väga täpselt ja jaotatud ühtlaselt kogu ukse kõrguse ulatuses. Üks tõend Hörmanni tootekomponentide kõrgeast valmistamiskvaliteedist.

## Harmoniline üldmulje

Ukse harmooniline üldmulje moodustub paljudest väikestest detailidest. Nagu näiteks küljelengid, mis on Hörmannil standardina valget värvi ja sarnaselt seksioonustele Woodgrain-pealispinnaga. Värviliste ja Silkgrain®- või Decograin®-pealispinnaga ustele on võimalik lisana tellida vastava uksega ühtivad lengikatted. Sillusepaneel on Hörmannil alati uksega ühtiva välimusega. Nõnda sobib kõik kokku.

## Ilmastikukindel pikaajaline kaitse

Murenemiskindel 4 cm kõrge plastmassist lengijalg kaitseb Teie ust kestvalt võimaliku korrosiooni eest ka siis, kui garaaž on tihti niiske. Lengijalg ümbritseb ukse lengi kõige korrosiooni altimas kohas täielikult, ainult selline lahendus tagab tõhusa pikaajalise kaitse. Üheskoos põrandatihendiga moodustab lengijalg ka väljanägemiselt ühtse lahenduse. Rohkem informatsiooni leheküljel 63.



## Madala lävepakuga jalgvärv

Jalgvärvad on väga praktilised. Ilma tervet garaažiust avamata, pääsete liigi kõigele, mis garaažis asub: aiatööriistad, jalgrattad jne. Kuid selleks, et jalgratast või aiakäru ei oleks vaja tõsta üle kõrge lävepakuga, on Hörmanni jalgvärvad madala lävepakuga. Hörmanni eriti madal roostevabast terasest lävi, keskel 10 mm ja servadest ainult 5 mm kõrgune, vähendab komistamise riski ja lihtsustab lävest ratastega üle sõitmist. Rohkem informatsiooni leiata lehekülgedelt 52–53.



## Ülimalt kriimustuskindel

Hörmanni seksioonuste DURATEC®-plastikust klaasistus on ülimalt kriimustuskindel ja säilitab ka sagedasel puhastamisel ja suure kasutuskooormuse korral jäävalt selge läbipaistvuse. Vaata lähemalt lehekülgedelt 46-47.



## NÕUANNE:

Seda, kas Teie vana garaažiuks vastab kehtivatele ohutusnõuetele, saate lihsasti kontrollida Internetist aadressil: [www.hoermann.com](http://www.hoermann.com).

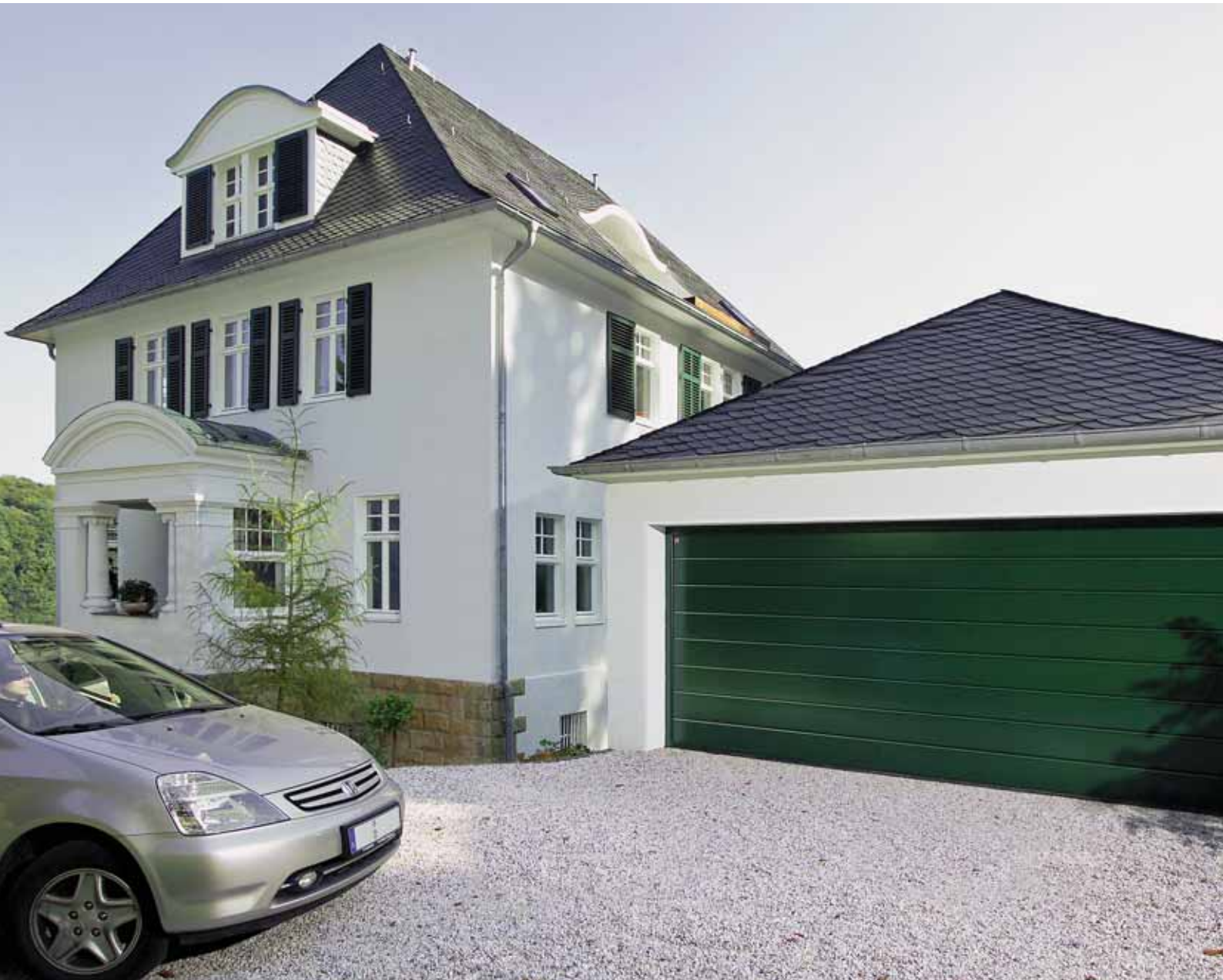

## Lõpuks ometi - garaažiukse uuendamine!

Standardmõõdud on ideaalne lahendus

Paljud hooned veenavad vanade aegade sarmiga. Moodsad garaažiuksed veenavad mugavuse, turvalisuse ja kauni väljanägemisega. Kunagi lihtsalt tuleb kätte garaažiukse uuendamise aeg. Parim partner selleks puhuks: Hörmann oma soodsate standardmõõtudega, mis on mõeldud spetsiaalselt uste uuendamiseks.



## Hörmanni toodetega renoveerides saate otsekohe kasu kõigist meie eelistest.

### Uste uuendamine soodsate, lühikese tarneajaga standardmõõtutega

Hörmann on paljud standardmõõdud seadnud vastavaks asendatavate käänduste mõõtudega. Nende standardmõõtudega säästate raha ja saate kiiremini uue ajamiga sektsioonukse omanikuks. Hörmannil on enamus uste uuendamiseks sobilikke mõõte kohe laos olemas. Ja nende harvade juhtude korral, kus standardmõõt ei sobi, saab loomulikult ka soovitud erimõõtu ukse atraktiivse hinnaga.

### Spetsiaalankrud muudavad paigalduse lihtsamaks

Spetsiaalankrud on sobilik lahendus problemaatiliste paigaldussituatsioonide korral. Nende paindlik konstruktsioon ühtlustab näiteks olemasolevaid seinte ebatasasusi, lihtsustab ukse paigaldamist ava sisse, kuna võimaldab külgmist paigaldust ja vähendab müüritise pudenumise riski.

### Ühesugune ja harmooniline väljanägemine

Näha jäävaid pilusid lengi ja seina vahel on võimalik lisana tellitavate lengikatetega kergesti ära varjata, nõnda ei ole vajadust kulukate ja aeganõudvate viimistlustööde järele. Lengikatteid on võimalik saada uksega täpselt samasuguse väljanägemisega ning kõikide värvide ja pealispindadega.

### Individuaalsed uuendamislahendused

Hörmann pakub Teile iga paigaldussituatsiooni jaoks nii tehniliselt kui väljanägemiselt sobiliku paigalduslahenduse. Rohkem informatsiooni leiate brošüürist »Uuendamine sektsioonustega«, mis on saadaval aadressil [www.hoermann.com](http://www.hoermann.com) või Hörmann edasimüüja käest.

**Kiire vana demonteerimine ja uue paigaldamine ühe päevaga**  
Hörmanni sektsioonukse konstruktsioon on ülimalt paigaldussõbralik, mistõttu käib selle paigaldamine kiiresti. Ja Teie vana uks utiliseeritakse loodussõbralikult Hörmanni edasimüüja poolt.



Me oleksime võinud seda juba hulga varem teha. Kiire ja puhas paigaldus – ja suurem turvalisus tagab meelerahu.



## Teie maitse on individuaalne

Hörmanni seksioonuksed on seda samuti

Te soovite garaažiust, mis vastab täpselt Teie soovidele? Siis olete Hörmanni juures just õiges kohas. Valige rahulikult sobilik: soojusisolatsioon, pealispind ja värv. Teil on kõik võimalused. Loomulikult nõustab Teid Hörmanni edasimüüja hea meelga ja seda täiesti individuaalselt.



## Mugavus ja kujundus Valik on Teie

### Kolma erineva paksusega paneeli, üks kvaliteet

Hörmanni terasest sektsioonused on saadaval just Teie individuaalsete vajadustega sobivalt kolme erineva paneelipaksusega.

**Ühekordse seinaga ukseid LTE** on soodsaim lahendus ning ideaalne eraldi asetsevatele garaazidele, mis ei vaja soojusisolatsiooni.

**Kahekordse seinaga ukseid EPU** on sobilik lahendus, kui garaaz ja maja on üksteise kõrval või kui garaazil on uks, kust pääseb majja.

**Kahekordse seinaga ukseid LPU** pakuvad parimat võimalikku soojusisolatsiooni. Soovitatav valik siis, kui soovite näiteks garaazi kasutada lisaks ka hobiruumina või kui soovite säästa küttekulusid. Lisaks sellele pakuvad 42 mm paksused paneelid veel rohkem stabiilsust ning liiguvad veelgi sujuvamalt.

### Kolm atraktiivset pealispinda rohkete värvivõimalustega

Vallige kolme atraktiivse ja ilmastikukindla terasuste pealispinna variandi vahel: Woodgrain, Silkgrain® või Micrograin®.

Pealispinnad on optimaalselt rooste eest kaitstud. Vihm eemaldub niredena ja suurem osa keskkonnas olevast saastest hoitakse eemal.

Hörmanni terasest sektsioonused ja kõrvalused Woodgrain-, Silkgrain®- ja Micrograin®-pealispinnaga saate standardina soodsas valges toonis, 15 sama hinnaga eelivärvitoonis, nagu ka ligi 200 RAL värviskaala värvitoonis.



### Kuus dekoor-pealispinda harmooniliseks ukse kujundamiseks

Decograin®-pealispinnad on saadaval viies puidudekooriga variandis: hele tamm, kuldne tamm, tume tamm, must tamm, palisander ja lisaks väga eksklusiivse dekoor-pealispinnaga titaan metallik. See dekoor-pealispind sobib suurepäraselt Hörmanni välisustega värvitoonis CH 703.

Ukse sisekülg alati hallikasvalge (RAL 9002).

Ilmastikukindel pikaajaline kaitse tänu kuumtsingitud ja kavaliteetse polüestervärviga krunditud materjalile.



**LTE 40**  
Ühekordse  
seinaga

**EPU 40**  
kahekordse seinaga  
42/20 mm paksune

**LPU 40**  
kahekordse seinaga  
42 mm paksune



Woodgrain



Silkgrain®



Micrograin® // UUS



Hele tamm // UUS



Tume tamm

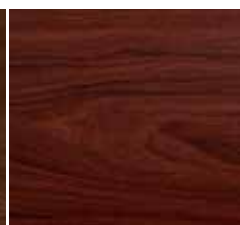

Palisander



Kuldne tamm



Must tamm // UUS

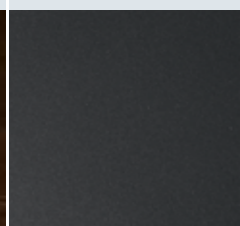

Titaan metallik // UUS



# Ajatu väljanägemine

Kitsas laudismuster

Kitsas horisontaalne laudismuster on klassika garaažiuste hulgas. Hörmannilt saate kitsa laudismustriga ukse suurepärase kvaliteediga. Nähtav tõend selle kohta: absoluutselt ühtlane laudismustri jaotus. Vastupidiselt meie konkurentidele on Hörmann laudismustri vahed alati täpselt ühesugused.



## Ühe- ja kahekordse seinaga terasüksed

LTE 40

LPU 40

Väikse  
laiusega laudis



**LTE 40**  
Ühekordse seinaga



**LPU 40**  
Kahekordse seinaga  
Ukseleht 42 mm paksune

**Pealispinnad ja uste suurused**  
(maks laiused ja kõrgused mm)



**Woodgrain**  
Laius 5000  
Kõrgus 3000



**Woodgrain**  
Laius 5500  
Kõrgus 3000



**UUS!** Uksena LPU 40 XXL laiusega kuni 6500 mm ja kõrgusega 2250 mm, mõõdud ja tehnilised andmed leiata alates leheküljelt 64. Rohkem informatsiooni uste pealispindade ja värvide kohta leiata alates lk 42.

Laudismustriga sektsioonidest garaažiuks LPU 40 on nüüd saadaval standardmõõtudena ka kuni laiuseni 6500 mm ning seda kõrgusega max 2250 mm.



Ühtlane välisilme, tänu täpsele ja kvaliteetsele valmistamisele ning vaevalt märgatavatele paneelide üleminekukohtadele. Tasub võrrelda!

**NÕUANNE:** Paljude Hörmanni garaažiuste juurde saate lisaks ühtiva väljanägemisega kõrvalustele ka kvaliteetseid ühtlustatud väljanägemisega alumiiniumist välisuksi, näiteks: uus pealispind titaan metallik sobib suurepäraselt välisustega värvitoonis CH 703.



## Veenvalt sirgejooneline

Keskmine laudismuster

Mitte üksi teine ei paku Teile suuremat uksetüüpide valikut kui keskmine laudismuster. Oma selgete joontega sobib selle ukse väljanägemine eriti hästi moodsa arhitektuuriga. Juste Teie soovidele vastava värvi ja pealispinnaga on võimalik mõjusalt toonitada Teie kodu üldmuljet.



## Ühe- ja kahekordse seinaga terasüksed

**LTE 40**

**EPU 40/ LPU 40**

**Keskmise laiusega laudis**



**LTE 40**

Ühekordse seinaga

**EPU 40**

Kahekordse seinaga  
Ukseleht 42/20 mm  
paksune

**LPU 40**

Kahekordse seinaga  
Ukseleht 42 mm paksune

**Pealispinnad ja uste suurused**  
(maks laiused ja kõrgused mm)



**Woodgrain**

Laius 3000  
Kõrgus 3000



**Woodgrain**

Laius 5000  
Kõrgus 3000



**Woodgrain**

Laius 5500  
Kõrgus 3000



**Silkgrain®**

Laius 5000  
Kõrgus 3000



**Decograin®**

Laius 5500  
Kõrgus 3000

**UUS//** Uksena LPU 40 XXL laiusega kuni 6500 mm ja kõrgusega 2250 mm, mõõdud ja tehnilised andmed leiате alates leheküljelt 64. Rohkem informatsiooni uste pealispindade ja värvide kohta leiате alates lk 42.

Puidudekooriga Decograin®-pealispinnad ühendavad terasukse eelised puidu loomuliku väljanägemisega.



Neid kvaliteetseid pealispindu on väga lihtne puhastada. Piisab vaid veejoast, et kõik oleks jälle puhas.



Sektsioonidest garaažiuks

Kõrvaluks

Välisuks Motiiv 845 TP

### Harmoniline väljanägemine ühel joonel

Perfekselt üksteisega kokku sobitatud keskmise või laia laudismustriga sektsioonidest garaažiuksed, kõrvaluksed ja Hörmanni välisuste motiivid. Just sellised detailid moodustavad tervikliku mulje - see on kvaliteet Hörmannilt.

Rohkem informatsiooni Hörmanni välisuste kohta leiате vastavast tootekataloogist ja ka aadressilt [www.hoermann.com](http://www.hoermann.com).

**NÕUANNE:** Ükskõik, kas kaunis valges või mõnes muus värvitoonis, uued Micrograin®-pealispinnad tugevdavad oma peene joonelise profiiliga laia laudismustriga uste selget ilmet.



## Täiuslik elegants

Lai laudismuster

Erilise väljanägemisega garaažiuks erilisele kodule. Lai laudismuster toonitab suveräänse elegantsiga erakorralist arhitektuuri. Seda kõike loomulikult koos mugavuse ja turvalisusega, mida pakub Hörmanni sektsioonidest garaažiuks.



## Kahekordse seinaga terasüksed

### LPU 40

### Suure laiusega laudis



#### LPU 40

Kahekordse seinaga  
Ukseleht 42 mm paksune

**Pealispinnad ja uste suurus**  
(maks laiused ja kõrgused mm)



#### Woodgrain

Laius 5500  
Kõrgus 3000



#### Silkgrain®

Laius 5000  
Kõrgus 3000



#### Micrograin® // UUS

Laius 5500  
Kõrgus 3000



#### Decograin® // UUS

**Titan Metallic**  
Laius 5500  
Kõrgus 3000

**UUS//** Uksena LPU 40 XXL laiusega kuni 6500 mm ja kõrgusega 2250 mm, mõõdud ja tehnilised andmed leiate alates leheküljelt 64.

Rohkem informatsiooni uste pealispindade ja värvide kohta leiate alates lk 42.

Laudismustriga sektsioonidest garaažiuks LPU 40 on nüüd saadaval standardmõõtudena ka kuni laiuseni 6500 mm ning seda kõrgusega max 2250 mm.



Selgete joonte ja värvidega väljanägemine, Hörmanni ajam lisab kasutusmugavust.



**UUS//** Uus Micrograin®-pealispind on peene joonelise profiilliga eriti mõjus ning rõhutab suurepäraselt moodsa arhitektuuri elegantsust.

**NÕUANNE:** Garaažiukse uuendamine on Hörmanniga väga lihtne ja palju soodsam kui Te arvate. Sest Hörmann pakub Teile palju soodsaid uuendamiseks sobilikke standardmõõte vana garaažiukse välja vahetamiseks. See säästab aega ja raha.



## Kõik on võimalik

Väike tahveldus

Tahveldusega garaažiukse väljanägemine sobib peaaegu iga ehitusstiiliga. Hörmanni väikese tahveldusega ukсед pakuvad erinevaid pealispinna ja värvilahenduse võimalusi. Nõnda leiate kindla peale just selle garaažiukse, mis perfektselt Teie maja väljanägemisega harmoneerub.



## Ühe- ja kahekordse seinaga terasüksed

**LTE 40**

**EPU 40/ LPU 40**

**Väikese suurusega tahveldus**



**LTE 40**  
Ühekordse seinaga

**EPU 40**  
Kahekordse seinaga  
Ukseleht 42/20 mm  
paksune

**LPU 40**  
Kahekordse seinaga  
Ukseleht 42 mm paksune

**Pealispinnad ja uste suurused**  
(maks laiused ja kõrgused mm)



**Woodgrain**  
Laius 3000  
Kõrgus 3000



**Woodgrain**  
Laius 5000  
Kõrgus 3000



**Decograin®**  
Laius 5000  
Kõrgus 3000

Rohkem informatsiooni uste pealispindade ja värvide kohta leiate alates lk 42.

Erikujundusega Sunrise-klaasid annavad garaažiuksele individuaalse välimuse. Rohkem informatsiooni klaasistuse kohta leiate lk 46.



Terasest paneelide välisküljel olev UV-kindel Decograin®-pealispinna puidudekoor jätab tänu sisse pressitud puidusüüle tõelise puidu mulje.



**NÕUANNE:** Hörmanni ajamite mugavus nii Teie garaažiuksele kui aiavärvale, kõik on omavahel ühilduv ja sama kõrge ning sertifitseeritud kvaliteediga. Põhjalikku informatsiooni garaažiuste ja aiavärvate ajamite kohta leiate vastavatest brošüüridest. Hörmanni edasimüüja nõustab Teid meeleldi.

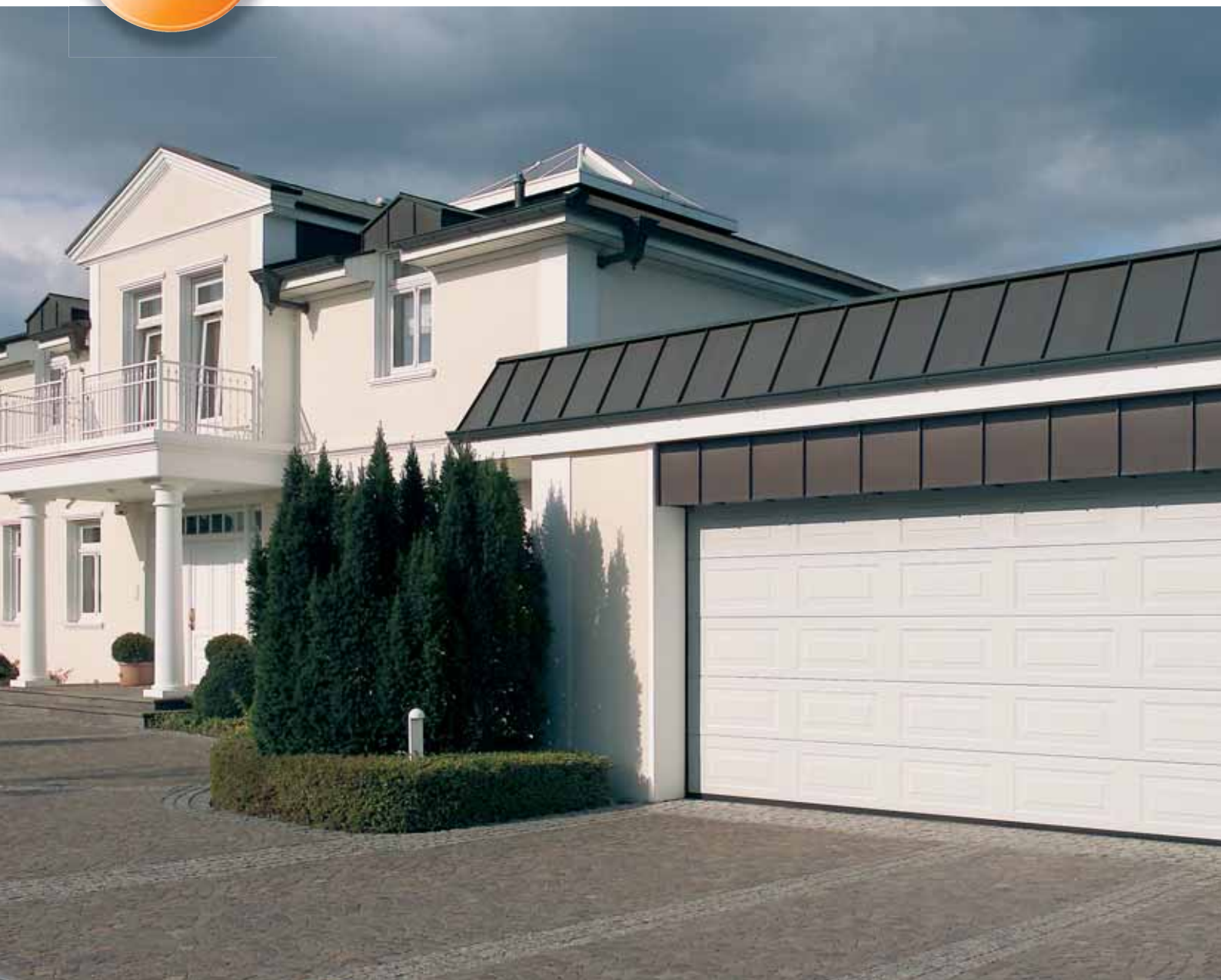

## Klassikaline iludus

Keskmine tahveldus

Mida laiem on garaažiuks, seda efektsam näeks välja suurem tahveldus. Just kahekohaliste garaažide puhul näeb keskmine tahveldus veenev välja. Ta on ajatult kaunis ning mõjub nii uute kui ka vanade ehitiste puhul väga esinduslikuna.



## Ühe- ja kahekordse seinaga terasüksed

**LTE 40**

**LPU 40**

**Keskmise  
suurusega  
tahveldus**



**LTE 40**  
Ühekordse seinaga



**LPU 40**  
Kahekordse seinaga  
Ukseleht on 42 mm paksune

42 mm

**Pealispinnad ja uste suurused**  
(maks laiused ja kõrgused mm)



**Woodgrain**  
Laius 5000  
Kõrgus 3000



**Woodgrain**  
Laius 5500  
Kõrgus 3000

Rohkem informatsiooni uste pealispindade ja värvide kohta leiate alates lk 42.



Maja stiiliga ühtlustatud:  
Hörmanni garaažiuks ja välisuks.

Kõik tahveldusega ukсед on perfektse jaotusega ning tahvlid asuvad üksteisest ja servadest alati täpselt ühesugusel kaugusel. See on eksklusiivsus, mida pakub Teile ainult Hörmann.



**Ainult Hörmannil**

**NÕUANNE:** Eriti mugav koos Hörmanni ülikiire ajamiga SupraMatic.



## Miljöö loomine

Suur tahveldus

Hörmanni suur tahveldus on eriti mõjuv laiade kahekohaliste garaažide korral. Suurejooneline garaažiukse väljanägemine annab Teie kodule eksklusiivsuse võlu. Tore, kui kõik nii ilus on!



Kahekordse seinaga terasüksed

LPU 40

Suur tahveldus

**Ainult Hörmannil**



**LPU 40**

Kahekordse seinaga  
Ukseleht on 42 mm paksune

**Pealispinnad ja uste suurused**  
(maks laiused ja kõrgused mm)



**Woodgrain**

Laiused 2250, 2375, 2500, 2625,  
4000, 4500, 5000, 5500

Kõrgused 2000, 2125, 2250

Rohkem informatsiooni uste pealispindade ja värvide kohta leiate alates lk 42.



Sunrise-disainiga klaasistusega näeb lai tahveldus eriti silmapaistev välja. Klaasistuse kohta lugege täpsemalt lk 46.

Hörmanni garaažiuste DURATEC® klaasistus on ülimalt kriimustuskindel ja ta säilitab ka sagedase puhastamise ja suure kasutuskooormuse korral jäävalt oma selge läbiapistvuse.



# Maamaja võlu

C-tahveldus

Maamaja stiil on väga polulaarne. Selle atraktiivse arhitektuuri juurde pakub Hörmann ideaalselt sobivat C-tahveldust. Muide, sellise ukse saate ainult Hörmannilt.



**LPU 40**

**C-tahveldus**



**LPU 40**  
Kahekordse seinaga  
Ukseleht on 42 mm paksune

**Pealispinnad ja uste suurused**  
(maks laiused ja kõrgused mm)



**Woodgrain**

Laiused 2500, 2750, 5000, 5500  
Kõrgused 2000, 2125, 2250

Rohkem informatsiooni uste pealispindade ja värvide kohta leiate alates lk 42.



Terasest seksioonuks atraktiivse C-tahveldusega, mis sobib ideaalselt maamaja stiiliga.



Paigaldatud dekoratiivelementidega on C-tahveldusega uks ülimalt sarnane tiibustega garaažiuksele ja sobib seega eriti hästi maamaja stiiliga.

### **Erikujundusega garaažiuksed loomulikult koos ajamiga**

Disain ja mugavus on nende sektsioonuste märksõnaks.  
Seetõttu tarnitakse need põhimõtteliselt alati koos ajamiga.



## Stiilsed garaažiuste ja välisuste kombinatsioonid

Erikujundusega terasüksed

Roostevabast terasest ja klaasist disainelemendid on moodsas arhitektuuris väga aktuaalsed. Hörmann pakub Teile selleks eksklusiivseid ja suurepärase väljanägemisega erikujundusega uksi. Lisaks on võimalik garaažiukse juurde saada Hörmanni välisuks täpselt samas stiilis.



## Kahekordse seinaga terasüksed

LPU 40

Design

Suure laiusega  
laudis



LPU 40

Kahekordse seinaga  
Ukseleht 42 mm paksune

Pealispinnad ja uste suurused  
(maks laiused ja kõrgused mm)



Silkgrain®

Laius 5000

Kõrgus 3000

Rohkem informatsiooni uste pealispindade ja värvide  
kohta leiate alates lk 42.

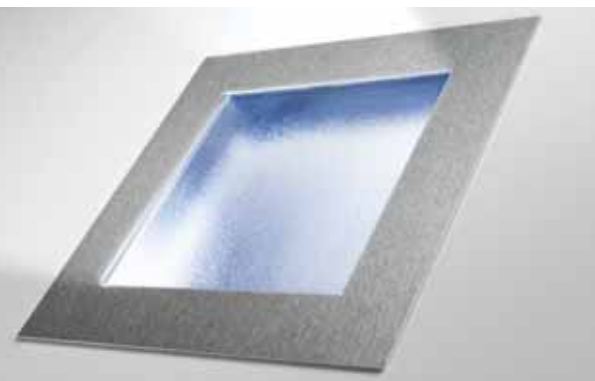

Motiivid 461, 462, 463 ja 469 laiendavad  
erikujundusega terasuste valikut eksklusiivsete  
klaasistuselementidega.

## Harmooniline väljanägemine ühel joonel

Hörmannil alati perfektselt üksteisega kokku sobitatud:  
garaažiukse ja välisukse laudismuster asub ühel joonel.



Maja arhitektuuriga täpselt kokku sobiv:  
erikujundusega garaažiuks ja välisuks, garaažiuks  
motiiv 457 ja Hörmanni välisuks motiiv 188 TP.

Ülevaate kõikidest erikujundusega udest leiate  
leheküljelt 39, erikujundusega välisüksed leiate **Hörmanni  
välisuste tootekataloogist** ja ka aadressilt  
**[www.hoermann.com](http://www.hoermann.com)**.

**NÕUANNE:** Uue alumiiniumist sektsioonuksega integreerite garaažiukse peaaegu nähtamatult maja üldkujundusse.



## Just vastavalt Teie soovidele

Sektsioonidest garaažiuksed fassaadi eksklusiivseks kujundamiseks

Alumiiniumist sektsioonukse abil on võimalik kinni pidada just Teie isiklikust stiilist. Kujunduskontseptsioon ühendab fassaadi ja garaažiukse harmoonilise väljanägemise ja selgete vormide keeles. Selle sektsioonuksega on võimalik optimaalselt täita ka kõige eksklusiivseimaid nõudmisi.



## Isekujundatavad alumiiniumist sektsioonuksed // UUS

### Teie idee – meie nõustamine

Kvaliteetne alumiiniumist sektsioonuks on nii mitmekesine, nagu seda on tänapäevased fassaadimaterjalid. Teda on võimalik katta puidu, metalli, keraamika, plastmassi ja paljude muude materjalidega, just vastavalt Teie eelistustele ja soovidele.

#### **Aga ka individuaalsust on vaja hoolikalt planeerida.**

Planeerimisfaasis on vaja palju välja selgitada ja kooskõlastada: kasutatava materjali paksus (max 46 mm), selle kaal m<sup>2</sup> kohta, lubatav vahe elementide vahel (min 20 mm) ja võimalikud uksepaneeli kõrgused. Seetõttu peab iga ukse- ja fassaadikombinatsiooni individuaalselt planeerima.

**Me nõustame Teid meeleldi!**



Isekujundatava ukse aluseks on Hörmanni tööstushoonete sektsioonuks ALR 40, alumiiniumprofiilidest konstruktsiooniga ja paneeltäidisega uks. Tööstushoonete ukсед on eriti tugevad ja mõeldud usaldusväärselt pika kasutusea tarbeks.

**Märkus:** Ukse tõsteviis põhineb XXL-sektsioonuste madaltõstel. Täiendavat informatsiooni tõsteviiside kohta leiate leheküljelt 67.

**Põhjalikku informatsiooni ukse planeerimise kohta leiate Internetist: [www.hoermann.com](http://www.hoermann.com).**

Paigaldatuna ja fassaadimaterjaliga kaetuna on uks ühtse fassaadipinna osa.

## NÕUANNE:

Mugavaks muutub Teie ilus puidust garaažiuks tänu sobivale ajamile. Meie soovitame jõulist ajamit SupraMatic P.



## Loomulikult sarmikas

Täispuidust garaažiuksed

Paljud lihtsalt eelistavad puitu. Hörmann arvestab ka nendega: laudismustri või tahveldusega täispuidust ukсед toonitavad looduslike materjalide mõnusat hingust. Loomulikult tundud Hörmanni mugavuse ja ohutuseelidega.



## Täispuitvoodriga ukсед

### LTH 40

#### V-tahveldus

#### Väikese laiusega laudis



#### LTH 40

Väikese laiusega laudis



#### LTH 40

V-tahveldus

#### Kuusik

Kuusik on hele okaspuit, kus on ülekaalus sirged kiud. Torujad tühimikud, üksikud vaigutilgad, keerdunud kiud ja kollakaspruunid oksakohad on täiesti loomulikud.

#### Tsuuga

Tsuuga on valkjashall või hele hallikaspruun, peamiselt sirgete kiududega okaspuit, millel on kiusuunas kulgevad mineraalkiuribad ja korbataskud.

#### Puiduliigid ja uste suurused

(maks laiused ja kõrgused mm)

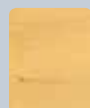

Laius 5000  
Kõrgus 3000



Laius 5000  
Kõrgus 3000



Laius 5000  
Kõrgus 3000



Laius 5000  
Kõrgus 3000

Täispuidust ustel on suur omakaal ja seetõttu kasutatakse nende puhul alati väändevedrutehнологiat.



Puitu on töödeldud puidukahjurite ja puidusine eest kaitsvate vahenditega. Selleks, et puidu kaunis välimus säiliks kaua, tuleb Teil teda kaitseks ilmastikumõjude eest puidukaitsevahendiga töödelda.

Kui Te soovite oma tsuugapuidust tahveldusega garaažiukse värvida heledates toonides, siis saate meilt ukse ilma hinnalisata impregneerituna ja valgeks krundituna.

**NÕUANNE:** Kujundage oma garaažiuks ise: Šablooniks piisab lihtsast joonisest ning arvutiga juhitud frees valmistab individuaalse ukse Teie kavandi järgi.



## Individuaalne stiil

Erikujundusega täispuitused

Ka Hörmanni täispuituste puhul ei pea Te disainelementidest loobuma. Kvaliteetsed materjalid nagu looduslikud kivid, tiibukse mulje jätvad dekoratiivelemendid tagavad väärtusliku atmosfääri. Praktiline ja perfektelt kokku sobiv selle juurde: samasuguse väljanägemisega kõrvaluks.



## Täispuitvoodriga ukсед

Motiividele 403 ja 404 annab erilise võlu looduskivi.

### LTH 40



**LTH 40**  
Motiiv/isikupärane  
**Kuusk**

**LTH 40**  
Motiiv/isikupärane  
**Tsuuga**

**Puiduliigid ja uste suurused**  
(maks laiused ja kõrgused mm)

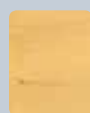

Laius 5000  
Kõrgus 3000



Laius 5000  
Kõrgus 3000

Ülevaate kõigist erikujundusega puidust garaažiuste motiividest leiate lk 40.



#### Motiiv 405

Soovi korral tiibukse mulje jätvate dekoratiivelementide ja käepidemetega, mille saab paigaldada ka kohapeal. Võite valida kahe variandi vahel: dekoratiivdetailide komplekt Eksklusiv (ülemine foto) või Standard

Iga garaažiukse juurde võite saada samasuguse välimusega kõrvalukse. Ühe ligipääsuga garaažide puhul soovitame kasutada avariivabastust vaadake leheküljel 49.

# Ülevaade kõigist terasuksemotiividest

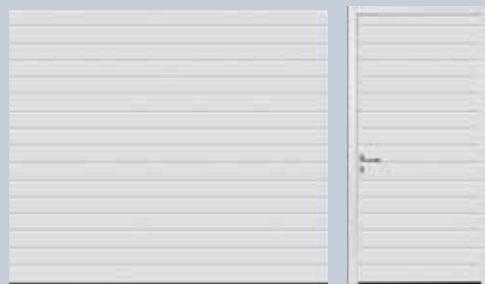

Väikese laiusega laudis



Väikese suurusega tahveldus

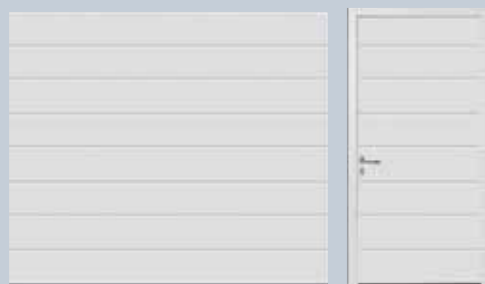

Keskmise laiusega laudis



Keskmise suurusega tahveldus

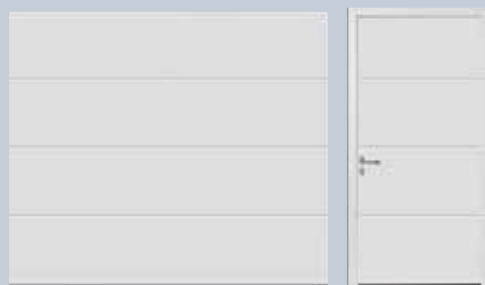

Suure laiusega laudis



Suur tahveldus

## Ukselehe paksused

- LTE, ühekordse seinaga
- ◐ EPU, kahekordse seinaga 42/20 mm
- LPU, kahekordse seinaga 42 mm

## Pealispinnad

- Woodgrain
- Silkgrain®
- Micrograin®
- Decograin® (puidudekoorid)
- Decograin® Titan Metallic

 Rohkem informatsiooni kahekordsete seintega uste pealispindade ja värvide kohta leiata lk 42-43.

## ■ Klaasistuselemendid

Need erikujundusega terasuste motiivid on varustatud väärtuslike roostevabast terasest raamidega klaasistuselementidega. Detailne foto on toodud leheküljel 31.



C-tahveldus

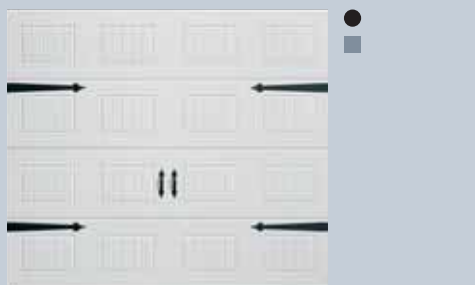

C-tahveldus, valikuliselt koos tiibukse mulje jätvate dekoratiivdetailidega



# Ülevaade kõikidest erikujundusega terasuste motiividest

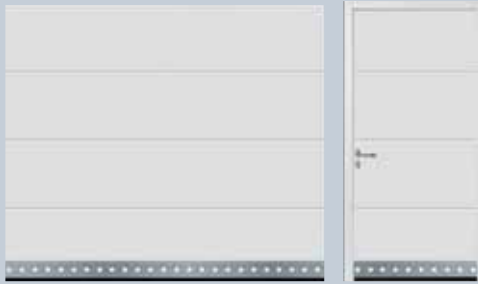

Motiiv 450

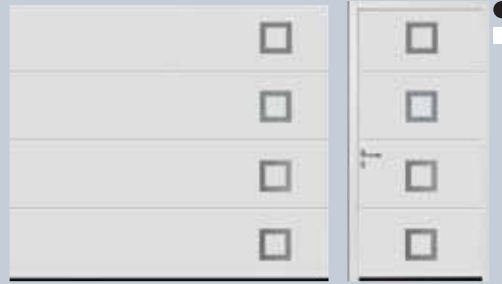

Motiiv 451, motiiv 461 (foto puudub)



Välisüks motiiv 173 TP



Motiiv 452, motiiv 462 (foto puudub)



Motiiv 453, motiiv 463 (foto puudub)



Välisüks motiiv 170 TP



Motiiv 454, disainmotiivi asetus keskel



Motiiv 455



Välisüks motiiv 693 TP



Motiiv 456



Motiiv 457, asetus vasakul, peegeldatud motiiv



Välisüks motiiv 188 TP



Motiiv 458

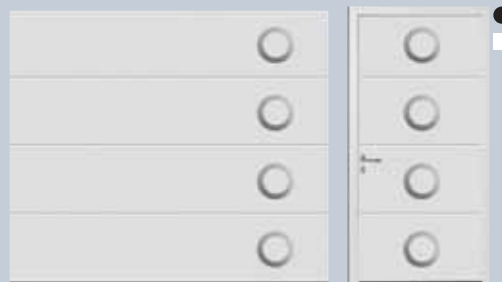

Motiiv 459, motiiv 469 (foto puudub)

Andke oma kujutusvõimele hoogu. Tootekataloogis: Hõrmani alumiiniumist välisüksed leiata palju atraktiivseid välisüksemotive.

Erikujundusega terasuste motiivide disainelemendid võivad uksele vastavalt soovile asetada keskel, paremal või vasakul. Ka peegeldatud variandid on võimalikud.

# Ülevaade kõikidest erikujundusega täispuituste motiividest

Puituksed on saadaval kahte liiki puidust:  
kuusk (piltidel kujutatud) ja tsuuga



Väikese laiusega laudis



V-tahveldus

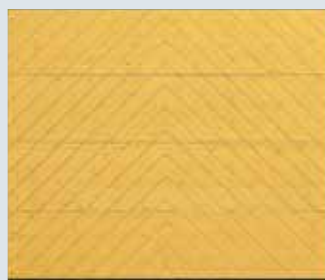

Motiiv 401

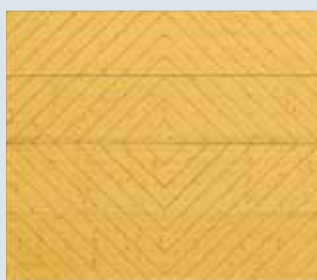

Motiiv 402



Motiiv 403



Motiiv 403, loodusliku kiviga troopiline roheline



Troopiline roheline



Mitmevärviline punane



Motiiv 404



Motiiv 404, loodusliku kiviga Balmoral-rosso



Balmoral-rosso



Motiiv 405

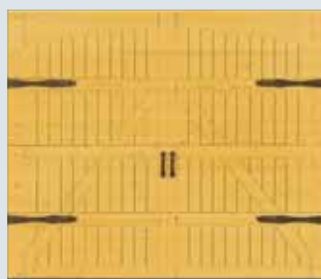

Motiiv 405, lisavarustusena saadavad tiibukse mulje jätvad dekoratiivelemendid kohapeal paigaldamiseks

Motiividele 403 ja 404 annab erilise võlu looduskivi. Värv- ja struktuurierinevused tulenevad looduslikust materjalist.

Piltidel kujutatud pealispinnad võivad trükitehnilistel põhjustel tegelikkusest mõnevõrra erineda. Palun laske ennast meie edasimüüja poolt nõustada.



## Loominguliselt kujundatud puit. Iga uks on ainulaadne.

### Kujundage oma garaažiuks lihtsalt ise.

Lisage garaažiuksele näiteks oma nimetähed, majanumber või lemmikmootiiv. Šablooniks piisab lihtsast joonisest ja juba ongi valmis Teie täiesti individuaalne ja unikaalne garaažiuks, mis paneb paljud kadestama.

Loomulikult saate soovi korral garaažiukse juurde ka täpselt samasuguse väljanägemisega kõrvalukse.



Arvuti poolt juhitud täpises frees kannab ülima täpsusega Teie visandi ukse puitpaneelidele.



Näide isikupäraselt freesitud puidust: moodne ja asjalik, sobilik hoone arhitektuuriga.

Pealispinnad on rooste eest optimaalselt kaitstud. Kuumtsingitud plekk ja väärtuslik mõlemalt poolt peale kantud polüester-krunt laseb vihmal eemalduda ilma koledate veetriipude tekkimiseta. Suurem osa keskkonnas olevast saastest hoitakse eemal ja ukse värv ei hakka tuhmuma.



## Teie maitse otsustab

Värvid ja pealispinnad just vastavalt Teie soovidele

Ükskõik millise värvi kasuks Te otsustate, kas klassikaline valge, mõni paljudest eelisvärvidest või eksklusiivne Hörmanni värvitoon CH 703, Teil on alati võimalik valida kolme erineva pealispinna vahel: Woodgrain ja Silkgrain® ja Micrograin®.



### Woodgrain-pealispind

Selle tugeva, puidu muustrile sarnaneva pealispinna puhul, on võimalik väikesi kriimustusi parandada nii, et neid ei jää näha.



Valge

RAL 9016

### Silkgrain®-pealispind

See siidsile pealispind mõjub väga elagantselt ja sobib eriti hästi moodsa arhitektuuriga.



### Micrograin®-pealispind // UUS

See uus pealispind püüab pilku siledasse terasesse pressitud lainelise profiiliga, mis tekitab huvitavaid valguse ja varjude efekte.



#### Standardina soodsas valges värvi toonis

Ühe- ja kahekordse seinaga terasest garaažiuste standardvärviks on valge.

#### 15 sama hinnaga eelivärvi

Kahekordse seinaga garaažiuksed ja kõrvaluksed on lisaks saadaval ka 15 soodsas eelivärvitoonis ja umbes 200 RAL-värvitoonis\*\*.



Valge alumiinium	RAL 9006
Tumepruun	RAL 8028
Savipruun	RAL 8003
Kollakaspruun	RAL 8001
Aknahall	RAL 7040

Helehall	RAL 7035
Kivihall	RAL 7030
Antratsiithall	RAL 7016
Kuuseroheline	RAL 6009
Samblaroheline	RAL 6005

Hallikassinine	RAL 5014
Terassinine	RAL 5011
Safiirsinine	RAL 5003
Rubiinpunane	RAL 3003
Hele elevandiluu	RAL 1015

Valgete ja värviliste uste sisemine külg on standardina hallikasvalge (RAL 9002).

\* Täiendavat informatsiooni leiate paigaldusjuhendist aadressilt [www.hoermann.com](http://www.hoermann.com).

\*\* Tellida ei ole võimalik pärlendusefektiga, neonija metallikvärve. Tumeda värvusega kahekordse seinaga terasuste korral tuleb vältida päikese poole suunatud paigalduskohti, sest paneelide võimalik läbipaine võib takistada ukse normaalset tööd.

Kujutatud värvid ja pealispinnad võivad trükitehnilistel põhjustel tegelikust erineda. Palun laske end Hörmanni edasimüüjal nõustada.



Teraspaneelide välisküljele paigaldatav ultraviolettkiirgust taluv kilekate jäljendab sissepressitud armilist puidumustrit. Tänu Decograin®-uste erilisele pealispinnakaitsele näeb uks väga kaua ilus välja.



## Sarm kuues variandis

Decograin®-pealispinnad

Detailitruu, loomuliku puidu väljanägemine või eksklusiivne titaan metalliku elegants, ühendatud terasukse kõikide eelistega: Decograin®-pealispinnad pakuvad sarmikat väljanägemist kuues erinevas variandis.



**Decograin® hele tamm // UUS**  
hele, soe tammedekoor



**Decograin® tume tamm**  
pähklipuuvärvi tammedekoor



**Decograin® palisander**  
mahagonivärvi puidudekoor



**Decograin® kuldne tamm**  
keskmiselt pruun, kuldkollane tammedekoor

**Decograin® must tamm // UUS**  
tume-intensiivne tammedekoor

**Decograin® titaan metallik // UUS**  
metallikefektiga antratsiit

Decograin®-garaažiuste sisekülg on värvitud hallikasvalges (RAL 9002) värvitoonis.

Kujutatud värvid ja pealispinnad võivad trükitehnilistel põhjustel tegelikust erineda. Palun laske end Hörmanni edasimüüjal nõustada.



# Rõhkude asetamine

Ülimalt kriimustuskindla DURATEC®-klaasistusega

Muutke oma garaažiuks klaasistuse abil isikupäraseks.

Klaasistus on võimalik sobitada akende, välisukse ja maja arhitektuuriga.

Hörmanni sektsioonuste DURATEC®-plastikust klaasistus säilitab ka sagedasel puhastamisel ja suure kasutuskoormuse korral jäävalt selge läbipaistvuse.

## Klaasistusvariandid laudismustriga ustele

Klaasistus tüüp D



Kõikidele Woodgrain- ja Decograin®-pealispinnaga laudismustriga uksetüüpidele ja kõrvalustele. Klaasistusraamid: plastmassist, musta, valget või soovi korral ka uksega samat värvi. Klaasistus: sõltuvalt uksetüübist kas ühe- või kahekordsest plastklaasist, läbipaistev või kristalse struktuuriga. Puhas vaateava: 602 x 132 mm.

Alumiiniumraamiga klaasistus

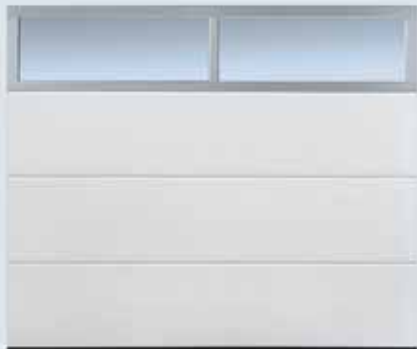

Uksetüüpidele ja kõrvalustele, mis on laudismustriga ja Woodgrain- ja Silkgrain®-pealispinnaga. Klaasistuse raam: naturaalses toonis peitsitud alumiiniumprofiilid (E6/EV1), mis on soovi korral saadaval ka garaažiuksega ühes toonis. Klaasistus: sõltuvalt uksetüübist kas ühe- või kahekordsest plastklaasist, läbipaistev või kristalse struktuuriga. Soovi korral on saadaval eriklaasistused ja metallvõre.

Piltidel kujutatud kasett-klaasistusi on võimalik kombineerida ka keskmise ja laia laudismustriga ustega. // UUS

## Kassett-klaasistus Klassic-motiivid

Väikese taheldusega Klassic-motiiv (425 x 300 mm)



S0



S1



S2

Klassic-motiividega kassett-klaasistus 2500 mm laia garaažiukse näitel.

Keskmise taheldusega Klassic-motiiv (650 x 300 mm)

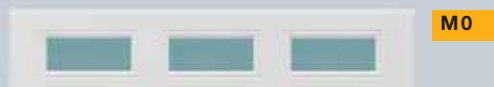

M0



M1



M2

Suure taheldusega Klassic-motiiv (1034 x 300 mm)



L0



L1



L2

Klassic-motiiv V-taheldusega puidust garaažiuksele



V0

(tahveluse mõõt sõltub ukse mõõtmetest)



## Kassett-klaasistus Atraktiivsed Sunrise-motiivid

Väikese tahveldusega Sunrise-motiiv

Tahvelduse mõõtmed: 425 x 300 mm



Laius 2130–2500 mm

S10



Laius 2510–3500 mm

S20



Laius 3510–4000 mm

S30



Laius 4010–4750 mm

S40



Laius 4760–5000 mm

S60

Keskmise tahveldusega Sunrise-motiiv

Tahvelduse mõõtmed: 650 x 300 mm



Laius 2250–2970 mm

M10



Laius 2980–3690 mm

M20



Laius 3700–4420 mm

M30



Laius 4430–5140 mm

M50

Suure tahveldusega Sunrise-motiiv

Tahvelduse mõõtmed: 1034 x 300 mm



Laius 2250–3400 mm

L10



Laius 3410–4490 mm

L20



Laius 4500–5500 mm

L40

## Kassett-klaasistus C-kassettidega motiivid

Sunrise C-tahveldus (1034 x 300 mm)



Laius 2500 ja 2750 mm

C10

C-tahveldusega ukse puhul on võimalik valida Sunrise-klaasistuse (C 10 ustele laiussega 2500 ja 2750, C30 (topelt, 2 x C 10); ustele laiussega 5000 ja 5500 mm) ning kolme Klassic-klaasistuse S0, S1 ja S2 (mõõduga 425 x 300 mm) vahel.

Sunrise C-kassett-klaasistus on kujutatud 2500 mm laiusse ukse näitel.



### Kassett-klaasistus Motiivid Klassic ja Sunrise.

Klaasistuse raam ja prossid: plastist, standardina valget värvi, soovi korral ka garaažiuksega samas toonis. Decograin®-pealispinnaga uste puhul on raam kaetud vastava motiiviga kokkusobiva lakiga.

Klaasistus: sõltuvalt uksetüübist kas ühe- või kahekordsest plastklaasist, läbipaistev või kristalse struktuuriga.

### Märkus!

Kahte alumisse uksepaneeli ei ole klaasistust võimalik paigaldada.

Erikujundusega uste klaasistuselementide näite leiata leheküljelt 31.

- Järgmised motiivid on saadaval ka topeltmotiivina:  
S 50 (2 x S10) laius 4760 – 5500 mm  
M 40 (2 x M10) laius 4430 – 5140 mm  
L 30 (2 x L10) laius 4500 – 5500 mm

Ukse käepide peab olema mitte ainult ilus,  
vaid kasutamisel peab see ka mugav olema.



## Piisab ühest käeliigutusest

Olgu käsitsi või automaatselt, Hörmanni sektsioonuksed avanevad kergesti ja turvaliselt

Disainerite ja ohutustehnika spetsialistide poolt välja töötatud uksekäepidemed muudavad kasutamise nii mugavaks kui ei keegi teine. Valige kaheksa kaunilt kujundatud variandi hulgast välja just see käepide, mis sobib kõige paremini kokku nii ukse kui ka maja fassaadiga ning lisage see ukse tellimusele. Hörmanni edasimüüjad on Teile paigaldamisel meelsasti abiks.



## Kaunis käepide loob meeleolu. Valige just Teile sobiv käepide.



Musta värvi plast



Valge alumiiniumisulam  
(sarnaneb toonile RAL 9016)



Uushõbeda värvi alumiiniumisulam



Messingu värvi alumiiniumisulam



Harjatud roostevaba teras



Poleeritud roostevaba teras



Pronksivärvi alumiiniumisulam

Käepideme katteplaadiga optiliselt samas tasapinnas asuva lukusüdamiku saab ühitada maja ühtse lukustussüsteemiga.

Parem ohutus ja kaitse sissemurdmiste eest Hörmanni ajamiga ja käsitsi käitatavate sektionidest garaažiuste korral



Ilma teise ligipääsuta garaažidele pakume Teile valikuliselt kaht võimalust ajamiga garaažiukse avariilukorras avamiseks väljastpoolt (näiteks voolukatkestuse korral).

Ajamiga ustel, millele ei soovita paigaldada käepidet, soovitame kasutada südamikuga avariivabastuslukku (ülemine foto). (Ei ole ühitatav maja ühtse lukustussüsteemiga.)

Kui Te olete otsutanud läbilukuga käepideme kasuks, siis on Teil võimalus valida kaheksa erineva käepideme vahel (Ühitatav maja ühtse lukustussüsteemiga.)



### Käsitsi käitatavad sektionuksed on tänu sneperrivile paremini sissemurdmise eest kaitstud

Sellise riivistuse (ülemine foto) kasutamisel haardub iseriivistuv lukustusketas kindlalt massiivse poldiga. Nii on uks sissemurdmiskindlalt lukustatud.

**NÕUANNE:** Kõrvaluste ukseleht koosneb kahekordse seinaga poliüuretaanavahuga täidetud paneelidest, mis sobivalt vastava garaažiuksega on saadaval pealispindadega Woodgrain®, Silkgrain®, Micrograin® või Decograin®.



## Ei ole lihtsalt kõrvalasi

Garaažiukse kõrvaluks

Lihtsalt on ilusam, kui maja üldmulje on harmooniline. Hörmannilt saate seetõttu iga garaažiukse juurde samasuguse väljanägemisega kõrvalukse. Ideaalne täiendus Hörmanni sektsioonukse juurde.



## Iga garaažiukse kõrvale samasuguse välimusega kõrvaluks

### Karpleng

### Nurkleng



Terasest kõrvaluksed on saadaval kolmes variandis.

#### Profiilitüüp 1 (kitsas ukseleheraam) alumiiniumist karplengiga

Link asub sõltuvalt ukse kõrgusest 934–1268 mm kõrgusel põrandapinnast. Soovitav on paigaldada üks ava taha ja sissepoole avanevana.

#### Profiilitüüp 2 (lai ukseleheraam) alumiiniumist karplengiga

Link asub alati 1050 mm kõrgusel põrandapinnast. Ukse võib paigaldada ka ava taha või ava sisse ja väljapoole avanevana. Tahveldusega uksi saab paigaldada ainult ava taha.

#### Profiilitüüp 3 (kitsas ukseleheraam) alumiiniumist nurklengiga

Link asub sõltuvalt ukse kõrgusest 934–1268 mm kõrgusel põrandapinnast, mõeldud paigaldamiseks ava ette. Nurkleng on saadaval ka profiilitüübina 1 ja 2.

Kõrvaluste ukseleheraam ja lengiraam koosnevad ilmastikukindlastest alumiiniumprofiilidest (sügavus 60 mm) ja on ümertrنجi tihendatud.

#### Terasuste pealispinnad

Woodgrain®, Silkgrain®, Micrograin®, Decograin®



#### Puiduliigid

Kuusk, tsuuga



#### Lingikomplekt

Standardina mõlemalt poolt plastlingiga, soovi korral on saadaval ka ühelt poolt lingi ja teiselt poolt käepidemega komplekt. Lisaks saadaval kõigist materjalidest komplektid, mille hulgast leiata kindlasti oma uksele sobiva. Vt lk 49.

#### Sissemurdmist takistav 3 punktiga lukustus

Lisavarustus profiilitüübile 2: kaldkeel, lukustuskeel, 2 riivi ja turvalisusklassi 2 lukukate vastavalt standardile DIN V EN V 1627-1630.

Hörmanni kõrvaluksed tarnitakse paigaldusvalmina. Ustel on lukukorpus, südamik, ovaalsete kattekilpidega ümar käepide ja karplengiga ustel ka kolmes suunas reguleeritavad hinged.



Decograin®-pealispinnaga ning karp- ja nurklengiga kõrvaluste raam, leng ja ukseleht on ühe ja sama pealispinnaga, seega ei häiri miski harmoonilist üldmuljet.

**NÕUANNE:** Tänu jalgväravale pääsete kiiresti ligi kõigele, mis  
Teie garaažis on – aiatööriistadele, jalgratastele, aiakärule ...



## Praktilisus argipäevas

Madala lävepakuga jalgvärav

Tihti on just väikesed asjad need, mis kujutavad endast suuri eeliseid:  
Nagu näiteks see, et saate garaažist jalgratta kätte, ilma, et peaksite  
garaažiust avama. Jalgvärava mugavuse avastate Te enda jaoks väga kiiresti.  
Seda enam, kui jalgväraval ei ole kohmakat kõrget lävepakku. Ainulaadne,  
ainult Hörmannil!

Ilma madala lävepakuga jalgvärava kaudu pääsete garaaži väga lihtsalt. Kuni 4000 mm laiadel ustel.



Jalgväravad avanevad tavaliselt väljapoole ja paiknevad keskel. Enam kui 3500 mm (keskmise suurusega tahelduse korral üle 3000 mm) laiade garaažiuste puhul võivad jalgväravad asuda ka mujal kui keskel või siis ei saagi keskel paikneda.

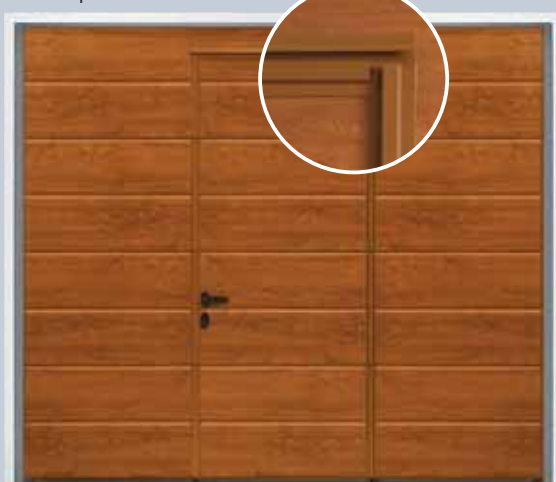

Decograin®-i pealispinnaga jalgväravaid on soovi korral võimalik tellida ka vastava pealispinna tooniga ühtivate raamiprofiilidega.

**Märkus:** lävepakuta jalgväravaga ukse turvalisuse suurendamiseks soovime paigaldada ennetava fotosilma VL2.



Käsitsi käitatavatel jalgväravaga garaažiustel ei ole välimist käepidet. Need ukсед pannakse seestpoolt riivi.



**Ainult Hörmannil**



Nüüd keskelt 10 mm ja servadest 5 mm kõrguse roostevabast terasest lävepakuga, mistõttu on komistamisohu väiksem ning lävest on hõlpsam ratastega üle sõita.

Alumiiniumist ukseraam on standardina naturaalse anodeeritud alumiiniumi värvi, soovi korral on jalgvärava ukseraam saadaval ka garaažiuksega sama värvi.

Loomulikult on jalgvärava raamil (nagu kogu ukselehel) sõrmede muljumise vastane patenteeritud kaitse. Ülemine paneel on kogu ulatuses, ka jalgvärava piirkonnas, varustatud sillusetihendiga.

Sulused: ukseulgur, südamikuga lukukorpus, käepidemekomplekt (painutatud/lame) koos ovaalsete katteklappidega.

Standardvarustusse kuuluva ukseulguri saab soovi korral tellida ka koos fiksaatoriga. Nõnda on näiteks jalgväravast jalgrattaga läbi minemine veel lihtsam ka lastele.

Jalgväravaga uste paigaldamisel on eriti oluline täpsus ja asjatundlikkus, mida pakuvad Teile Hörmanni spetsialistid!



Kuni 50% suurem avanemiskiirus  
garaažiukseajamiga SupraMatic



## Usaldusväärne, turvaline, hooldusvaba

ProMatic ja SupraMatic - kvaliteetsed garaažiukseajamid

Hörmanni juhiksiiniga ajamitehnoloogia on patenteeritud süsteem, mis pakub Teile palju eeliseid: Teie garaažiuks liigub usaldusväärset, vaikselt ja hooldusvabalt. Ja tänu sissemurdmist takistavale, automaatsele ukselekustusele olete kutsumata külaliste eest kaitstud.

## Ajamite mudelid

### Ajamid ProMatic



Soodne esmaklassilise kvaliteediga Hörmanni ajam.

Avanemiskiirus: maks 14 cm/s

#### ProMatic

Kuni 5000 mm laiustele ustele.  
(maks 10 m<sup>2</sup> suuruse pinnaga ustele)  
Maks tõmbe- ja tõukejõud: kuni 650 N

#### ProMatic P

Kuni 5500 mm laiustele ustele.  
Maks tõmbe- ja tõukejõud: kuni 750 N

#### ProMatic Akku

Ilma elektrivooluta garaazidele ja kuni 3000 mm laiustele ustele.  
(maks 8 m<sup>2</sup> suuruse pinnaga ustele)  
Maks tõmbe- ja tõukejõud: kuni 400 N



Lisavaruste hulka kuuluv päikesemoodul hoolitseb akude uuesti täis laadimise eest.

### Ajamid SupraMatic



Superkiire ajam koos paljude lisafunktsioonidega.

Avanemiskiirus: maks 22 cm/s

- Eraldi lülitatav halogeenvalgustus
- Garaaži tuulutamiseks eraldi avanemiskõrgus

#### SupraMatic E

Kuni 5500 mm laiustele ustele.  
Maks tõmbe- ja tõukejõud: kuni 800 N

#### SupraMatic P

komplekti kuulub ka fotosilm  
Kuni 5500 mm laiustele ustele, rasketele puitustele ja jalgvärvavaga ustele.  
Maks tõmbe- ja tõukejõud: kuni 1000 N

#### SupraMatic H

Ühis- ja maa-alustele garaazidele, Hörmanni edasimüüja nõustab Teid meeleldi

#### SupraMatic HD

Ustele LPU 40 XXL,  
Tõmbe- ja tõukejõud: 1000 N  
maksimaalne jõud: 1200 N

### Ajamitehnika

- Töötab stabiilse levialaga raadiosagedusel 868,3 MHz.
- 4 nupuga mini-kaugjuhtimispult, turvaline kood rohkem kui miljardi kombinatsiooniga
- Integreeritud vastuvõtja.
- Automaatne ukسلukk kaitseb ust tõhusalt lahtikangutamise eest.
- Usaldusväärne väljalülitussüsteem peatab ukse kohe, kui tekib mingi takistus.
- Sujuv liikumine ja peatumine säästavad ust ja ajamit.
- Patenteeritud hammasvöö. Ei vaja hooldust.
- Seespool asuv avariivabustus.
- Lihtne paigaldada. Kõik on täpselt ette valmistatud.



Hörmanni ajamiga sektsioonuste vastavust direktiivile\* »Sissemurdmiskaitse garaaziuustele« on Teie turvalisuse huvides kontrollitud ja sertifitseerinud Saksamaa tehnilise järelevalve ühing (TÜV).

\* Direktiivid on kehtestatud garaaziuuste tootjate ühenduse poolt

### Automaatne ukسلukustus

Kui uks on kinni, on see automaatselt lukustatud ja seega tõhusalt kaitstud lahtikangutamise eest. Ainulaadne lukustussüsteem töötab mehaaniliselt ning toimib seega ka elektrikatkestuse korral.



\* Garantiiingimuste täpsema kirjelduse leiata aadressilt: [www.hoermann.com](http://www.hoermann.com).

Disainitud kaugjuhtimispuldi HSD 2 võlu seisneb kvaliteetses metallkorpuses ja eksklusiivses, auhinnaga **reddot design award** pärjatud väljanägemises. Pilgupüüdja Teie võtmekimbus.



reddot design award  
winner 2007



## Suurepäraseid lisatarvikuid

Teie isiklikud saatjad

Ukse avamise ja sulgemise tarbeks leiate Hörmannilt ulatusliku valiku intelligentseid lisatarvikuid. Sobilik hoidmiseks nii võtmekimbus kui ka lihtsalt autos, selleks et tagada Teile maksimaalne mugavus.



## Kaasaskantavad ja mugavad lisaseadmed



Hörmannil sobib kõik kokku. Ühe puldiga avate lisaks garaažiuksele ka näiteks Hörmanni ajamiga varustatud aiavärava.



Nelja klahviga minikaugjuhtimispuht HSM 4



Kahe klahviga mikrokaugjuhtimispuht HSE 2 koos võtmerõngaga



Kaugjuhtimispuht HSP 4 // UUS klahvilukuga, nelja funktsiooni jaoks, koos võtmerõngaga



Nelja klahviga kaugjuhtimispuht HS 4



Ühe klahviga kaugjuhtimispuht HS 1



HSD 2-A Alumiiniumkorpuses kahe klahvilukuga lukustiga kaugjuhtimispuht



HSD 2-C Kõrgläikega kroomitud kahe klahvi ja klahvilukuga kaugjuhtimispuht



Alati käepärast, paikneb silmapaistmatult Teie auto sigaretisüütajas. Soodus alternatiivvariant autosse sisseehitatud kaugjuhtimissüsteemidele.



Ühe klahviga kaugjuhtimispuht HSZ 1



Kahe klahviga kaugjuhtimispuht HSZ 2

Küsi Hörmanni edasimüüjalt kaugjuhtimiskomplekti **HF22**, mis koosneb puldist HSZ 2 ja vastuvõtjast HET 2. (sobilik ka teiste tootjate toodetega ja ajamitega, mis ei tööta raadiosagedusel 868,3 MHz)

### End õigustanud Hörmanni tehnoloogia

- Kaitse autoriseerimata kasutamise eest enam kui ühe miljardi raadiokoodi abil
- Stabiilne tegevusraadius raadiosagedusel 868,3 MHz
- Ühilduv Homelink-süsteemiga (versioon 7)
- Löögikindel tänu sisseehitatud antennile.
- Lihtne koodide ülekandmine ühelt kaugjuhtimispuhdilt teisele kaugjuhtimispuhdile



**NÕUANNE:** Just lastega perekonnad oskavad täiendavat turvalisust hinnata. Garaažiukse avasse paigutatud fotosilm peatab ukse liikumise silmapilkselt ja seda täiesti puutevabalt. Lihtne täiendav kaitse, mis ei maksa eriti palju.



## Tipptehnoloogia tagab turvalisuse

Otstarbekad lisatarvikud Teie kodule

Teie igapäevase mugavuse ja turvalisuse tagamiseks töötab Hörmann pidevalt välja intelligentseid ja individuaalseid lahendusi. Hörmannilt saate kõige uusimaid tehnikalahendusi nagu näiteks sõrmejälje lugeja, millega avate oma garaažiukse mugavalt ja turvaliselt lihtsalt sõrmejälje abil.

## Paiksed mugavus- ja turvatarvikud

### Valgustatud klahvidega raadiosagedusel töötav koodlüliti

Raadiosagedusel töötavad Hörmanni koodlülitid on saadaval kahe mudelina. Neid on lihtne paigaldada, sest kaablit ei ole vaja. Sisestatud arvkoode edastatakse raadio teel.

Kolme funktsiooniga ja soodsal mudelil FCT 3b on seadme kaitseks tugev kaas.

Kümne funktsiooniga mugaval seadmel FCT 10b on ilmastikukindel kilega kaetud klahvistik.

### Valgustatud klahvidega koodlüliti

CTR 1 b puhul on vaja sisestada üksnes isiklik arvkoode.

Kolme funktsiooniga CTR 3b.

### Koodlüliti

CTR 1d/CTR 3d (samasuguse väljanägemisega kui FCT 3b) kaitsekaanega, ilma sõrmistiku valgustuseta, ühe/kolme funktsiooni jaoks.

### CTV 1/CTV 3

(ilma pildita) vandalismikindla sõrmistikuga, sarnase funktsiooniga kui CTR 1b/CTR 3b.

### Transponderlüliti

ühe funktsiooni jaoks  
Hoidke kodeeritud transpondervõtit lihtsalt ca 2 cm kaugusel lülitist. Lülitiga on kaasas kaks võtit. Soovi korral on saadaval lisavõtmed. Mugav TTR võimaldab kasutada kuni 100 transpondervõtit, TTR 1000 kuni 1000 transpondervõtit.

### Sõrmejäljelugeja

#### Raadio-sõrmejäljelugeja

Teie sõrmejäljest piisab, et garaažiust mugavalt ja turvaliselt avada. Teise funktsiooni abil juhite Te nt teist garaažiust, aiaväravat või välisust. Sõrmejäljelugeja on saadaval kahes variandis, kas FL 12 või FL 100, vastavalt 12 või 100 salvestatava sõrmejälje jaoks.

Saadaval ka raadio-sõrmejäljelugejana FFL 12 kuni 12 individuaalse sõrmejälje jaoks.

Raadio-koodlüliti  
FCT 3b koos  
kaitsekaanega



Raadio-koodlüliti  
FCT 10b



Koodlüliti  
CTR 1b/3b



Transponderlüliti  
TTR 100/1000



Sõrmejälje lugeja  
FL 12/FL 100



Raadio-sõrmejälje-  
lugeja FFL 12  
// UUS



ESU, ESA



### Võtilülitid

Kaks varianti nii seina sisse kui ka seina peale paigaldamiseks, komplektis kolm võtit.

STUP, STAP

### Valgustatud klahvidega majasisesed lülitid

IT 1b abil avate ukse valgustatud klahvi abil.

IT 1b



IT 3b pakub lisaks võimalust ajamivalgustit eraldi juhtida ja ajam nt puhkusele minnes välja lülitada.



### Raadiosagedusel töötav majasisene lüliti

Majasisese lüliti FIT 2 abil saate juhtida kahte ajamit või ajami funktsiooni. Juhtida saab kahe impulssklahvi või ka ühendatud võtilülite abil, mille saab FIT 2 abil nt puhkusele minnes välja lülitada.

IT 3b



FIT 2

### Fotosilmad

Fotosilmad kuuluvad lihtsalt ajamiga uste juurde. Fotosilma paigaldamine käib kiiresti ja nad suurendavad oluliselt ohutust ning seda soodsa hinnaga.

EL 101







# Tehniliselt läbimõeldud lahendused

Kasutusmugavus ülima turvalisusega

Hörmanni jaoks on garaažiukse kasutajate turvalisus olnud alati üheks tähtsaimaks prioriteediks. Innovatiivsete lahendustega on Hörmann selles valdkonnas teerajaja. Seda tõendavad arvukad Hörmannile väljastatud patendid. Kõik see kokku tagab Teie perekonnale kindluse igapäevastes toimetustes.

## Turvaelemendid Euroopa ohutusalase standardi 13241-1 kohaselt



### Tõmbevedrutehnoloogia vedru-vedrus-süsteemiga

Hörmanni sektsioonustel on igal küljel topelttõmbevedrud ja topeltrossid, mistõttu on ukseleht allakukkumise eest kindlat kaitstud. Tänu patenteeritud vedru-vedrus-süsteemile ei saa purunenud vedru eemale paiskuda ja vigastused on seega välistatud.

Kuni 3000 mm laiad ja 2625 mm kõrged sektsioonuksed valmistatakse standardina end tõestanud tõmbevedrutehnoloogiaga.

**Hörmanni patent**



### Väändevedrutehnoloogia koos vedru purunemisel ukse alla kukkumise vastase kaitsega

Hörmanni sektsioonustel on mõlemal pool asuvad väändevedrud varustatud Hörmanni patenteeritud vedrude purunemisel ukse alla kukkumise vastase kaitsega. Need peatavad vedru purunemise korral ukse liikumise viivitamatult, mistõttu ukseleht ei saa alla kukkuda.

**Hörmanni patent**



### Uks liigub siinides turvaliselt

Reguleeritavad, patenteeritud rullikud, stabiilsed rullihoidikud ja ohutud siinid välistavad siinidest välja sõitmise. Nii paigutub ukseleht turvaliselt lae alla.

**Hörmanni patent**



### Sõrmede muljumise vastane kaitse nii väljas kui ka sees ja hingede juures

Tänu uksepaneelide ainulaadsele kujule ei ole paneelide vahel ega ka hingede juures muljumisohtlikke kohti. Nii kindlat sõrmede muljumise vastast kaitset pakub ainult Hörmann.

**Hörmanni patent**



### Küljelengide juures olev kaitse

Hörmanni lengid on kogu ulatuses täielikult suletud. Seetõttu ei ole ohtu vigastada end ukselehe ja lengi vahel.

## Allakukkumise vastane kaitse Muljumisvastane kaitse

Hörmanni sektsioonuksed on nii eraldi kui ka kombinatsioonis ajamitega kontrollitud ja sertifitseeritud Euroopa standardi 13241-1 rangete ohutusnõuete kohaselt. Sektsioonuks ei saa olla enam ohutum. Tasub võrrelda!





## 365 päeva usaldusväärsus

Kontrollitud ja sertifitseeritud

Kvaliteet ka kõige pisemas detailis, see on määrava tähtsusega ja annab Teile kindlustunde. Lõppude lõpuks tahate ju oma uuest garaažiukses kuu aega rõõmu tunda. Seetõttu vastavad Hörmanni sektsioonuksed ka kõige rangematele normidele ja seda veenvate tulemustega.



# Tooteomadused Euroopa ohutusstandardi 13241-1 kohaselt



## Soojapidavus

## Heliisolatsioon

## Tihedus

## Tuulekoormus

Hörmanni garaažiuste neli kõige olulisemat omadust on kontrollitud ja sertifitseeritud. Nendel omadustel on ukse valimisel suur tähtsus. Nagu näiteks: garaažiukse soojus- ja heliisolatsioon, tihendus ilmastikumõjude ja tuulekoormuse suhtes, mis on eriti oluline tuulistest piirkondades.

### Soojapidavus

Kahekordse seinaga terasuksed 42/20 mm	
Paneel	U = 1,00 W/m <sup>2</sup> K
Ukseleht	U = 1,36 W/m <sup>2</sup> K
Paigaldatud uks <sup>1)</sup>	U = 1,80 W/m <sup>2</sup> K

Kahekordse seinaga terasuksed 42 mm	
Paneel	U = 0,50 W/m <sup>2</sup> K
Ukseleht	U = 0,90 W/m <sup>2</sup> K
Paigaldatud uks <sup>1)</sup>	U = 1,30 W/m <sup>2</sup> K

Ühekordse seinaga terasuksed	
Ukseleht	U = 6,00 W/m <sup>2</sup> K
Paigaldatud uks <sup>1)</sup>	U = 6,40 W/m <sup>2</sup> K

Täispuitvoodriga ukсед	
Ukseleht	U = 2,50 W/m <sup>2</sup> K
Paigaldatud uks <sup>1)</sup>	U = 2,90 W/m <sup>2</sup> K

Heliisolatsioon	
Ühekordse seinaga terasuksed	R = ca. 20 dB
Kahekordse seinaga terasuksed 42/20 mm	R = ca. 21 dB
Kahekordse seinaga terasuksed 42 mm	R = ca. 22 dB

Tihedus		
Õhk	Ühekordse seinaga terasuksed	Klass 0*
	Kahekordse seinaga, laudisega (ilma laia laudiseta) terasuksed	Klass 2
	Kahekordse seinaga, tahveldusega ja suure laudisega terasuksed	Klass 3
	Täispuitvoodriga ukсед	Klass 0*
Vesi	Ühekordse seinaga terasuksed	Klass 0*
	Kahekordse seinaga terasuksed	Klass 3**
	Täispuitvoodriga ukсед	Klass 0*

\* Ohutusavadega ukсед, soovi korral klassid 2–3.

\*\* Kuni 70 Pa veesurve.

Tuulekoormus	
Ühekordse seinaga terasuksed	Klass 2
Kahe kordse seinaga terasuksed 42/20 mm	Klass 3
Kahe kordse seinaga terasuksed 42 mm	Klass 3
Täispuitvoodriga ukсед	Klass 3

Kliendi soovil tarnime kõrgematele tuulekoormusklassidele vastavaid ukсед.

<sup>1)</sup> Soojapidavuse väärtused kehtivad 10 m<sup>2</sup> suuruse uksepinnaga ning ilma klaasistusega paigaldatud uste kohta.



### Tihendid igas servas ja ka paneelide vahel

Hörmann kasutab ainult kestavalt elastseid ja ilmastikumindlaid tihendeid

Kahekordse seinaga ustel on ka uksepaneelide vahel kvaliteetsed tihendid.



### Põrandatihend

Alumine tihend ühtlustab tänu oma tegumoele ka väiksemaid ebatasasused.



## Ainult Hörmannil

### Optimaalne pikaajaline kaitse

Plastmassist lengialus kaitseb Teie garaažiust võimalike roostest tingitud kahjustuste eest, seda just ka uusehitiste puhul. Ja erinevalt konkurentide lahendustest ka siis, kui garaaži kipub niiskus kogunema. Lengijalg ümbritseb ukse lengi kõige korrosiooni altimas kohas täielikult, ainult selline lahendus takab töhüsa pikaajalise kaitse. Lengijalg ei kuulu LPU 40 XXL-uste ja alumiiniumist sektsioonukse varustuse hulka.

### Patent taotlemisel

### Löpp roostele, mis on põhjustatud:

- agressiivsest põrandamaterjalist
- happelistest puhastusvahenditest
- soolaveest



# Sektsioonidest garaažiuksed

## Mõõdud ja paigaldusandmed

Suurusvahemik (Vahepealseid mõõte tuleb eraldi küsida)																Mõõdud (mm)			
Ukse kõrgus Tellimusmõõt Ava kõrgus (RM)																Norm = saadaolevad standardmõõdud, sõltuvalt ukse tüübist ja motiivist			
	3000						Norm												
2875																			
2750			Norm		Norm														
2625																			
2500			Norm		Norm	Norm													
2375			Norm		Norm	Norm													
2250		Norm	Norm		Norm	Norm	Norm	Norm	Norm	Norm	Norm	Norm	Norm	Norm	Norm	Norm	Norm	Norm	Norm
2125	Norm	Norm	Norm	Norm	Norm	Norm	Norm	Norm	Norm	Norm	Norm	Norm	Norm	Norm	Norm	Norm	Norm	Norm	Norm
2000	Norm	Norm	Norm		Norm	Norm	Norm	Norm	Norm	Norm	Norm	Norm	Norm	Norm	Norm	Norm	Norm	Norm	Norm
1875	Norm	Norm	Norm																
	2250	2375	2500	2625	2750	3000	3250	3500	3750	4000	4250	4500	4750	5000	5250	5500**			
	Ukse laius    Tellimusmõõt    Ava laius (LZ)																		

Garaaži sisemõõt (min) laius	2430	2555	2680	2805	2930	3180	3430	3680	3930	4180	4430	4680	4930	5180	5430	5680
---------------------------------	------	------	------	------	------	------	------	------	------	------	------	------	------	------	------	------

Ukse kõrgus Tellimusmõõt Ava kõrgus (RM)	Z-tõste		N-tõste		L-tõste	
	(min) laekõrgus	Puhas läbisõidukõrgus	(min) laekõrgus	Puhas läbisõidukõrgus	(min) laekõrgus	Puhas läbisõidukõrgus*
<b>Ajamiga ukсед</b>						
3000			3210	3000	3115	2970
2875			3085	2875	2990	2845
2750			2960	2750	2865	2720
2625	2740	2595	2835	2625	2740	2595
2500	2615	2470	2710	2500	2615	2470
2375	2490	2345	2585	2375	2490	2345
2250	2365	2220	2460	2250	2365	2220
2125	2240	2095	2335	2125	2240	2095
2000	2115	1970	2210	2000	2115	1970
1875	1990	1845	2085	1875	1990	1845
<b>Käsitsi käitatavad ukсед</b>						
3000			3210	2950	3100	2900
2875			3085	2825	2975	2775
2750			2960	2700	2850	2650
2625	2725	2545	2835	2575	2725	2525
2500	2600	2420	2710	2450	2600	2400
2375	2475	2295	2585	2325	2475	2275
2250	2350	2170	2460	2200	2350	2150
2125	2225	2045	2335	2075	2225	2025
2000	2100	1920	2210	1950	2100	1900
1875	1975	1795	2085	1825	1975	1775

\* Üle 3010 mm laiadel ustel väheneb puhas läbisõidukõrgus 50 mm võrra.

\*\* LPU 40  
Keskmise ja laia laudisega motiivid Silkgrain®-pealispinnaga XXL-sektsioonustena.

Puitukсед valmistatakse alati väändevedrutehnoloogiaga.

Moderniseerimismõõdud*									
Ukse kõrgus Tellimusmõõt Ava kõrgus (RM)	Norm = Lieferbare Normgrößen abhängig von Tortyp und Tormotiv				Norm = saadaolevad standardmõõdud, sõltuvalt ukse tüübist ja motiivist	Z-tõste			
						(min) laekõrgus	Puhas läbisõidukõrgus		
2205			Norm	Norm	2205	Ajamiga ukсед			
2080	Norm	Norm	Norm	Norm	2080	2320	2175		
1955	Norm	Norm	Norm		1955	2195	2050		
	2190	2315	2440	2940		2070	1925		
	Ukse laius    Tellimusmõõt    Ava laius (LZ)					Käsitsi käitatavad ukсед			
					2205	2305	2125		
					2080	2180	2000		
					1955	2055	1875		
Garaaži sisemõõt (min) laius	2370	2495	2620	3120					

\* Kõik uksetüübid välja arvatud: LPU lai tahvelsus ja C-tahvelsus pealispinnaga Woodgrain, väike tahvelsus pealispinnaga Decograin® ning LTH.

# Sektsioonidest garaažiuksed

Mõõdud ja paigaldusandmed

## Suurusvahemik, LPU 40 XXL-uksed (Vahepealsed mõõdud küsimisel)

Ukse kõrgus Tellimusmõõt Ava kõrgus (RM)		
2250	Norm	Norm
2125	Norm	Norm
2000	Norm	Norm
	6000	6500
	Ukse laius Tellimusmõõt (LZ)	
Garaaži sisemõõt (min) laius	6250	6750

Ukse kõrgus Tellimusmõõt Ava kõrgus (RM)	N-tõste		L-tõste	
	(min) laekõrgus	Puhas läbisõidukõrgus	(min) laekõrgus	Puhas läbisõidukõrgus
<b>Ajamiga uksed</b>				
2250	2640	2250	2510	2200
2125	2515	2125	2385	2075
2000	2390	2000	2260	1950
<b>Käsitsi käitatavad uksed</b>				
2250	2640	2250	2550	2200
2125	2515	2125	2375	2075
2000	2390	2000	2200	1950

## Tõsteviisid

Z-tõste, tõmbevedrutehnoloogiaga  
(Ei ole võimalik LPU 40 XXL sektsioonukse puhul)

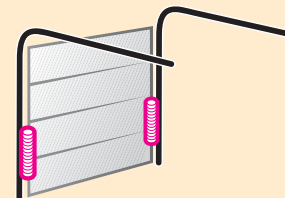

N-tõste, standardtõsteviisi  
väändevedrudega

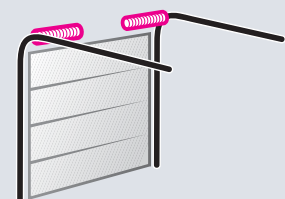

L-tõste, madaltõste  
väändevedrudega

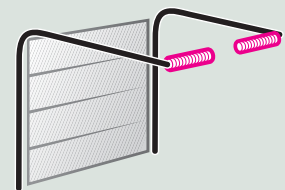

**Rohkem informatsiooni**  
käesolevate ja täiendavate  
tõsteviiside kohta leiate  
paigaldusandmetest või küsige  
Hörmanni edasimüüja käest.



# Sektsioonidest garaažiuksed

Mõõdud ja paigaldusandmed

## Tõsteviisid ja paigaldusmõõdud, kõik uksetüübid

Mõõdud (mm)

Ajamiga garaažiuksed Ajamisüsteemi kogupikkus kui	Z-tõste Tõmbevedru- tehnoloogiaga ustele	N-tõste Väändevedru- tehnoloogiaga ustele	L-tõste Väändevedru- tehnoloogiaga ustele
	ukse kõrgus kuni 2125 (K-ajamilatt)	3200	
ukse kõrgus kuni 2250 (K-ajamilatt)		3200	
ukse kõrgus kuni 2375 (M-ajamilatt)	3450		3450
ukse kõrgus kuni 2500 (M-ajamilatt)		3450	
ukse kõrgus kuni 3000 (L-ajamilatt)	4125	4125	4125
<b>Käsi käitatavad uksed</b> Vajalik ruum ukse taga	RM + 510	RM + 510	RM + 750

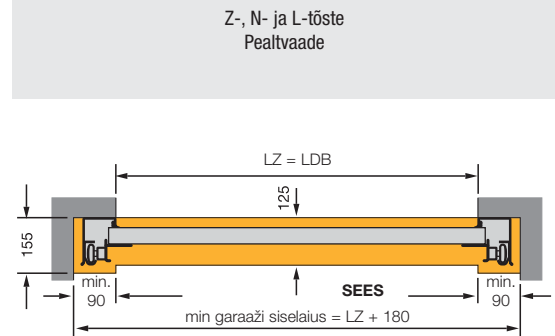

### Z-tõste

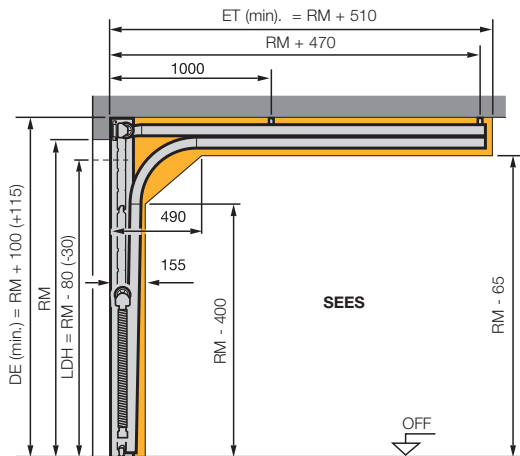

### N-tõste

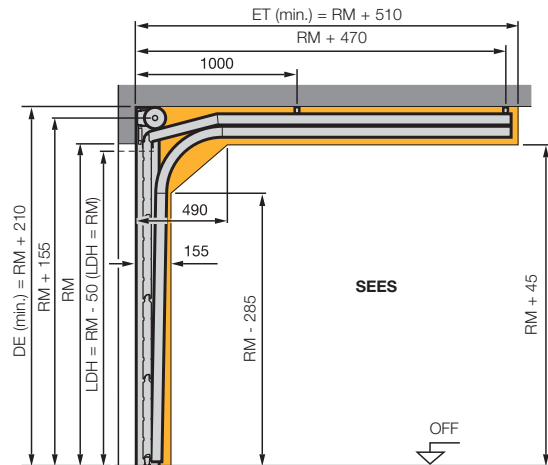

### L-tõste

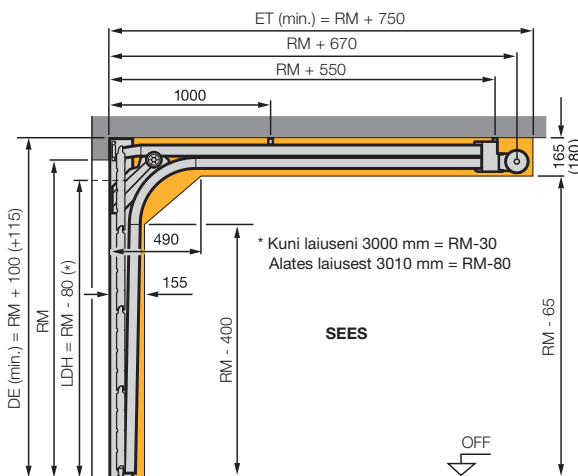

### H-tõste

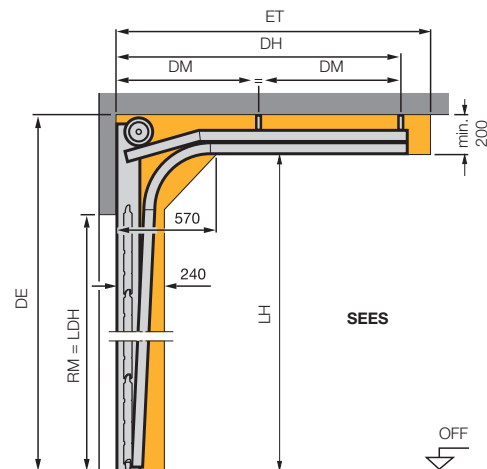

Sulgudes ära toodud mõõdud kehtivad ajamiga ustele.

Kui Teid huvitab käesoleval joonisel kujutatud kõrgetõste, siis pöörduge palun Hõrmani edasimüüja poole.

Rohkem informatsiooni leiute tehnilistest andmetest.

# Sektsioonidest garaažiuksed

Mõõdud ja paigaldusandmed

## LPU 40 XXL-uste tõsteviisid ja paigaldusmõõdud Mõõdud (mm)

Ajamiga garaažiuksed	N-tõste	L-tõste
	Väändevedru- tehnoloogiaga ustele	Väändevedru- tehnoloogiaga ustele
Ajamisüsteemi kogupikkus kui		
ukse kõrgus kuni 2125 (K-ajamilatt)	3200	
ukse kõrgus kuni 2125 (M-ajamilatt)		3450
ukse kõrgus kuni 2250 (M-ajamilatt)	3450	
ukse kõrgus kuni 2250 (L-ajamilatt)		4125
<b>Käsitsi käitatavad ukсед</b>		
Vajalik ruum ukse taga	RM +440	RM +990

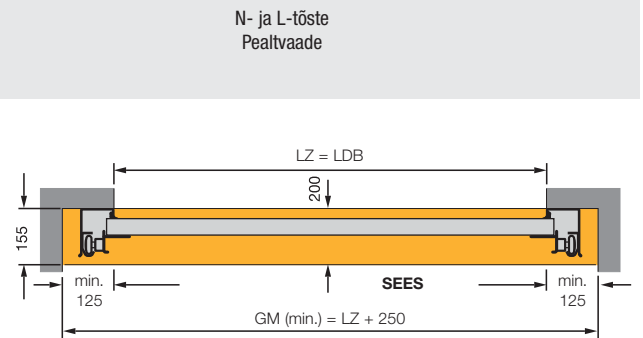

### N-tõste

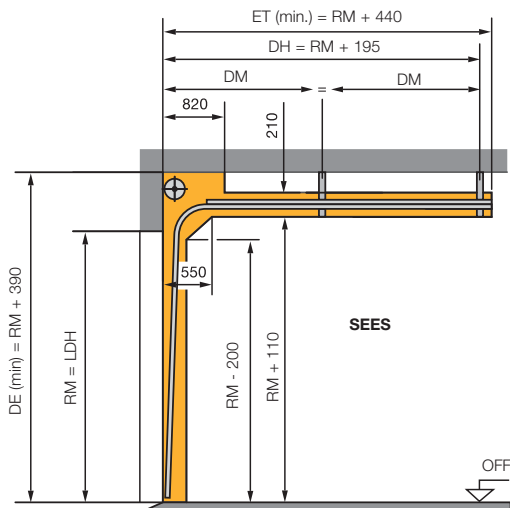

### L-tõste

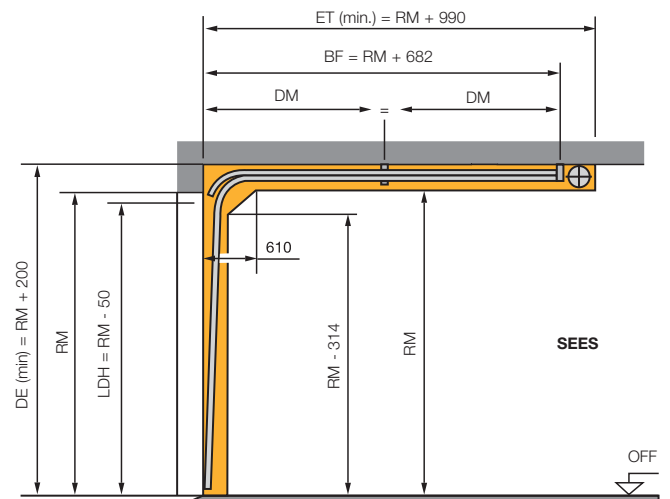

### Mõõtude selgitused

BF	Vedruvõlli kinnitus
BW	Võllihoidiku kinnitus
ET	Ruumivajadus ukse taga
DE	Laekõrgus
DH	Laeankur, taga
DM	Laeankur, keskel
DA	Kaugus laest
GM	Garaaži siselaius
H	Minimaalne silluse kõrgus
LDB	Puhas läbisõidulaius
LDH	Puhas läbisõidukõrgus
LH	Siinikõrgus
LZ	Puhas lengimõõt (tellimusmõõt)
RM	Moodulmõõt kõrgus (tellimusmõõt)
WE	Võllikaugus

### Pange tähele

Enne sektsioonuste paigaldamist peavad ukseava ja garaaži põrand olema valmis. Ukse paigaldamiseks vajaliku vaba ruumi alas ei tohi olla kaableid, torusid, soojaõhupuhureid jne.

**Märkus:**  
Täiendavat informatsiooni leiate tehnilistest andmetest.

# Sektsioonidest garaažiuksed LPU 40 koos jalgväravaga

Ilma kõrge lävepakuta jalgvärav

Möödud ja paigaldusandmed

## Jalgväravaga laudismustriga ja keskmise tahveldusega uste suurusvahemik

Möödud (mm)

Ukse kõrgus Tellimusmõõt Ava kõrgus ( RM )										Paneelid		Jalgvärava puhaskõrgus		Käepideme kõrgus alates OFF-ist
										Arv	Kõrgus	Laudis	M-tahveldus	
3000	1									6	500	1955	1955	831
2875	1,2	2	2	2	2	2				6	479	1871	1871	799
2750	1									5	550	2155	2155	906
2625	1,2	2	2	2	2	2				5	525	2055	2055	868
2500	1									5	500	1955	1955	831
2375	1									5	475	1855	1855	793
2250	1									4	562	2123	2203	924
2205	1									4	550	2075	2155	906
2125	1									4	531	1999	2079	877
2080	1									4	520	1955	2035	861
2000	1									4	500	1875	1955	831
1955	1									4	488	1827	1907	813
1875	1	1	1	1	1	1	1	1	1	4	468	1747	-	782
										2250 2375 2500 2750 3000 3250 3500 3750 4000				
										Ukse laius Tellimusmõõt Ava laius ( LZ )				

ei ole võimalik laudismustriga ja ülemise alumiiniumraamiga klaasistusega uste puhul

1 ei ole võimalik tahveldusega ukse puhul

Jalgvärav ei ole võimalik ka tahveldusega uste puhul, mille laius (LZ) jääb vahemikku: 2980 kuni 3100 mm ja 3700 kuni 3850 mm

2 ei ole võimalik Decograin®- ja Micrograin®-pealispinnaga

### N-töste

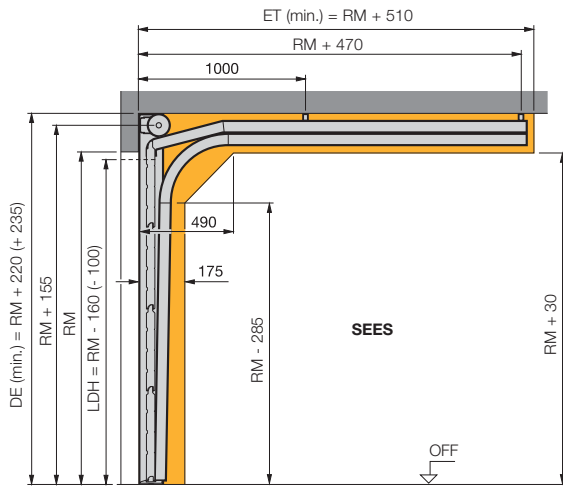

### L-töste

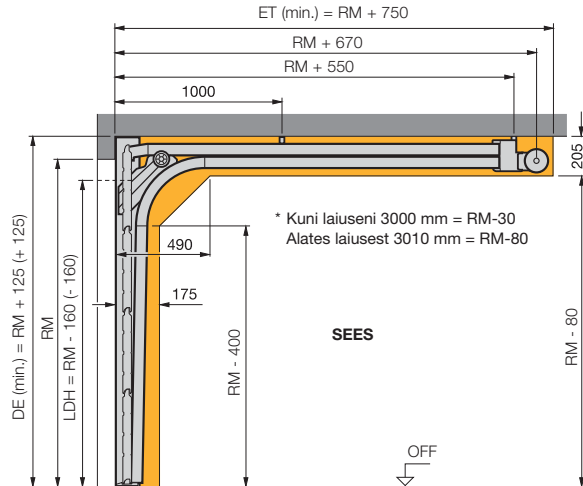

### N-ja L-töste (pealtvaade)

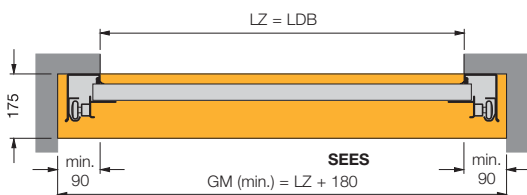

### Pange tähele

Ava kõrgus ei tohi olla väiksem kui ukse tellimusmõõt (RM), vastasel juhul ei ole võimalik jalgväravat avada.

Sulgudes ära toodud mõõdud kehtivad ajamiga ustele.



# Terasest ja puidust kõrvaluksed

## Sektsioonidest garaažiuksed

### Mõõdud ja paigaldusandmed

#### Terasest kõrvaluste standardmõõdud (erimõõdud küsimisel) Mõõdud (mm)

Tellimusmõõt	Valmis seinavaa puhasmõõt	Käepideme kõrgus alates OFF-st Profiilitüüp 1 Profiilitüüp 2 Profiilitüüp 3	
--------------	---------------------------	--	--

#### Karpleng, paigaldus ava taha (tellimusmõõt = raami välismõõt)

Profiilitüüp 1 ja 2 laudismustriga, väike ja keskmine tahveldus			
990 × 2058	855 - 875 × 1990 - 2000	955	1050
990 × 2183	855 - 875 × 2115 - 2125	1010	1050
1115 × 2058	980 - 1000 × 1990 - 2000	955	1050
1115 × 2183	980 - 1000 × 2115 - 2125	1010	1050

#### Karpleng, paigaldus ava sisse (tellimusmõõt = raami välismõõt)

Profiilitüüp 2 laudismustriga			
855 × 1990	875 × 2000		1050
855 × 2115	875 × 2125		1050
980 × 1990	1000 × 2000		1050
980 × 2115	1000 × 2125		1050

#### Nurkleng, paigaldus sisepoole (tellimusmõõt = moodul)

Profiilitüüp 1 laudismustriga, väike ja keskmine tahveldusega, profiilitüüp 2 laudismustriga			
875 × 2000		955	1050
875 × 2125		1010	1050
1000 × 2000		955	1050
1000 × 2125		1010	1050

#### Nurkleng, paigaldus väljapoole (tellimusmõõt = moodul)

Profiilitüüp 2 laudismustriga, profiilitüüp 3 laudismustriga, väike ja keskmine tahveldusega			
875 × 2000			1050 955
875 × 2125			1050 1010
1000 × 2000			1050 955
1000 × 2125			1050 1010

#### Puidust kõrvaluste standardmõõdud (erimõõdud küsimisel)

#### Paigaldus ava taha (tellimusmõõt = raami välismõõt)

laudismustriga, V-tahveldusega		
1005 × 2190	855 - 875 × 2115 - 2125	1050
1130 × 2190	980 - 1000 × 2115 - 2125	1050

motiividega		
1130 × 2190	980 - 1000 × 2115 - 2125	1050

#### Pealtvaade

Terasest kõrvaluks  
Paigaldus ava taha, näide profiilitüüp 1

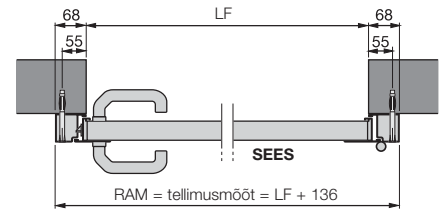

Terasest kõrvaluks  
Paigaldus ava sisse, näide profiilitüüp 2

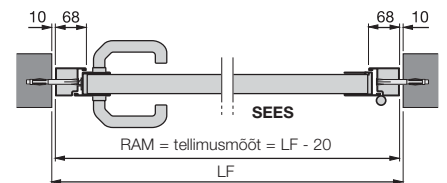

Nurklengiga terasest kõrvaluks  
Näide profiilitüüp 3

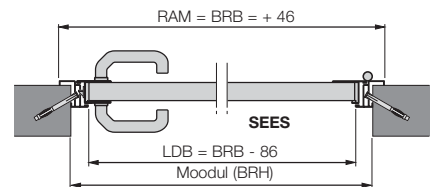

Terasest kõrvaluks  
Karpleng  
Profiilitüüp 2  
Paigaldus ava taha

Terasest kõrvaluks  
Karpleng  
Profiilitüüp 2  
Paigaldus ava sisse

Terasest kõrvaluks  
Alumiiniumist  
nurkleng  
Profiilitüüp 2  
Paigaldus välja poole

Puidust kõrvaluks  
Paigaldus ava taha

Puidust kõrvaluks  
Paigaldus ava taha

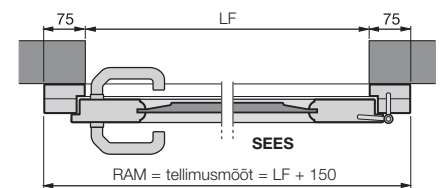
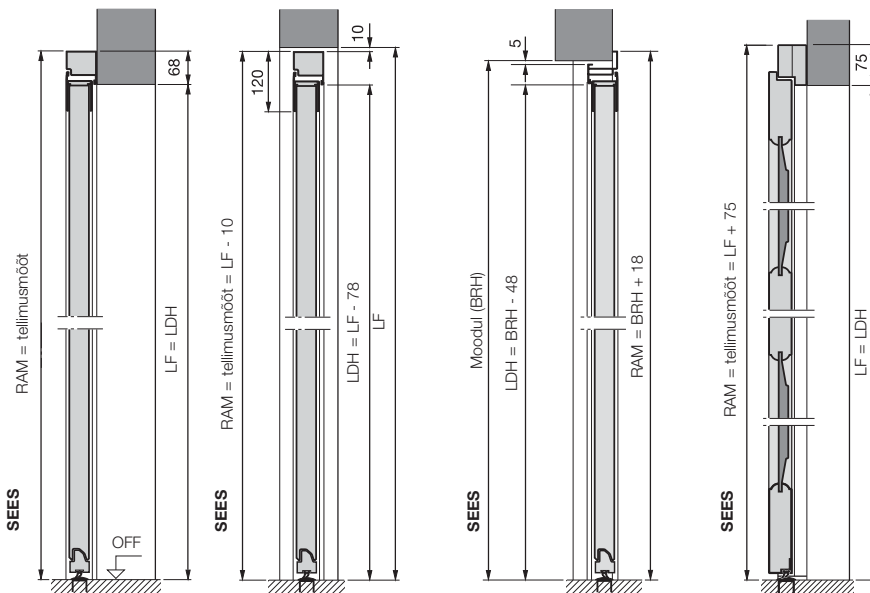

**Märkus:**  
Täiendavat informatsiooni leiate  
tehnilistest andmetest.





## Avastage kvaliteet koos Hörmanniga

### Välisüksed

Meie ulatuslikust välisuste tootevalikust leiate just sellise ukse nagu Teile on vaja ja nagu Teile meeldib.



### Varikatused

Praktiline lisa Teie ideaalse välisukse juurde.



### Terasuksed

Kiire paigaldus: Soliidsed ukсед kõikjale Teie majas, alates keldrist ja lõpetades katusealusega.

### Lengid

Ulatuslik valik uusehitistele ja renoveerimiseks.



### Garaažiuksed

Sobivalt Teie individuaalse stiiliga: terasest või puidust käänduksed ja sektsioonidest ukсед.

### Ajamid

Nautige mugavust: Hörmanni garaažiuste ja aiavärvate ajamid.



## Hörmann: kompromissitu kvaliteet



Hörmann KG Amshausen



Hörmann KG Antriebstechnik



Hörmann KG Brandis



Hörmann KG Brockhagen



Hörmann KG Dissen



Hörmann KG Eckelhausen



Hörmann KG Freisen



Hörmann KG Ichtershhausen



Hörmann KG Werne



Hörmann Genk NV, Belgia



Hörmann Beijing, Hiina



Hörmann LLC, Montgomery IL, USA

Hörmann on rahvusvahelisel turul ainuke tootja, kes pakub kõiki olulisi uste ja väravatega seotud tooteid. Kõik Hörmanni tooted on valmistatud spetsialiseerunud tehastes uusimat tehnoloogiat kasutades.

Tänu laiaulatuslikule müügi- ja teenindusvõrgule ning esindustele Ameerikas ja Hiinas, on Hörmann Teile tugev rahvusvaheline partner kvaliteetsete ehituselementide valdkonnas. Hörmann ei tee järeleandmisi kvaliteedilt.

**GARAAŽIUKSED**

**AJAMID**

**TÖÖSTUSHOONETE UKSED**

**LAADIMISTEHNIKA**

**UKSED**

**LENGID**

