

// Uued ilmekad tahveldusega motiivid



Käänduksed Berry

Euroopa enimostetud garaažiuks







Hörmanni kvaliteeditunnused	4
Ainult Hörmannil – eelised	6
Laudismustriga terasuksed	8
Tahveldusega terasuksed	12
Täispuitvoodriga ukсед	14
Täispuitvoodriga erikujundusega ukсед	16
Uksed, mida on võimalik ise kujundada	18
Värvid ja pealispinnad	20
Garaažiukse renoveerimine	22
Ukseklaasid ja käepidemed	24
Garaažiukse renoveerimine	26
Ajamiga garaažiuksed	28
Turvaelemendid	30
Uste mõõtmed, paigaldusandmed	32
Ülevaade pakutavatest udest	38

Rohkem informatsiooni käänduste Berry ja teiste kvaliteetsete toodete kohta leiate aadressilt:
www.hoermann.com.

Mõnel fotodel kujutatud ustel on eridetaile, mistõttu ei ole nende näol alati tegemist standardustega.

Piltidel kujutatud värvid ja pealispinnad ei pruugi trükitehnilistel põhjustel vastata tegelikkusele.

Käesolev brošüür on autoriõigusega kaitstud. Brošüüri paljundamiseks – ka osaliselt – on vaja meie nõusolekut. Jätame endale õiguse teha brošüüris muudatusi.

„Hea nimi tuleb välja teenida.“

August Hörmann, firma asutaja, 1886–1944



Kindel nimi, kindel lubadus

Hörmanni kvaliteeti võite usaldada

Ehtsa käändukse Berry saate ainult Hörmannilt, kes on 13 miljoni müüdud garaažiuksega vaieldamatu nr 1 Euroopas. Firma asutaja põhimõttest kinni pidades oli ja on Hörmann kvaliteedi garandiks. Täiustatud tehnoloogiaga, suure motiivide valiku ja mugava ning ohutu kasutavusega on Hörmann alati mõõdupuuks teistele. Ja seda juba üle 50 aasta.

Kõik ühelt tootjalt ja seda kompromissitu kvaliteediga

Made in Germany

Kõik ukse- ja ajamikomponendid toodetakse ja arendatakse välja Hörmanni enda poolt. Meie kvalifitseeritud töötajad töötavad intensiivselt uute toodete, pidevate täiustuste ja edasiarenduste kallal. Nii tagatakse patendid ja ainulaadsed tooted turul. Pikaajalised testid reaalses tingimustes tagavad valmistoodete kõrge kvaliteedi.

Sertifitseeritud kvaliteet

Uksed ja ajamid on Hörmannil sajaprotsendiliselt üksteisega kokku sobitatud ning Teie ohutuse huvides sõltumatute ja tunnustatud kontrollinstitutsioonide poolt kontrollitud ja sertifitseeritud. Tooted valmistatakse kvaliteedijuhtimise süsteemi DIN ISO 9001 järgi ja nad vastavad Euroopa ohutusnormi 13241-1 kõikidele nõuetele. Rohkem informatsiooni ohutuse kohta leiate lehekülgedelt 58-59.

Keskkonda säästev tootmine

Hörmanni prioriteetideks on juba pikka aega ressursside säästlik kasutamine ning looduskaitsealaste nõuete kompromissitu ellu rakendamine. Tänu ülilmoodsatele seadmetele ning üha enam paremaks muudetud loodussäästlikele protsessidele on suudetud tootmise energiavajadust oluliselt vähendada. Hörmann jätkab järjepidevalt seda teed ka edaspidi.

Loodud kestma

Tänu suurepärasele tehnilistele lahendustele ja kompromissitu kvaliteedi tagamisele annab Hörmann 10 aastat garantiid käänduksele Berry ja 5 aastat kõikidele Hörmanni ajamitele



* Garantiitingimuste täpsema kirjelduse leiate aadressilt: www.hoermann.com.



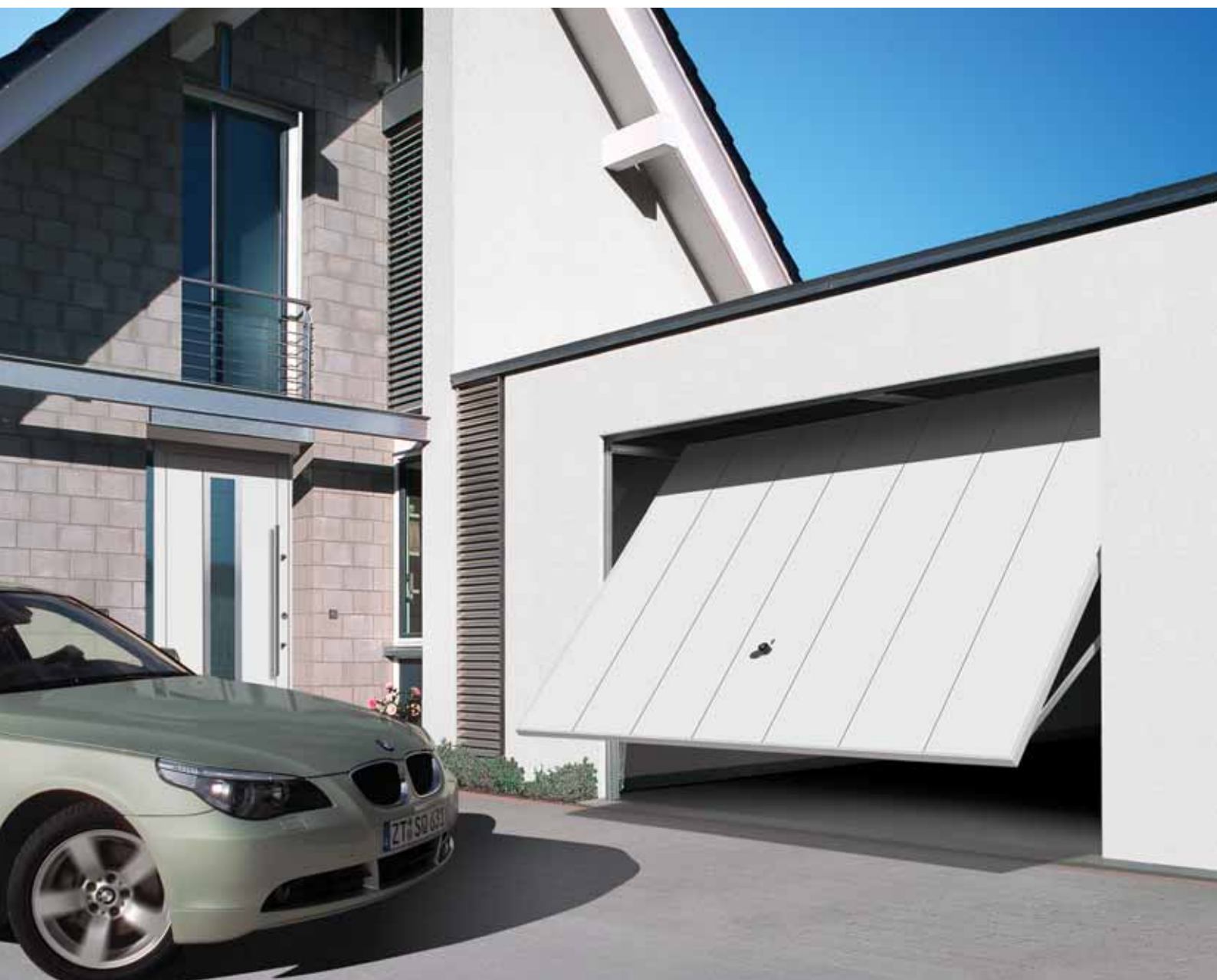

Kogemus tagab innovatiivsuse

Suurepärane kvaliteet koos ohutu ning mugava kasutatavusega

Tänu enam kui 50 aastale kogemusele tõstuste tootmise vallas on Hörmannil vajalik oskusteave, et tooted detailsusteni optimeerida. Meie omaenese uurimis- ja arendusosakonnad töötavad selle kallal suure innukusega: pidev väljanägemise, funktsiooni, kasutusea ja ohutuse edasi arendamine on nende motivaatoriks. Saage kasu sellest oskusteabest. Ning samuti innovatsioonidest, mida saate ainult Hörmannilt.

Turvalisus ja mugavus Teie perele

Selles võite kindlad olla

Iseloomulik käänduste Berry kõrgele ohutustasemele on näiteks paindlikud kaitsekatted (pilt 1) käärvarte kohal. Nad katavad ohuala täielikult ära ja vähendavad nõnda ohtu, et kogemata vahele või kinni jäädakse. Selline suur ohutusvarustus on standardis ainult Hörmanni käändustel.

Mitmekordselt kindel

Mitmevedrusüsteem (pilt 2) kaitseb ust turvaliselt alla kukkumise eest. Kui ka peaks mõni vedru purunema, siis kaitsevad teised, terved vedrud ust alla kukkumise eest. Seejuures on vedrukeerete vahe nii väike, et ka laste sõrmed on kaitstud vedrude vahele jäämise eest.

Mugavalt suletud

Spetsiaalse kujuga käärvars (pilt 3) surub ukse sulgumisel tihedalt vastu lengi ja uks tõmbab end ise kinni. Seeläbi ei jää vahet ukse ja raami vahele. Uks on igast küljest tihedalt suletud.

Parem sissemurdmiskindlus

Ainulaadne Hörmanni käänduste pöördkeelega lukustus (pilt 4) fikseerib ukselehe servad kindlalt raami külge ja sulgeb seeläbi palju turvalisemalt kui tavaline riiviga lukustus. Ukse lahti kangutamine on peaaegu võimatu. Tagantjärele ise lihtsasti paigaldatav lisavarustuse hulka kuuluv riivistus võimaldab ukse lukustada ka ülesse.

Individuaalne kasutusmugavus

Selleks, et Te saaksite oma ajamiga käändust ka igal ajal mugavalt ja lihtsalt juhtida, pakub Hörmann igale paigaldussituatsioonile kvaliteetseid kaasaskantavaid ja paikseid lisatarvikuid. Hörmanni tootevalik ulatub kaugjuhtimispultidest, koodlülititest ja sõrmejälje lugejatest kuni spetsiaalsete lahendusteni nagu näiteks avariivabastusaku. Rohkem informatsiooni Hörmanni garaažiukseajamite ja ulatusliku lisatarvikute valiku kohta leiate leheküljelt 29, vastavates tootekataloogides ja internetis aadressil: www.hoermann.com.





Klassikaline ajatu väljanägemine

Laudismustriga ja paneelidega terasüksed

Populaarne käänduks horisontaalse või vertikaalse joonelise muustriga veenab oma alati aktuaalse väljanägemisega. Parima kvaliteediga materjalid tagavad pikaajalisuse ja pideva korrosioonikaitse.

Sirgejoonelise laudismustriga terasüksed



Motiiv 902

Ukse laius kuni 5000 mm
Saadaval ka jalgväravaga
ja kõrvaluksed



Motiiv 968

Ukse laius kuni 2750 mm



Motiiv 984

Vertikaalsed teraspaneelid
Ukse laius kuni 5000 mm
Saadaval ka kõrvaluksed



Motiiv 985

Horisontaalsed teraspaneelid
Ukse laius kuni 5000 mm
Saadaval ka kõrvaluksed

Motiivid 902, 905 ja 934 on saadaval ka praktilise jalgväravaga, selleks et saaksite kõigele garaažis olevale ligi, ilma et peaks garaažiust tervenisti avama.



Decograin®-pealispinnad tõetruu puidukarakteriga.

UV-kindel plastikkileht terasest ukselehe välisküljel annab tõetruu, loomuliku puidu väljanägemisega ning püsib kaua kaunis ja seda ei ole vaja üle värvida. Decograin®-pealispinnad on saadaval motiividele: 971, 973, 975, 977, 984 ja 985.

Elegantne motiiv 984 harmoneerub suurepäraselt sirgejoonelisel kujundatud maja sissepääsualaga.



Käänduks individualistidele

Selge ja funktsionaalne rõhkude asetus

Vaba värvide valik ja täiendavad kujunduselemendid nagu ukselehele asetatud friis, kalasabamuster või kaunid käepidemed võimaldavad ust individuaalselt kujundada.

Terasuksed Laudismustriga variandidid



Motiiv 941

Terasest laudismuster koos ukselehel asuva friisiga
Ukse laius kuni 5000 mm
Saadaval ka kõrvaluksed



Motiiv 957

Terasest laudismuster kesk- ja külgprofiilidega
Ukse laius kuni 5000 mm
Saadaval ka kõrvaluksed



Motiiv 990

Terasest laudismuster kalasabamustriga
Ukse laius kuni 5000 mm
Saadaval ka kõrvaluksed



Motiiv 914

Terasest laudismuster õhutusavadega
Ukse laius kuni 5000 mm
Optimaalne maaalusteel- ja ühiskaraažidele

Sobivalt käänduksega Berry värvitoonis CH 703 saate Hörmannilt ka atraktiivse välisukse täpselt samas värvitoonis.



Kalasabamustriga motiiv 990 ning maja tooniga kokku sobitatud värvitoonis. Rohkem informatsiooni ulatusliku värvivaliku kohta leiate lehekülgedel 20-21.

Kvaliteetselt polüestervärviga krunditud

Tsingitud ukseleht kaitstakse täielikult kuni lõikeservadeni optimaalselt ilmastikumõjude ja korrosiooni eest. Nii on Teie uks kaua kaunis.

NÕUANNE:

Peaaegu kõikide käändukse motiivide juurde saate sama väljanägemisega kõrvalukse.



Rõhutatud vormid tänu tahveldusele

Sobivalt Teie maja arhitektuuri juurde

Hörmanni tootevalikusse kuuluvad viis tahveldusega uksemotiivi. Üks neist sobib kindlasti Teie maja arhitektuuriga. Kõiki motiive pakume Teile nüüd ka uute Decograin®-pealispindadega „kuldne tamm” ja „palisander”. Garaaži valgusküllasemaks muutmiseks on võimalik enamusele tahveldusega motiividele lisada ka klaasistuse.

Terasuksed Ilmekad tahveldusega motiivid



Motiiv 971
Ukse laius kuni 5000 mm
Saadaval ka kõrvaluksed



Motiiv 975
Ukse laius kuni 5000 mm
Saadaval ka kõrvaluksed



Motiiv 977
Ukse laius kuni 5000 mm
Saadaval ka kõrvaluksed

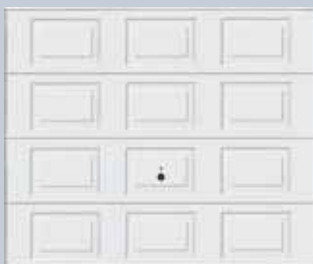

Motiiv 979
Ukse laius kuni 2625 mm



Motiiv 973
Ukse laius kuni 5000 mm
Saadaval ka kõrvaluksed



Rohkem profiili, rohkem ilmet.
Uutel tahveldusega motiividel on veel ilmekam profiil.

Ainult Hörmannil



Ilu, mis tuleb loodusest

Meisterliku kvaliteediga täispuitvooder

Kui puit mängib Teie maja välimuses olulist rolli, on täispuitvoodriga garaažiuks õigupoolest igati loogiline valik. Hõrmani puhul võite valida seitsme motiivi vahel: vertikaalse või horisontaalse laudisega, kalasaba- või rombimustriga. Kasutame ainult sorteeritud, veatut profileeritud tsuuga või kuusepuitu, mis on meie poolt värvitult impregneeritud ning seega tõhusalt puidukahjurite ja puidusine eest kaitstud.

Puituksed Kuusk ja tsuuga



◀ Motiiv 933

Ukse laius kuni 3000 mm
Saadaval ka kõrvaluksed

Motiiv 925 ▶

Ukse laius kuni 5000 mm
Võimalik ka jalgväravaga
ka kõrvaluksed



◀ Motiiv 934

Ukse laius kuni 5000 mm
Võimalik ka jalgväravaga
ka kõrvaluksed

Motiiv 931 ▶

Ukse laius kuni 2750 mm
Saadaval ka kõrvaluksed



◀ Motiiv 937

Ukse laius kuni 3000 mm
Saadaval ka kõrvaluksed

Motiiv 927 ▶

Ukse laius kuni 3000 mm
Saadaval ka kõrvaluksed



◀ Motiiv 936 basic

Ukse laius kuni 3000 mm
Saadaval ka kõrvaluksed
Rohkem informatsiooni
selle eriti soodsa
puitlaudisega motiivi kohta
leiate leheküljelt 21.

Pildil kujutatud uks on omaniku poolt peitsitud fassaadiga samas toonis.



Puit vajab kaitset

Tehase poolt värvitus toonis impregneeritud ja nõnda sinihallituse ja kahjurite vastu kaitstud profiilpuit vajab pikemas perspektiivis rohkem kaitset. Seetõttu peate puidu täiendavalt kaitsma pigmenteeritud puidulasuuriga ilmastikumõjude ja UV-kiirguse vastu. Seejuures saate ukse värvida Teie maitsega ning maja puitdetailidega kokku sobivas värvitoonis.

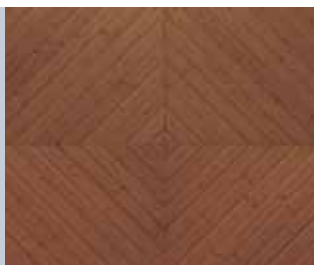

Nõuandeid pealispinna pikaajalise kaitse tagamiseks leiate meie paigaldusjuhendist.

NÕUANNE:

Kui seni oli ainult välisuks maja ainukeseks »visiitkaardiks«, siis nüüd saate garaažiuksse kujundada sama pilgupüüdvalt ning kõrgel tasemel. Valige kaunite motiivide ja ulatuslike võimaluste hulgast Teile sobilik lahendus.



Stiilse erikujundusega puituksed

Välisuksega sama väljanägemine

Maitsekas erikujundusega motiivide sari on välja töötatud kõige kõrgemate nõudmiste rahuldamiseks. Kujundusvõimaluste mitmekesisus jätab Teile loomingulise võimaluse anda uksele omapärane väljanägemine. Täiesti valges toonis ning kombineerituna eksklusiivsete metallist ja klaasist elementidega muutuvad käänduksed atraktiivseks pilgupüüdjaks. Sellele kõigele paneb veel stiilse punkti garaažiuksuga sarnase väljanägemisega välisuks.

Garaažiuks ja alumiiniumist välisuks stiilsete roostevabast terasest detailidega

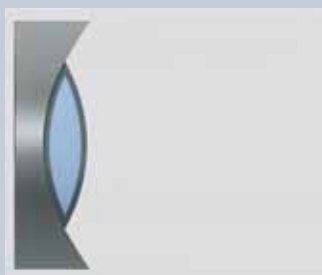

Garaažiukse-
motiiv 41



Välisukse
motiiv 41 TC



Garaažiukse-
motiiv 45



Välisukse
motiiv 45 TC



Garaažiukse-
motiiv 62



Välisukse
motiiv 62 TC



Garaažiukse-
motiiv 689



Välisukse
motiiv 689 TC

Ukselehed koosnevad mitmekihilisest puitvoodrist ja nad on 3-kordselt värvitud siidmatis puhasvalges värvitoonis. Lengiraam on Hörmanni poolt juba põüestervärviga valges toonis krunditud.



Neid stiilseid garaažiuksi iseloomustavad erikujundus ja mugavus. Standardina selleks vajalik ajam ukse varustusse ei kuulu. Meie soovitame Teile Hörmanni ajamit SupraMatic.

Võrreldes garaažiustega on välisustel materjalist tingitud erinevus värvitoonis ja läikeastmes.

Tänu neljale erinevale kujundusvariandile ning stiilsete roostevabast terasest ja klaasist elementidele muutuvad Hörmanni erikujundusega garaažiuksed atraktiivseks pilgupüüdjaks ja Teie kõrgete nõudmiste väljenduseks.

Aga muutke oma garaažiuks lihtsalt nähtamatuks.
Eksklusiivse, tasapinnalise paneelvoodriga integreeritakse
garaažiuks sujuvalt hoone fassaadi.



Isiklik kujundusraam

Garaažiuks arhitektuurselt nõudlikeks lahendusteks

Motiiviga 905 kujundate garaažiukse täiesti oma eelistuste järgi ja Teie hoone arhitektuuriga kokku sobivalt ise. Isepaigaldatava voodri jaoks kohandatud terasraam moodustab seejuures soliidse tehnilise lahenduse, millele võib kindel olla. Ainult Teie maitse-eelistus määrab, milline vooder uksele panna. Veel harmoonilisemalt ei ole võimalik ühtegi garaažiust ühtsesse ja nõudlikku fassaadikujundusse integreerida.

Isekujundatav terasuks



Motiiv 905

Ukse laius kuni 5000 mm
Saadaval ka jalgvärvaga
ja kõrvaluksed

See on tugev alus

- Väga stabiilne tugevdatud lengidega karkass. Kõik liitekohad on keevitatud.
- Üleni tsingitud, ukselehe raam on lisaks sellele kaetud kvaliteetse pulbervärviga. Tumepruuni värvi (RAL 8028).
- Raamil ja tugipostidel on iga 30 mm järel augud.
- Piltidega juhend koos motiivisoovitustega.

See uksekonstruktsioon pakub kahte kujundusvõimalust

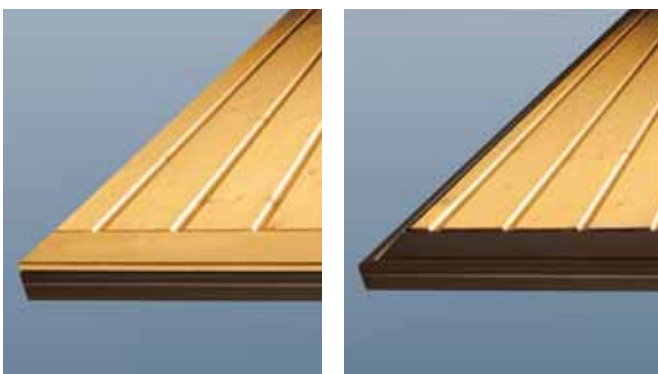

Üks neist on täisvooder, mille puhul on raam ja sokkel täielikult kaetud.

Teine võimalus on raamis olev puitvooder koos nähtava sokliga, mis kaitseb pritsmevee eest.



Lubatud voodri kaalust kinni pidades on motiivi 905 puhul võimalikud ukse laiused kuni 5 m. Vaata ka lehekülg 25.

Värvid ja pealispinnad valikul: Teie maitse otsustab

Terasuksed krunditud värvilise polüestervärviga

Tsingitud garaaži- ja välisukselehed on kuni löikeservadeni optimaalselt ilmastiku ja korrosiooni eest kaitstud.

Standardina valges toonis

Terasuksed on saadaval eriti soodsas valges värvitoonis, 15 sama hinnaga eelisevärvitoonis ning ka ligi 200 RAL-värvitoonis. Välja arvatud pärlefekt-, neon- ja metallikvärvid.

Garaažiuksed on väljast ja seest alati samas värvitoonis.



Valge RAL 9016



Valge alumiinium RAL 9006



Tumepruun RAL 8028



Savipruun RAL 8003



Kollakaspruun RAL 8001



Helehall RAL 7040



Õnhall RAL 7035



Kivihall RAL 7030



Antratsiithall RAL 7016



Kuuseroheline RAL 6009



Samblaroheline RAL 6005



Hallikassinine RAL 5014



Terassinine RAL 5011



Safiirsinine RAL 5003



Rubiinpunane RAL 3003



Hele elevandiluu RAL 1015

Terasuksed puidu väljanägemisega Decograin®-pealispinnaga

Terasest ukselehe välisküljel olev UV-kindel plastikkilest kiht ühendab terasplekkukse eelised loomuliku puidu kauni väljanägemisega. Tänu erilisele pealispinnakaitsele püsib uks kaua kaunina.



Decograin® Kuldne tamm



Decograin® Palisander

Perfektselt kombineeritud Garaažiuks ja välisuks samasuguse väljanägemisega

Hörmanni välisuste motiivide juurde sobivatena pakume Hörmanni Berry käänduksi väga elegantsetena mõjuva struktuur-lakkpinnaga värvitoonis CH 703 antrasiit.



Struktuurvärv CH 703, antrasiit

Decograin®-pealispinnaga on saadaval tahveldusega motiivid: 971, 973, 975, 977 ja ka teraspaneelidega motiivid 984 ja 985. Ülevaate motiividest leiate lehekülgedelt 24-25.



Puituksed ümaraservalise kujundusega

Kõik motiivid (välja arvatud motiiv 936 basic) on standardina eksklusiivse ukselehte ja lengi katva puitvoodriga. Soovi korral saab lengi tellida ka ilma puitkatteta.

Kauni välimusega ümaraservaline disain

Kõik profiillauad (120 x 14 mm) on laugelt ümarad. See annab puituksemotiividele meeldiva välimuse. (välja arvatud motiiv 936 basic)

Kõik motiive valmistame kahte liiki puidust



kuusk



tsuuga



Puituksed kuues Color-värvitoonis

Täispuidust ukselehtede siidmatt pealispind on 3-kordselt värvitud ja seetõttu valgusele mõjudele vastupidav ning ilmastikukindel. (Välja arvatud motiiv 936 basic)

Ukseraam on kaetud pulbervärviga: valgete ja värviliste uste puhul valge ning lasuurvärviga värvitud uste puhul tumepuuni värviga.

Värvilised puituksed on saadaval kuni laiuseni 3000 mm ja kõrguseni 2500 mm.



Puhasvalge



Kuusekollane



Sügavsinine



Hallikassinine



Kuuseroheline

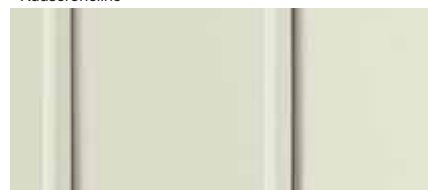

Õrnhall

Puituks motiiv 936 basic soodsaim variant

Ukselehte vooder on sorteerimata hõõveldatud kuusepuidust profiillaudadest. Tagakülg on immutatud ja osaliselt kare. Profiillauad lõppevad ukse allosas terasplekist sokliga.



Transportimisel ja objektil tekkivate kahjustuste vältimiseks tarnitakse kõik puitvoodriga ukсед kilepakendis.



Pilt 4: 283 x 203 mm



Pilt 5: 283 x 203 mm



Pilt 6: 283 x 203 mm



Pilt 21: 375 x 375 mm



Pilt 23: 277 x 199 mm



Pilt 24: 199 x 277 mm

Terasvoodriga uste klaasid

Saadaval motiivide 902, 941, 957, 970 ja 972 puhul.
(v.a Decograin®)
Materjal: ilmastikukindel plast.
Värv: toon toonis ukselehe värviga.
Ukseklaas: 3 mm paksused kas läbipaistvad või kristalse struktuuriga plastmassklaasid.

Puitvoodriga uste klaasid

Pilt 21 saadaval motiivide 925, 927 ja 931 puhul.
Pildid 23 ja 24 motiivide 933, 934, 936 ja 937 puhul. Materjal: puit.
Ukseklaas: 3 mm paksused kas läbipaistvad või kristalse struktuuriga plastmassklaasid.

Valgus tänu klaasistusele

Klaasistus ei ole mitte ainult kujunduslik element. Sisse pääsev päevavalgus säästab voolu ja loob meeldiva atmosfääri. Ideaalne, kui garaaži kasutatakse ka näiteks töökojana.

Kõrvaluksed on saadaval piltidel kujutatud materjalidest ümarate käepidemetega. Standardtoode on kahepoolse käepidemega, aga saate valida ka lingi ja käepidemega komplektid.

Uksega ühes tasapinnas oleva luku silindersüdamikuga võib ühendada kogu maja lukustussüsteemi.



Standardkäepide:
Musta värvi plast, standard



Kõvalukse standardlink:
ümar link, must



Valge alumiiniumisulam
(sarnaneb tooniga RAL 9016)



Messingivärvi alumiiniumisulam



Pruuni värvi alumiiniumisulam



Uushõbeda värvi alumiiniumisulam



Poleeritud roostevaba teras



Harjatud roostevaba teras



Kaunid käepidemed rõhutavad ukse ilu

Disainerite ja turvaekspertide poolt välja töötatud käepide on ainulaadse kujuga. Tänu ergonoomilisele kujule on sellest väga mugav ja turvaline kinni võtta.

Ülevaade kõigist terasuksemotiividest



Motiiv 902
vertikaalse laudisega terasuks



Motiiv 941
laudise ja friisiga terasuks



Motiiv 971
tahveldusega terasuks



Motiiv 968
horisontaalse laudisega terasuks



Motiiv 957
laudise ja keskel oleva profilliistuga ning küljel olevate profilliistudega terasuks



Motiiv 973
tahveldusega terasuks



Motiiv 984
vertikaalsete paneelidega terasuks



Motiiv 990
laudisest kalasabamustriga terasuks

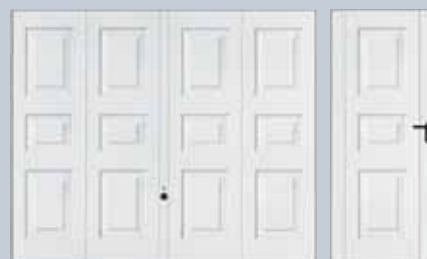

Motiiv 975
tahveldusega terasuks

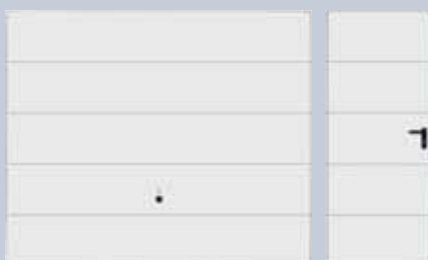

Motiiv 985
horisontaalsete paneelidega terasuks



Motiiv 914
laudisega ja õhutusavadega terasuks

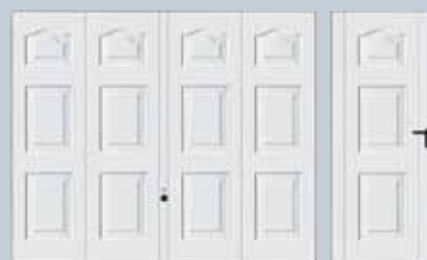

Motiiv 977
tahveldusega terasuks



Motiiv 902 kahekohalistele garaažidele

Kahekohaliste garaažide ukсед

Need uksemotiivid on mudeli DF 98 korral saadaval ka kahekohalistele garaažidele, maksimaalse ukse laiusega 5000 mm. Vaata ka lehekülgi 32-33.

Jalgväravaga ukсед

Motiivid 902 ja 905 saadaval ka integreeritud, väljapoole avaneva jalgväravaga.

Kõik kujutatud kõrvaluksed on saadaval ka 2-tiivaga.



Motiiv 979
tahveldusega terasuks

Puit- ja erikujundusega uste motiivid



Motiiv 934
vertikaalne puitlaudis



Motiiv 925
diagonaalne puitlaudis



Motiiv 933
horisontaalne puitlaudis



Motiiv 931
kalasabamustriga puitlaudis



Motiiv 937
puitlaudis koos horisontaalsete keskprofiilidega



Motiiv 927
rombimustriga puitlaudis



Motiiv 936 basic
vertikaalne puitlaudis



Motiiv 905
isekujundatav uks

Voodri kaal:
Sõltuvalt ukse suuruselt 6 kuni 10 kg/m² ning
kahekohaliste garaažide puhul max 16 kg/m²

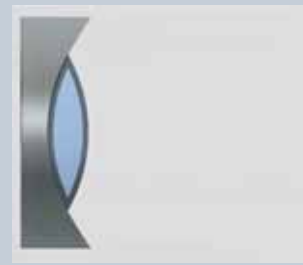

Motiiv 41
Sile puitvooder



Motiiv 41 TC
välisuks



Motiiv 45
Sile puitvooder



Motiiv 45 TC
välisuks

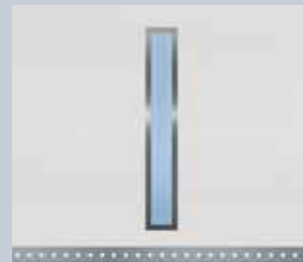

Motiiv 62
Sile puitvooder

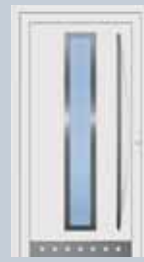

Motiiv 62 TC
välisuks



Motiiv 689
Sile puitvooder

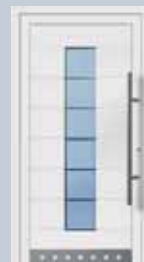

Motiiv 689 TC
välisuks

Erikujundusega uste klaasistused

Motiividel 41, 45 ja 689
ühekordne turvaklaas Parsol hall, liivapritsiiga
matistatud, motiividel 45 ja 689 läbipaistvad,
horisontaalsed triibud,

motiivil 62
ühekordne turvaklaas
Mastercarré valge

NÕUANNE: Hörmannil on palju moderniseerimiseks mõeldud standardmõõte, mis sobivad suurepäraselt vanemate garaažiuste asendamiseks. Nende standardmõõtudega säästate raha ning saate kiiremini uue ning ajamiga varustatud garaažiukse.



Vana garaažiukse asendamine uuega

Uksevahetus kiiresti ja puhtalt ühe päevaga

"Oleme vaimustuses, et kõik nii hästi laabus. Alates õigeaegsest kohale toimetamisest ning kiirest ja puhtast paigaldusest kuni üleandmiseni.

Pärast sellist positiivset kogemust tahame nüüd ka välisukse välja vahetada, see saab samuti olema Hörmannilt."

Uus garaažiuks üliiltsalt

Ühtlustus- ja parandusäärised

Renoveerimisel võib selguda, et ava on kõrgem ja laiem kui soodsa hinnaga standardmõõtmetes garaažiuks. See pole mingi probleem. Selle probleemi lahendavad optiliseks ühtlustamiseks mõeldud ülemised ja külgmised ühtlustusäärised. Kui vana ukse eemaldamisel kahjustate kogemata müüritist, võite puhta tulemuse luua parandusäärise abil, ilma et peaksite kahjustatud kohta krohvimata.



Kummist servaprofiil põranda kaitseks

Garaažides, kus sissesõidutee läheb ilma lävepakuta üle garaažipõrandaks, takistab jäävalt elastne ja ilmastikukindel kummist servaprofiil lehtede ja lume sattumist garaaži.



Kõige parem, kui kohe koos ajamiga

Siis on avamine palju mugavam ja tänu automaatsele ukسلukustusele veel paremini lahti kangutamise eest kaitstud.

Uksed Berry N80 ja F80

Sobivad ideaalselt olemasolevate garaažide ja kõrvutiasuvate garaažibokside renoveerimiseks



Garaažide renoveerimine soodsa hinnaga standardmõõtmetes ustega

Millalgi saab igaühel vana garaažiukse vööpamisest küllalt. Samuti muutub tiibuste avamine tüütuks. Sel juhul tasub muretseda uus Hörmanni uks Berry, mis on standardmõõtmetes saadaval soodsa hinnaga. Uks on kaetud ilmastikukindla pulbervärviga, näeb hea välja ja avaneb kergelt.

- Kiirem ja puhtam uksevahetus ühe päevaga.
- 3 paigaldusviisi, sobiv viis igale paigaldussituatsioonile
- Vana ukse saab kohe utiliseerida.

Uste mõõdud ja tehnilised andmed leiате alates leheküljest 32.

ProMatic Akku

Parim lahendus valmisgaraažidele ja garaažidele, kus puudub ühendus elektrivõrku. Kaasaskantav aku varustab ajamit vooluga ja seda laetakse majapidamises tavalise toitekaabli abil.

Päikeseenergia-moodul

Küsi ka sobivat päikeseenergia kasutamist võimaldavat moodulit, nõnda ei pea Te aku laadimise pärast muretsema.



NÕUANNE: See pult asub Teie autos alati kindlas kohas, märkamatult paigutatud auto sigaretisüütajasse. Soodsam alternatiiv autosse integreeritud kaugjuhtimissüsteemile. Saadaval nii ühe funktsiooniga (HSZ 1) kui ka kahe funktsiooniga (HSZ 2).



Süsteemne avamine

Intelligentne lisavarustus turvalisuse ja mugavuse tagamiseks

Ukse avamise ja sulgemise tarbeks pakub Hörmann ulatuslikku valikut paljude funktsioonidega lisatarvikuid, mis võimaldavad ukse avada kaugjuhtimise teel autos olles, ringi liikude või ühest kindlast kohast. Lisaks sellele leiame meie tootevalikust kõrgtehnoloogilisi lahendusi nagu näiteks sõrmejäljelugejaga ukse avamine, mis pakub turvalisust ja mugavust.

Mugavusvarustus



Nelja klahviga minikaugjuhtimispuul HSM 4



Kahe klahviga mikrokaugjuhtimispuul HSE 2 koos võtmerõngaga



Kaugjuhtimispuul HSP 4 // UUS klahvilukuga, nelja funktsiooni jaoks, koos võtmerõngaga



Nelja klahviga kaugjuhtimispuul HS 4



Ühe klahviga kaugjuhtimispuul HS 1



Ühe klahviga kaugjuhtimispuul HSZ 1
Kahe klahviga (ilma pildita) kaugjuhtimispuul HSZ 2



HSD 2-C
Kõrgläikega kroomitud HSD 2-A (ilma pildita)
Alumiiniumkorpuses kahe klahvilukuga lukustiga kaugjuhtimispuul

Rohkem lisatarvikuid ja informatsiooni Hörmanni garaaži- ja väravaajamite kohta leiate vastavast tootekataloogist või aadressilt www.hoermann.com.



Hörmanni ajamiga ukse kasutamine on sama lihtne kui televiisori kanalite vahetamine. Üks nupuvajutus ning Te sõidate tuule ja halva ilma eest kaitstuna garaaži. Pimedas tagab selline otsetee oluliselt suurema turvalisuse.



Ajamid ProMatic

Soodne esmaklassilise kvaliteediga Hörmanni ajam.

ProMatic

Kuni 5000 mm laiustele ustele.
Maks tõmbe- ja tõukejõud: kuni 650 N

ProMatic P

Kuni 5500 mm laiustele ustele.
Maks tõmbe- ja tõukejõud: kuni 750 N

ProMatic Akku

Ilma elektrivooluta garaažidele ja kuni 3000 mm laiustele ustele.
Maks tõmbe- ja tõukejõud: kuni 400 N



Ajamid SupraMatic

Superkiire ajam koos paljude lisafunktsioonidega.

Eraldi lülitatav

- halogeenvalgustus
- Garaaži tuulutamiseks eraldi avanemiskõrgus

SupraMatic E

Kuni 5500 mm laiustele ustele.
Maks tõmbe- ja tõukejõud: kuni 800 N

SupraMatic P

komplekti kuulub ka fotosilm
Kuni 5500 mm laiustele ustele, rasketele puitustele ja jalgvärvaga ustele.
Maks tõmbe- ja tõukejõud: kuni 1000 N



Ülistabiilne uksekonstruktsioon

Lai, tsiingitud plokkkleng ja horisontaalsed ukselehetugevdused muudavad Hörmanni garaažiukse Berry väga stabiilseks.

Lihtne paigaldus

Tänu kinnitusankrutele ja astmetega reguleeritavatele universaalankrutele on paigaldus väga lihtne.



Kindla peale minek

Usaldusväärne kaitse ja end tõestanud turvalisus

Hörmanni käändukse Berry puhul on tagatud allakukkumise ja muljumise vastane kaitse. Ohutum ei saaks üks käänduks olla. Tänu lukustussüsteemile olete ka sissemurdmise eest kindlalt kaitstud. See kehtib nii ajamiga kui ka käsitsi käitatavate garaažiuste korral.

Turvaelemendid Euroopa standardi 13241-1 järgi



Ainulaadne siinisüvend

Pärast ukse täielikku avanemist sumbub uks piirde juures ja jääb siinisüvendis vaikselt seisma.

Täpne liikumine juhiksiinides takistab ukselehe siinidest välja sõitmise ning tagab lisaks koos kulumiskindlate plastikrullikute kerge ja tasase ukse liikumise.



Mitme vedruga ohutussüsteem

Kui üks vedru peaks purunema, hoiavad teised ust kinni.

Optimaalselt välja valitud vedrud tagavad sõltuvalt ukse mõõtudest ja kaalust piisava ohutusreservi: uksetüüp N80: 3-4 vedru ühel küljel, uksetüüp DF98: 6-10 vedru ühel küljel.

Vedrukeermete vaheline kaugus on nii väike, et ka lapse sõrmed on muljumise eest kaitstud.



Kaitse vahele jäämise vastu

Paindlikud plastliistud ukselehe ja raami vahel (teras ei käi vastu terast) nagu ka kaitsekatted käärvarde kohal tagavad tõhusa kaitse detailide vahele jäämise vastu.



Seest lukustatav

Kui garaažist on majja olemas otsene ligipääs, siis saab garaažiukse lukustushoova abil mugavalt ka seest poolt lukustada. Luku saab integreerida maja ühtsesse lukustussüsteemi.

Sissemurdmist takistav tänu ainulaadsele lukustusele

Selle lukustusviisi puhul fikseeritakse uksele nurgad kindlalt raami külge, nii et nende väljakangutamine on võimatu.

Lihtsalt paigaldatava lisavarustuse abil võite ukse lisaks sellele sulgeda ka ülevalt

Vihma ja tormi ajal kindlalt kaitstud

Standardtootel on alumine piirdesiin. Üleminekuta põranda korral on soovi korral saadaval ka ilmastikukindel kummist servaprofiil.

Garanteeritud kvaliteet

Hörmanni garaažiuksed Berry on juba praegu kontrollitud ja sertifitseeritud Euroopa standardi 13241-1 rangete ohutusnõuete kohaselt.

Standardist lähtumine ja võrdlusvõimalus teiste toodetega annab Teile kindluse, et ostes Hörmanni garaažiukse Berry, teete väga hea investeeringu.

Tasub võrrelda.



Käänduksed Berry

Uksetüübid N 80 ja DF 98

Möödud ja paigaldusandmed

Ühekohalise garaažiukse N 80 standardmöödud (sõltuvalt uksemotiivist)

Möötmed (mm)

Tellimusmoot moodul		Raami välismoot		Ukseava puhasmoot*		Paigaldus ava taha		Paigaldus ava sisse	
						Soovitav puhasmoot (paigaldusvahemik)	Soovitav puhasmoot (paigaldusvahemik)**	Puhasmoot	
Laius	Kõrgus	Laius	Kõrgus	Laius	Kõrgus	Laius	Kõrgus	Laius	Kõrgus
2250	1920	2355	1990	2110	1800	2250 (2215-2340)	1920 (1890-1950)	2375	1970
	2000	2355	2070	2110	1880	2250 (2215-2340)	2000 (1970-2030)	2375	2050
	2075	2355	2145	2110	1955	2250 (2215-2340)	2075 (2045-2105)	2375	2125
	2125	2355	2195	2110	2005	2250 (2215-2340)	2125 (2095-2155)	2375	2175
2375	1920	2480	1990	2235	1800	2375 (2340-2465)	1920 (1890-1950)	2500	1970
	2000	2480	2070	2235	1880	2375 (2340-2465)	2000 (1970-2030)	2500	2050
	2075	2480	2145	2235	1955	2375 (2340-2465)	2075 (2045-2105)	2500	2125
	2125	2480	2195	2235	2005	2375 (2340-2465)	2125 (2095-2155)	2500	2175
	2250	2480	2320	2235	2130	2375 (2340-2465)	2250 (2220-2280)	2500	2300
2500	2375	2480	2445	2235	2255	2375 (2340-2465)	2375 (2345-2405)	2500	2425
	1920	2605	1990	2360	1800	2500 (2465-2590)	1920 (1890-1950)	2625	1970
	2000	2605	2070	2360	1880	2500 (2465-2590)	2000 (1970-2030)	2625	2050
	2075	2605	2145	2360	1955	2500 (2465-2590)	2075 (2045-2105)	2625	2125
	2125	2605	2195	2360	2005	2500 (2465-2590)	2125 (2095-2155)	2625	2175
	2250	2605	2320	2360	2130	2500 (2465-2590)	2250 (2220-2280)	2625	2300
	2375	2605	2445	2360	2255	2500 (2465-2590)	2375 (2345-2405)	2625	2425
	2500	2605	2570	2360	2380	2500 (2465-2590)	2500 (2470-2530)	2625	2550
2625	2750	2605	2820	2360	2630	2500 (2465-2590)	2750 (2720-2780)	2625	2800
	2125	2730	2195	2485	2005	2625 (2590-2715)	2125 (2095-2155)	2750	2175
2750	2000	2855	2070	2610	1880	2750 (2715-2840)	2000 (1970-2030)	2875	2050
	2125	2855	2195	2610	2005	2750 (2715-2840)	2125 (2095-2155)	2875	2175
3000	2000	3105	2070	2860	1880	3000 (2965-3090)	2000 (1970-2030)	3125	2050
	2125	3105	2195	2860	2005	3000 (2965-3090)	2125 (2095-2155)	3125	2175

Kahekohalise garaažiukse DF 98 standardmöödud (sõltuvalt uksemotiivist)

Möötmed (mm)

Tellimusmoot moodul		Raami välismoot		Ukseava puhasmoot*		Paigaldus ava taha		Paigaldus ava sisse	
						Soovitav puhasmoot (paigaldusvahemik)	Soovitav puhasmoot (paigaldusvahemik)**	Puhasmoot	
Laius	Kõrgus	Laius	Kõrgus	Laius	Kõrgus	Laius	Kõrgus	Laius	Kõrgus
4000	2000	4096	2073	3840	1820	4000 (3955-4075)	2000 (1960-2020)	4116	2043
	2125	4096	2198	3840	1945	4000 (3955-4075)	2125 (2085-2145)	4116	2168
4500	2000	4596	2073	4340	1820	4500 (4455-4575)	2000 (1960-2020)	4616	2043
	2125	4596	2196	4340	1945	4500 (4455-4575)	2125 (2085-2145)	4616	2168
	2250	4596	2323	4340	2070	4500 (4455-4575)	2250 (2210-2270)	4616	2293
5000	2000	5096	2073	4840	1820	5000 (4955-5075)	2000 (1960-2020)	5116	2043
	2125	5096	2196	4840	1945	5000 (4955-5075)	2125 (2085-2145)	5116	2168

Parandusäärisega ukсед

Puhaslaiusest tuleb kindlasti kinni pidada, see võib olla maks 10 mm väiksem. Puhaskõrgus võib astmega põranda puhul olla maks. 10 mm väiksem. Läbiva põrandaga garaažiuste (leng valmis põrandapinna) korral tuleb soovitatavale puhasmootmele lisada 30 mm.

NB!

- * Ukseava puhasmoot (uks astmega põrandale)
- ** Arvestades täiendavat 30 mm (N 80 ukse korral) ja 40 mm (DF 98 ukse korral) alumist piirikut.

Laius: moodul miinus 140 mm (160 mm ukse DF 98 puhul)
 Kõrgus: moodul miinus 120 mm (180 mm ukse DF 98 puhul)
 Kõrgus: moodul miinus 135 mm motiivi 905 puhul (200 mm ukse DF 98 puhul)
 Kõrgus: 30 mm suurem ava (uks siledale põrandale) (25 mm ukse DF98 puhul)

Maksimaalsed mõõtmed (sõltuvalt uksemotiivist)											Mõõtmed (mm)						
Ukse kõrgus												N 80 Ukse		DF 98 Ukse			
	2750																
2625																	
2500																	
2375																	
2250																	
2125																	
2000																	
1875																	
	2000	2250	2500	2750	3000	3250	3500	3750	4000	4250	4500	4750	5000	Ukse laius			

Maksimaalne voodrikaal kg/m ² motiivi 905 puhul											Mõõtmed (mm)						
Ukse kõrgus												14 / 10		DF 98 / N 80			
	2750	16	16	16	16	16	14	14	12								
2625	16	16	16	16	16	14	14	12	12	12							
2500	16 / 10	16 / 10	16 / 10	16 / 7	16	16	16	14	14	12	12	10	10				
2375	16 / 10	16 / 10	16 / 10	16 / 7	16	16	16	14	14	12	12	10	10				
2250	16 / 10	16 / 10	16 / 10	16 / 7	16 / 7	16	16	14	14	12	12	10	10				
2125	16 / 10	16 / 10	16 / 10	16 / 10	16 / 10	16	16	14	14	12	12	10	10				
2000	16 / 10	16 / 10	16 / 10	16 / 10	16 / 10	16	16	16	16	16	16	14	14				
1875	16 / 10	16 / 10	16 / 10	16 / 10	16 / 10	16	16	16	16	16	16	14	14				
	2000	2250	2500	2750	3000	3250	3500	3750	4000	4250	4500	4750	5000	Ukse laius			

Küsiige Hörmanni müüjalt, milline on Teie ukse voodri täpne kaal ruutmeetri kohta.

Ühe tiivaga uste standardmõõdud								Mõõtmed (mm)	
Tellimusmõõt moodul		Ehituslik avamõõt		Ukseava puhasmõõt*			Lingi kõrgus	alates OFF-ist	Terasvoodriga ja koos uksega paigaldatava voodriga standardmõõtmetes ukсед on standardseades välja avanavad. Suluste ümbertõstmisel võimalik ka sisse avanemine (v.a. puitvoodriga ukсед).
Laius	Kõrgus	Laius	Kõrgus	Laius BRB -45	astmega pörandale Kõrgus BRH -38	siledale pörandale Kõrgus BRH -23			
875	1875	885	1880	830	1837	1852	990	Astmega pörandale mõeldud ja väljapoole avanevate uste puhul mõõdetakse mooduli kõrgust alati madalama pöranda valmispörandapinnast	
	2000	885	2005	830	1962	1977	1050		
	2125	885	2130	830	2087	2102	1110		
1000	2000	1010	2005	955	1962	1977	1050		
	2125	1010	2130	955	2087	2102	1110		

* Ukseava puhaslaius väheneb väiksema kui 170° avanemisnurga korral.

Plokkkleng ava sisse paigaldamiseks: mõõtmed ja mudelid nõudmisel.

Erimõõdud ja erimudelid nõudmisel. Maksimaalsed mõõtmed (BR): 1250 x 2375 mm.

Käänduksed Berry

Uksetüüp N 80 ühekohalistele garaazidele

Paigaldusandmed

Ankrute paigutus

Mõõtmed (mm)

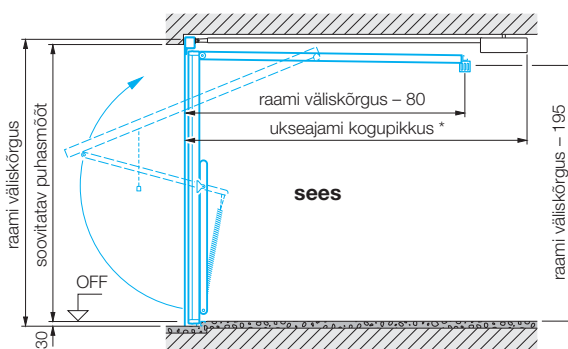
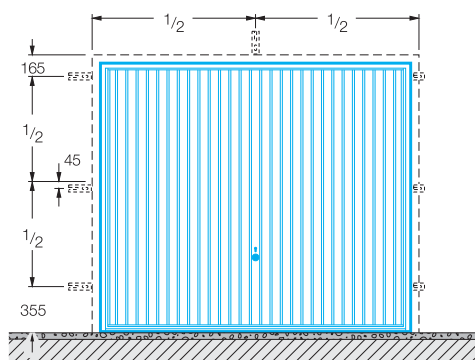

* ukseajami kogupikkus:
3200 mm kuni ukse kõrgus 2500 mm ajamiga ProMatic/SupraMatic
3450 mm kuni ukse kõrgus 2750 mm ajamiga ProMatic/SupraMatic

Paigaldus ava taha

Uks astmega põrandale

Uks siledale põrandale

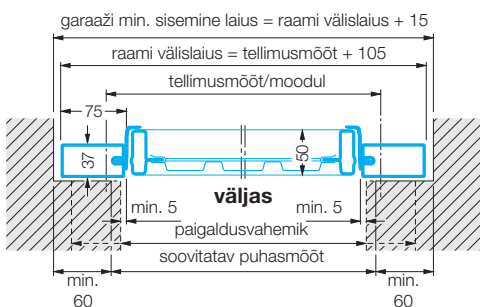

Soovitatav puhasmõõt antakse projekteerimiseks ette. Minimaalne ruumivajadus, silluse kõrgus ja vahemiku mõõtmed lähtuvad sellest mõõtmest.

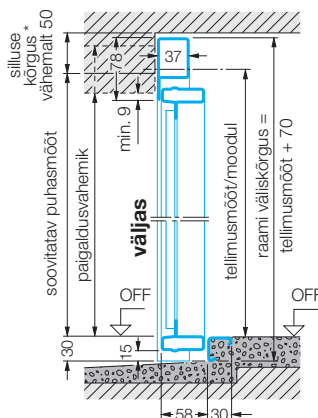

Tabelis (lk 32) toodud soovitatav puhaskõrgus peab olema 30 mm võrra suurem.

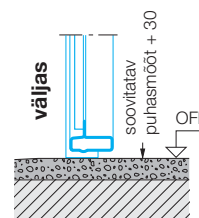

Ajamiga ProMatic/SupraMatic

* Lisaruum ei ole vajalik.

Välja arvatud: motiivid 905, 941, puitvoodriga motiivid = 15 mm vaba ruumi.

Paigaldus ava sisse

Uks astmega põrandale

Uks siledale põrandale

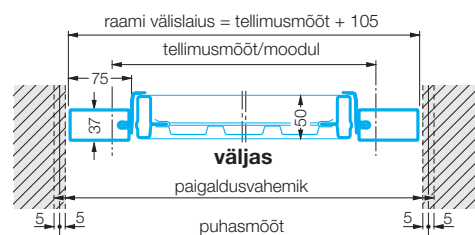

Ukse paigaldamisel ava sisse peab mõõtude arvestamisel olema eriti hoolikas. Seda eriti standardmõõtu uste puhul. Erimõõtu ukseid valmistatakse niikuinii täpselt olemasoleva ava järgi.

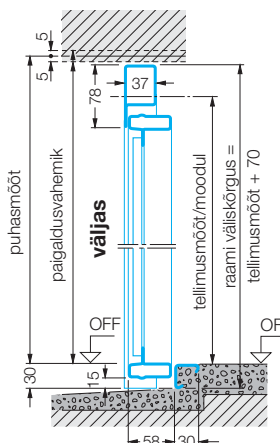

Tabelis (lk 32) toodud puhaskõrgus peab olema 30 mm võrra suurem

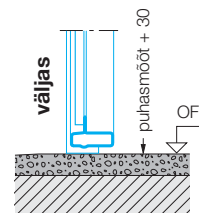

Ajamiga ProMatic/SupraMatic

* Lisaruum ei ole vajalik.

Välja arvatud: motiivid 905, 941, puitvoodriga motiivid = 15 mm vaba ruumi.

Käänduksed Berry

Uksetüüp DF 98 kahekojalistele garaažidele

Paigaldusandmed

Ankrute paigutus

Mõõtmed (mm)

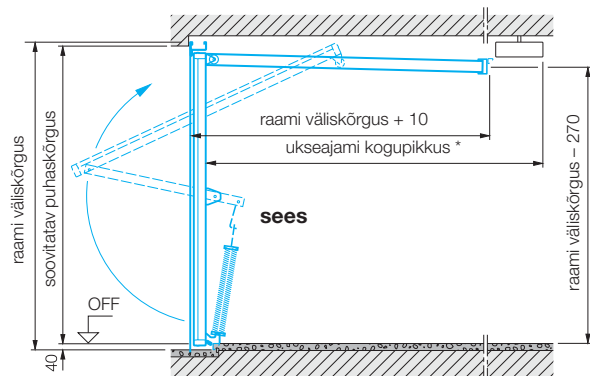
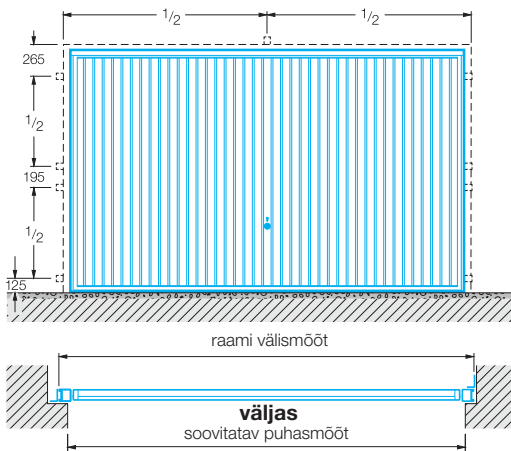

* ukseajami kogupikkus:
3200 mm kuni ukse kõrgus 2500 mm ajamiga ProMatic/SupraMatic
3450 mm kuni ukse kõrgus 2750 mm ajamiga ProMatic/SupraMatic

Paigaldus ava taha

Uks astmega põrandale

Uks siledale põrandale

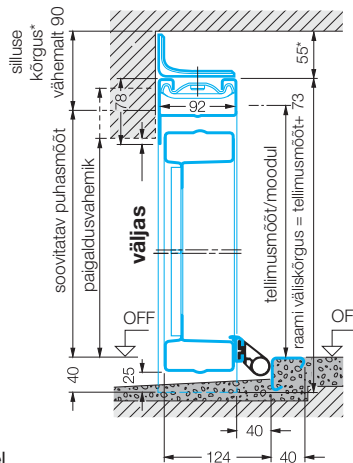
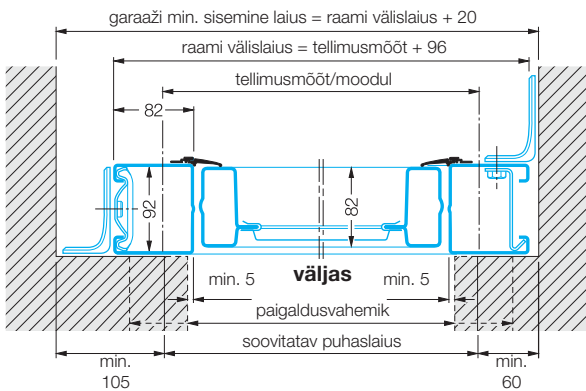

Tabelis (lk 32) toodud soovitatav puhaskõrgus peab olema 25 mm võrra suurem.

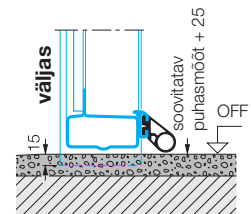

Ajamiga ProMatic/SupraMatic
* 65 mm vaba ruumi

Soovitatav puhasmõõt antakse projekteerimiseks ette. Minimaalne ruumivajadus, silluse kõrgus ja vahemiku mõõtmed lähtuvad sellest mõõtmetest. Juhis standardmõõtmete puhul: külgedel olev ruum jääb alla 60–105 mm, tuleb sellest tellimuse esitamisel teada anda.

Paigaldus ava sisse

Uks astmega põrandale

Uks siledale põrandale

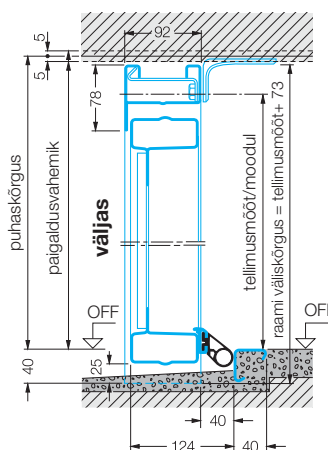
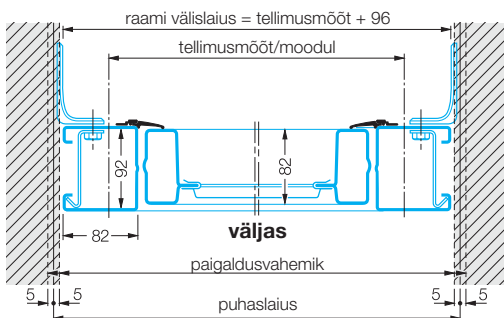

Tabelis (lk 32) toodud puhaskõrgus peab olema 25 mm võrra suurem.

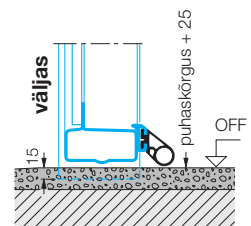

Ajamiga ProMatic/SupraMatic
65 mm vaba ruumi

Ukse paigaldamisel ava sisse peab mõõtude arvestamisel olema eriti hoolikas. Seda eriti standardmõõtu uste puhul. Erimõõtu ukseid valmistatakse niikuiini täpselt olemasoleva ava järgi.

Käänduksed Berry

Garažiüksed

Möödud ja paigaldusandmed

Ühe tiivaga uste/ankrute vahelised kaugused

Uks astmega põrandale

Uks siledale põrandale A

Uks siledale põrandale B

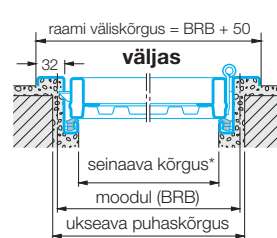
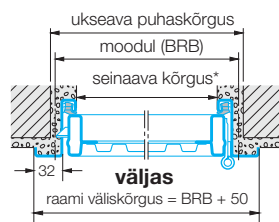
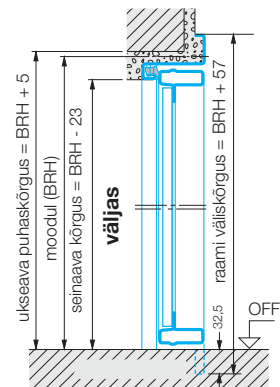
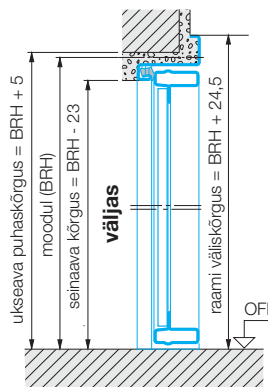
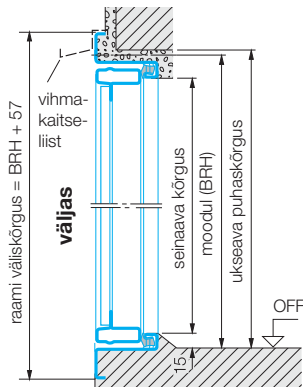
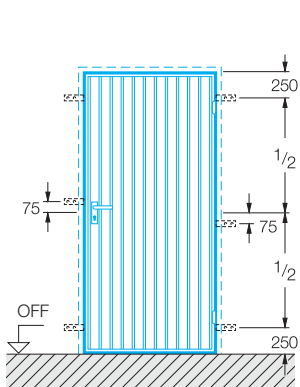

* Ukseava puhaslaius väheneb väiksema kui 170° avanemisnurga korral.

Astmega põrandale mõeldud ja väljapoole avanevate uste puhul mõõdetakse mooduli kõrgust alati madalama põranda valmispõrandapinnast

Motiivide 902 ja 905 standardmõõte saab kasutada nii parema- kui vasakukäeliseks.

Kahe tiivaga uks / ankrute vahelised kaugused

Uks astmega põrandale

Uks siledale põrandale

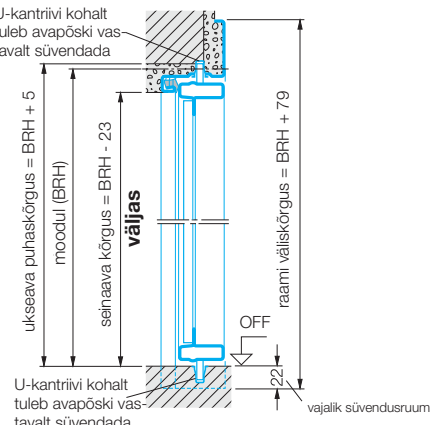
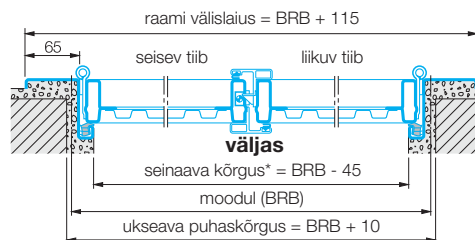
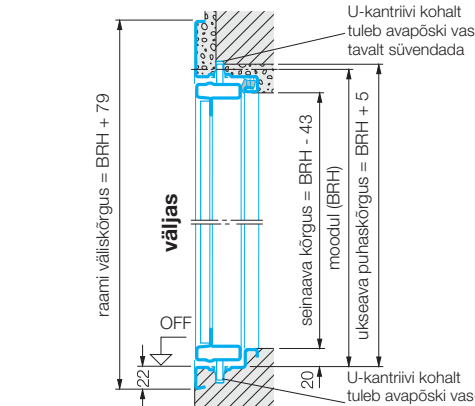
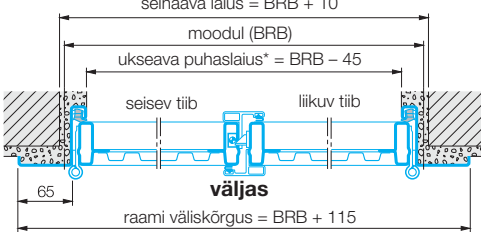
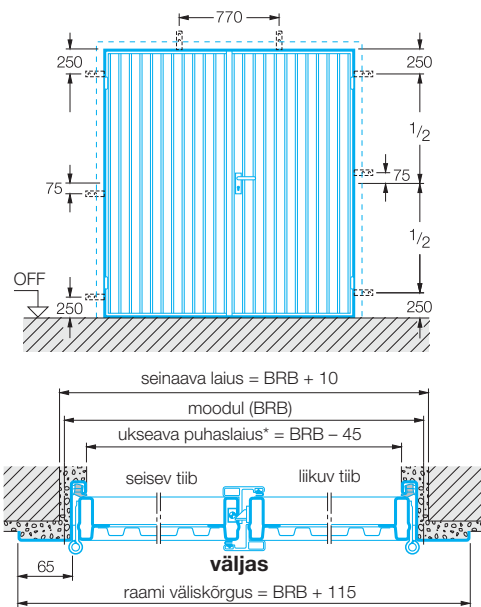

Kahe tiivaga uste standardmõõtmel

Laius (moodul): 1300–2500 mm
Kõrgus (moodul): 1750–2250 mm

* Ukseava puhaslaius väheneb väiksema kui 170° avanemisnurga korral.

Paigaldusvariandid

1-lehega

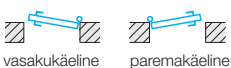

2-lehega

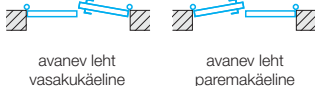

1-lehega

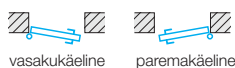

2-lehega

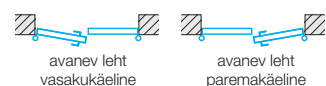

Väljapoole avanev

Koos alumise profiiliga.

Sisepoole avanev

Sisepoole avanevate uste puhul tuleb alumine või siis transpordinurgik eemaldada ning tagada tuleb vee voolamine välja poole. Uksed, mis asuvad ilmastiku meelevalda jääval küljel, peaksid olema väljapoole avanevad.

Käänduksed Berry

Uksetüüp F 80 olemasolevatele garaazidele

Renoveerimissuurused ja paigaldusandmed

Betoongaraazide välispiirdega uste mõõdud

Tellimusmoot moodul Laius x kõrgus	Ukseava puhasmoot* (paigaldusvahemik) Laius x kõrgus	Raami välismoot	Ukseava puhasmoot Laius x kõrgus
2375 x 2045	2449 - 2489 x 2088 - 2108	2509 x 2148	2235 x 1925
2375 x 2075	2449 - 2489 x 2118 - 2138	2509 x 2178	2235 x 1955
2425 x 2075	2499 - 2539 x 2118 - 2138	2559 x 2178	2285 x 1955
2485 x 2045	2559 - 2599 x 2088 - 2108	2619 x 2148	2345 x 1925
2500 x 2075	2574 - 2614 x 2118 - 2138	2634 x 2178	2360 x 1955
2500 x 2100	2574 - 2614 x 2143 - 2163	2634 x 2203	2360 x 1980
2560 x 2125	2634 - 2674 x 2168 - 2188	2694 x 2228	2420 x 2005
2570 x 2125	2644 - 2684 x 2168 - 2188	2704 x 2228	2430 x 2005
2590 x 2075	2664 - 2704 x 2118 - 2138	2724 x 2178	2450 x 1955
2590 x 2125	2664 - 2704 x 2168 - 2188	2724 x 2228	2450 x 2005
2705 x 2125	2779 - 2819 x 2168 - 2188	2839 x 2228	2565 x 2005
2715 x 2075	2789 - 2829 x 2118 - 2138	2849 x 2178	2575 x 1955
2720 x 2200	2794 - 2834 x 2243 - 2263	2854 x 2303	2580 x 2080
2730 x 2125	2804 - 2844 x 2168 - 2188	2864 x 2228	2590 x 2005

Uksed endise Ida-Saksamaa standardmõõtu garaazidele

Ukseava mõõt	Ukseava puhasmoot* (paigaldusvahemik)	Raami välismoot	Ukseava puhasmoot
2325 x 1905	2399 - 2439 x 1948 - 1968	2459 x 2008	2185 x 1785
2455 x 1905	2529 - 2569 x 1948 - 1968	2589 x 2008	2315 x 1785
2350 x 1935	2424 - 2464 x 1978 - 1998	2484 x 2038	2210 x 1815
2480 x 1935	2554 - 2594 x 1978 - 1998	2614 x 2038	2340 x 1815

Ankrute paigutus

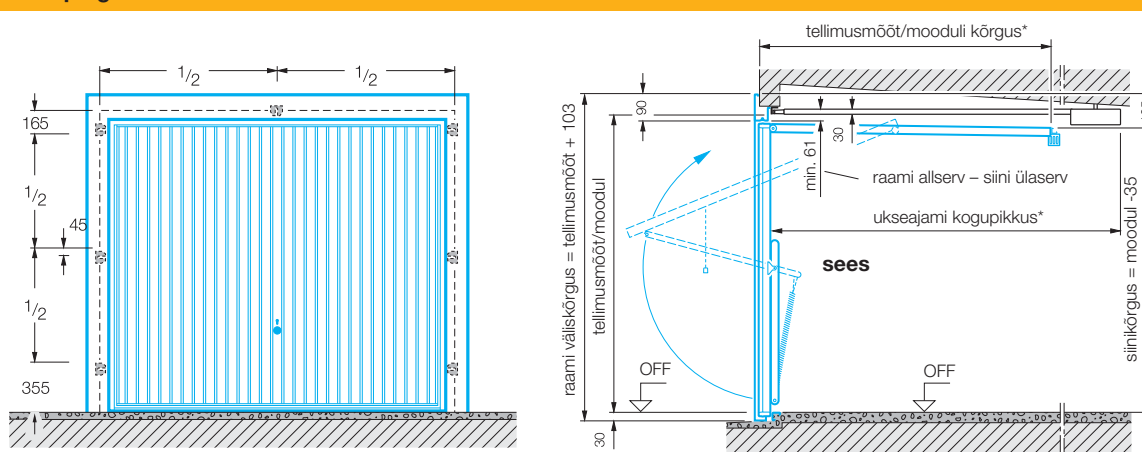

* Ukseajami ProMatic/SupraMatic kogupikkus 3200 mm kuni uksekõrgus 2500 mm

Värvi- või krohvrandiga / ilma selleleta ehitusdetailid

Tüübelkinnitus alates 75 mm avapõse sügavusest

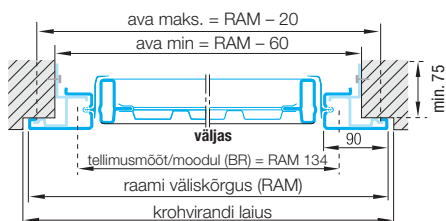

Klemmkinnitus min. 50 mm, maks. 100 mm avapõse sügavusest

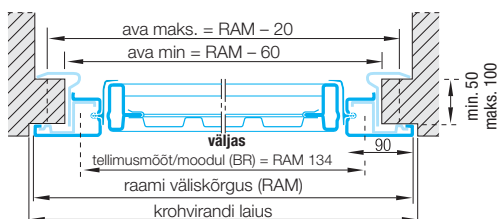

Uks astmega põrandale

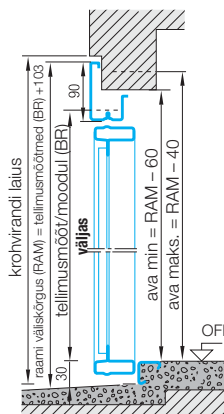

Uks siledale põrandale

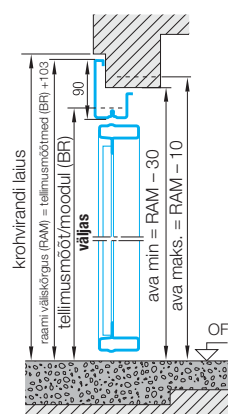

* Arvestades täiendavat 30 mm alumist piirikut.



Avastage kvaliteet koos Hörmanniga

Välisüksed

Meie ulatuslikust välisuste tootevalikust leiate just sellise ukse nagu Teile on vaja ja nagu Teile meeldib.



Varikatused

Praktiline lisa Teie ideaalse välisukse juurde.



Terasuksed

Kiire paigaldus: Soliidsed ukсед kõikjale Teie majas, alates keldrist ja lõpetades katusealusega.

Lengid

Ulatuslik valik uusehitistele ja renoveerimiseks.



Garaažiuksed

Sobivalt Teie individuaalse stiiliga: terasest või puidust käänduksed ja sektsioonidest ukсед.

Ajamid

Nautige mugavust: Hörmanni garaažiuste ja aiavärvate ajamid.

Hörmann: kompromissitu kvaliteet



Hörmann KG Amshausen



Hörmann KG Antriebstechnik



Hörmann KG Brandis



Hörmann KG Brockhagen



Hörmann KG Dissen



Hörmann KG Eckelhausen



Hörmann KG Freisen



Hörmann KG Ichtershhausen



Hörmann KG Werne



Hörmann Genk NV, Belgia



Hörmann Beijing, Hiina



Hörmann LLC, Montgomery IL, USA

Hörmann on rahvusvahelisel turul ainuke tootja, kes pakub kõiki olulisi uste ja väravatega seotud tooteid. Kõik Hörmanni tooted on valmistatud spetsialiseerunud tehastes uusimat tehnoloogiat kasutades.

Tänu laiaulatuslikule müügi- ja teenindusvõrgule ning esindustele Ameerikas ja Hiinas, on Hörmann Teile tugev rahvusvaheline partner kvaliteetsete ehituselementide valdkonnas. Hörmann ei tee järeleandmisi kvaliteedilt.

GARAAŽIUKSED

AJAMID

TÖÖSTUSHOONETE UKSED

LAADIMISTEHNKA

UKSED

LENGID

